

# GRUBE

## ODBORNÝ LESNÍCKY KATALÓG

2021-2022



**25 rokov v službách slovenského lesníctva,  
prírody a ochrany životného prostredia**





## LESNÍCKE NÁRADIE

GRUBE s.r.o

Kúpeľná 2  
962 37 Kováčová

Tel./Fax 045/5322 779

E-Mail grubesro@grube.sk

Internet www.grube.sk

## Zhistórie firmy GRUBE

Už viac ako 75. rokov sa spoločnosť GRUBE KG zaoberá náradím pre les, prírodu, krajinu a životné prostredie.

Všetko to začalo v roku 1945, kedy pán Waldemar GRUBE založil malý rodinný podnik s regionálnou pôsobnosťou. Postupne sa firma vypracovala na popredné miesta predaja náradia s pôsobnosťou v rámci celého Nemecka a dnes má spoločnosť už 13 sesterských firiem v Európe. Firma ponúka viac ako 15 000 druhov výrobkov od najväčších a najznámejších svetových výrobcov. Zákazníkmi firmy GRUBE sú predovšetkým profesionálne firmy zaoberajúce sa činnosťou a prácou v lese, v lesnom hospodárstve, záhradkárstve, poľnohospodárstve a pod.

Firma GRUBE ponúka odborné poradenstvo, spoľahlivosť, dôveryhodnosť a dbá na požiadavky a potreby svojich zákazníkov, snaží sa vždy ponúkať kvalitné výrobky a služby.

Na Slovensku začala svoju pôsobnosť firma Lesnícke náradie GRUBE s.r.o. v roku 1996, bola založená konateľom firmy Ing. Stanislavom Zapletalom vo Zvolene. Od roku 2005 firma pôsobí vo vlastných priestoroch v obci Kováčová (okr. Zvolen) a doteraz patrí medzi najväčších predajcov profesionálneho lesníckeho náradia a poľovníckeho oblečenia na Slovensku. Firma GRUBE na Slovensku má viac ako 140 veľkoobchodných partnerov prevažne so zameraním sortimentu na lesnícke náradie, poľovníctvo, turistickú a lesnícku obuv, oblečenie a doplnky pre poľovníkov a milovníkov prírody. V roku 2021 sme s hrdosťou oslávili 25 rokov našich podnikateľských aktivít na Slovensku.

## Vážení zákazníci,

máte pred sebou už piate vydanie nášho slovenského odborného lesníckeho katalógu GRUBE.

Platnosť tohto katalógu je, ako predajnými cenami, tak aj výberom komodít obmedzené na dvojročné obdobie rokov 2021–2022.

Zdrojom informácií nachádzajúcich sa v tomto katalógu je aktuálne platný nemecký odborný katalóg – Fachkatalog GRUBE č. 62. Katalóg ponúka na viac ako 660 stranách takmer všetko, čo si váš les a záhrada vyžadujú na odborné a spoľahlivé obhospodarovanie a ochranu lesa.

Toto piate vydanie slovenského odborného lesníckeho katalógu zahŕňa vo svojom obsahu výber najviac predávaných a objednávaných druhov tovarov z minulých rokov. Výber komodít zasahuje do takmer všetkých lesníckych disciplín – lesnú ťažbu, približovanie, pestovanie a ochranu lesa, hospodársku úpravu lesa a ochranu a bezpečnosť pri práci v lesnom hospodárstve. Novinkou v našom katalógu je rozšírená ponuka tovarov pre poľovníkov a milovníkov pohybu v prírode.

25 rokov v slúžime slovenskému lesníctvu, prírode a ochrane životného prostredia. Príďte sa osobne presvedčiť o kvalite našich výrobkov a služieb do našich vynovených obchodných priestorov v Kováčovej, alebo navštívte našu internetovú stránku [www.grube.sk](http://www.grube.sk).

Váš  GRUBE-Team



## Kolektív pracovníkov firmy Lesnícke náradie GRUBE s.r.o. z Kováčovej

### Zľava hore:

- Marek Zapletal (Obchodný zástupca)
- Ing. Zuzana Zapletalová (Ekonomika a účtovníctvo)
- Ing. Martin Zapletal (Konateľ spoločnosti)
- Alena Mrázová (Predaj – odd. Príroda a voľný čas)

### Zľava dole:

- Andrea Marcineková (E-shop)
- Mgr. Ivan Karásek (Obchodný zástupca)
- Ivana Kerešová (Administratíva)
- Marián Mozola (Predaj – odd. Lesnícke náradie)

## Naše princípy a priority

- Chceme, aby naše katalógy a webové stránky boli našim živým konzultantom, ktorý Vám pomôže vo všetkých otázkach týkajúcich sa nákupu našich produktov.
- Úzky a neustály kontakt a výmena skúseností z Vašej praxe je pre nás v súčasnosti rovnako dôležitá, ako pred 20 rokmi.
- Preukázaná kvalita a cena sú stále hlavným kritériom pre zaradenie nových produktov do našej širokej škály ponúkaných tovarov a služieb
- Okamžité spracovanie objednávok, starostlivé vyberanie, bezpečné balenie a rýchla a lacná doprava je náš každodenný cieľ.
- Ochotný, starostlivý a zaškolený personál Vám vždy ochotne poradí a pomôže pri výbere tovaru.
- U nás nakupujete úplne bez rizika. V prípade, ak sa Vám objednaný tovar nepáči alebo Vám nesedí veľkosť, bez problémov Vám ho vymeníme za inú veľkosť alebo iný tovar alebo vrátime kúpnu cenu.
- Naším najväčším kapitálom sú naši zamestnanci, ktorí sú vybavení potrebnou kvalifikáciou a odbornou prípravou.

Radi Vás privítame na našej predajni a sami sa presvedčíte o kvalitách našich tovarov a služieb.

Váš GRUBE Team





## Pohľad na naše obchodné priestory

Oddelenie: Lesnícke náradie

Tel. / Fax: 045/5322 779

E-Mail: sklad@grube.sk

Oddelenie: Poľovačka, príroda a voľný čas

Tel.: 045/5321 373

E-Mail: predajna@grube.sk





### *Pripravili sme pre Vás:*

**V roku 2020 sme pre Vás otvorili novú prístavbu obchodných, skladových a kancelárskych priestorov GRUBE Kováčová...**

Naším hlavným cieľom je a bude neustále sa zlepšovať a prinášať na trh nové a nové produkty v oblasti lesníctva, záhradníctva, poľovníctva či životného prostredia. To sa samozrejme vyžaduje aj dostatok obchodného priestoru, aby sme vám vedeli aj konkrétny tovar aj ukázať. Po predchádzajúcich stavebných úpravách našej firmy Lesnícke náradie GRUBE s.r.o. v Kováčovej a to v rokoch 2005 a 2012 si súčasná situácia vyžiadala v poradí už 3 rekonštrukciu, resp. prístavbu našich obchodných priestorov. Aj v tomto prípade išlo opäť o prístavbu nových predajných, skladových a kancelárskych priestorov o ploche viac ako 300 m<sup>2</sup>. Ako vidno z priložených fotografií išlo o realizáciu, ktorá zmenila celú budovu ako celok resp. zatraktívnila doterajšiu tvár celého objektu firmy. projekt zohľadňoval prístavbu, ako dvojpodlažný samostatne stojací objekt, ktorý v konečnom výsledku splynie v pôvodnou budovou a vytvorí tak jednotný celok.

Plán realizácie bol stanovený v termíne od septembra 2018 do konca marca 2020. Zastavaná plocha prístavby predstavuje cca. 308 m<sup>2</sup>, z toho 169 m<sup>2</sup> obchodných priestorov, 39 m<sup>2</sup> kancelárskych a približne 100 m<sup>2</sup> skladových priestorov. Celá prístavba sa konala v sťažených podmienkach, keďže sme počas celej realizácie stavby mali náš obchod otvorený pre zákazníkov. O to krajšie bolo na konci vidieť výsledok nášho snaženia a vytvorenie jednej z najkrajších predajní svojho druhu na Slovensku.

Veríme že v našich nových priestoroch sa budete cítiť ešte príjemnejšie ako doteraz.

**Tešíme sa na Vašu návštevu.**

 **GRUBE-Team**





# GRUBE zastúpenia 2021

Sídlo materskej spoločnosti GRUBE KG je v meste Bispingen nachádzajúce sa 60 km južne od Hamburgu.

Spoločnosť má v súčasnosti 13 dcérskych spoločností v celej Európe.

Viac informácií na [www.grube.de](http://www.grube.de)

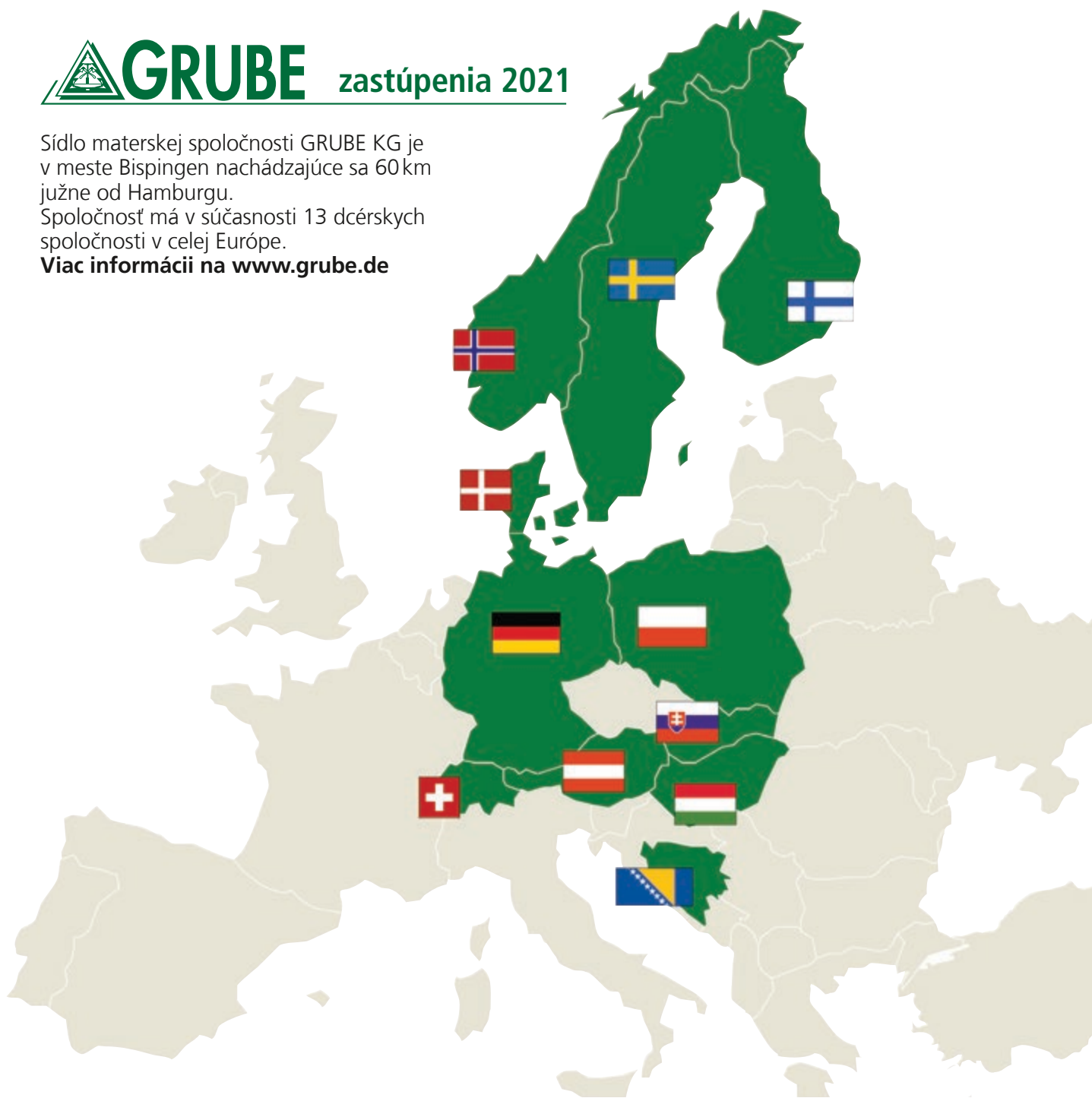

GRUBE KG Bispingen  
Dnešné sídlo  
spoločnosti



Roland Schmid  
Forstausüstung AG



Dansk Skovkontor A/S



Narzędzia dla  
Leśnictwa GRUBE



GRUBE  
Forstgeräte GmbH  
EBERMETALL



GRUBE Kft.



UITTOKALUSTO OY



Lesnícke náradie  
GRUBE s.r.o.



GRUBE FORST GmbH



SKOGMA  
Skogsmaterial  
Nordforest AB



Bjørnrud &  
Arnestad AS



GRUBE d.o.o.



## Naše pravidelné aktivity počas roka!



Už 13 rokov sa každoročne v apríli pravidelne spolupodielame na organizovaní „Lesníckych dní“ vo Zvolene, kde okrem propagácie našich produktov pre širokú ale aj odbornú verejnosť, sa venujeme najmä výchove našich najmenších formou rôznych hier a činností, súvisiacich s lesníckou a poľovníckou tematikou.

Toto podujatie ročne priláka množstvo nadšencov lesa a prírody.



Medzi naše ďalšie pravidelné aktivity počas roka patrí spolupodielanie sa na organizovaní drevorubačskej súťaže zručenosti

„Liptovský drevorubač“, ktorá sa koná vždy v júni v obci Liptovská Osada.

Táto súťaž sa organizuje už 5 rokov a každoročne priláka približne 5000 návštevníkov počas dvoch dní.

Veľmi obľúbenou medzi návštevníkmi sa stala súťaž v hode obojstrannou sekerou, ktorú naša firma GRUBE organizuje na tomto podujatí.

Pre tých najlepších sú pripravené hodnotné vecné ceny.



Ďalšou veľmi peknou akciou je každoročná účasť na najväčšej lesníckej akcii na Slovensku „DEŇ STROMU“, ktorý sa koná pravidelne začiatkom letných prázdnin vo Vydravskej doline pri Čiernom Balogu.

Toto podujatie sa organizuje už 17 rokov a svojou návštevnosťou patrí medzi TOP akcie konaných počas roka na Slovensku.

Firma GRUBE ponúka návštevníkom prezrieť si históriu lesníckeho náradia, ako sa pracovalo v lese v minulosti a porovnať ho so súčasnosťou.

Toto podujatie sa teší veľkému záujmu, najmä rodinám s deťmi, ktorí si prídu na svoje pri prechádzke náučným chodníkom.



Našu najobľúbenejšou akciou v roku je účasť na poľovníckej výstave „Dni sv. Huberta“ vo Svätom Antone pri Banskej Štiavnici.

Táto akcia sa pravidelne koná už 28 rokov začiatkom septembra a symbolicky tak odštartuje hlavnú časť poľovníckej sezóny.

Každoročne počas dvoch víkendových dní táto výstava priláka množstvo poľovníkov z celého Slovenska, ale aj zahraničia.

Súčasťou týchto osláv poľovníctva je veľké množstvo atraktívnych sprievodných podujatí ako je napr. súťaž vo vábení jeleňov, súťaž o poľovnícky nôž roka, strelba z kuše a luku a množstvo ďalších krásnych podujatí.



1 | od 199,00 €

Lesnícka pracovná bunda Air+



Signálna žltá farba je vetru a vode odolná



odnímateľné rukávy



## 1 Lesnícka pracovná bunda Profiforest Air+

Funkčná lesnícka pracovná bunda pre nízke teploty. Rukávy je možné voliteľne odzipsovať. Z bundy sa behom chvíľky stane vesta.

- Odvetrávanie po stranách a v chrbtovej časti
- Oblasť hrudníka, chrbta a hornej strany rukávov je vo vnútri vybavená rozpernou tkaninou
- Žltá plocha a výstuž ramien sú nepremokavé
- Rukávy odzipsovateľné
- Nastaviteľné manžety s ochranou proti vetru
- Oblasť pásu nastaviteľná do šírky
- Reflexné lemovanie
- Jedno náprsné a dve bočné vrecká
- Vnútorne vrecko na lekárničku

Vrchný materiál 92 % polyester, 8 % elastan, podšívka 100 % polyester.

Obj.č. **92-475-02** červená

XXS–XL

199,00 €

XXL, 3XL

219,00 €

## 2 Lesnícka pracovná bunda Profiforest Stretch Woman

Pružná, komfortná lesnícka bunda so špeciálnym dámskym strihom.

- 4-smerný strečový materiál pre optimálnu pohyblivosť a prispôsobenie
- Odolné materiály odpudzujúce vodu a nečistoty
- Tkanina Cordura na pleciah a páse
- Vetracia textília a vetracie otvory
- Sťahovacia guma v páse
- Ochrana brady
- Dve bočné zásuvné vrecká a jedno náprsné vrecko
- Lekárnička

Vrchný materiál červený 92 % polyamid, 8 % elastan, žltý 89 % polyester, 11 % elastan, laminát 100 % polyuretán, Cordura 100 % polyamid, podšívka 100 % polyester.

Obj.č. **92-358-01** červená

XXS–XL

209,00 €

XXL

229,00 €

Novinka



2 | od 209,00 €

Lesnícka pracovná bunda Stretch Woman





červená

oranžovo-sivá

**1** | od **42,90 €**  
 Funkčné tričko  
 s dlhým rukávom  
 Visible



platí pre  
 všetky  
 produkty na  
 tejto strane



**2** | od **39,00 €**  
 Funkčné tričko s krátkym  
 rukávom Visible



**1 Funkčné tričko s dlhým rukávom Profiforest Visible**

S osvedčením FPA. Priedušné, ľahké funkčné tričko v nápadných, výstražných farbách, ktoré spoľahlivo udržuje telo v suchu počas práce.

- Vyrobené z antibakteriálneho, nenasiakavého vlákna Coolmax fresh
- Jedno náprsné vrecko na zips
- Stredný zips s ochranou brady 100 % polyester.

Obj.č. **92-477-02** oranžovo-sivá  
 XS-XL  
 XXL-6XL

**42,90 €**  
**47,50 €**

Obj.č. **92-477** červená  
 XS-XL  
 XXL, 3XL

**43,90 €**  
**48,50 €**

**2 Funkčné tričko s krátkym rukávom Profiforest Visible**

S osvedčením FPA. Priedušné, ľahké funkčné tričko v nápadných, výstražných farbách, ktoré spoľahlivo udržuje telo v suchu počas práce. Vyrobené z antibakteriálneho vlákna Coolmax. Jedno náprsné vrecko na zips. 100 % polyester.

Obj.č. **92-476** červená  
 XS-XL  
 XXL-4XL

**39,00 €**  
**42,90 €**





s protiporezovou ochranou na bruchu, hrudi a rukávoch

**1** | od **259,00 €**  
Protiporezová bunda

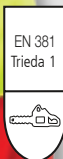

**2** | od **179,00 €**  
Lesnícka pracovná bunda Comfort



pohľad zozadu



odvetrávanie pod rukávy



## 1 Protiporezová bunda Profiforest

EN 381-11, protiporezová trieda 1. Veľmi pohodlná bunda s protiporezovým materiálom v celej prednej časti vrátane oblasti ramien a goliera.

- Odvetrávanie v podpaží a chrbtovej časti pre vyššiu cirkuláciu vzduchu a komfort nosenia
- Elastický vonkajší materiál, odpudzujúci vodu, nečistoty a odolný voči oderu
- Zosilnenie pliec
- Manžety na nastavenie šírky
- Predný zips s manžetou a ochranou brady
- Dve bočné vrecká a jedno náprsné vrecko
- Vnútorne vrecko na lekárničku

Vrchný materiál červená 92 %, Polyamid, 8 % Elastan, žltá 89 % Polyester, 11 % Polyuretan, Cordura 100 % Polyamid, Futro 100 % Polyester, Porezová ochrana 52 % Polypropylen, 48 % Polyester.

Obj.č. **92-334-01** červená  
XS-XL  
XXL-4XL

**259,00 €**  
**279,00 €**

## 2 Lesnícka pracovná bunda Profiforest Comfort

Športová, priedušná bunda na leto. Veľké vetracie otvory pod pažami, nepremokavá žltá plocha, elastický, robustný a vodu odpudzujúci materiál zvršku, jedno náprsné a dve bočné vrecká, zosilnenie pliec s reflexnými pásmi, predný zips s ochranou brady a manžetou, nastaviteľný pás, nastaviteľné manžety s ochranou proti vetru, zosilnený a podšitý golier, vo vnútri lekárnička. Vrchný materiál 90 % polyester, 8 % elastan, vnútro 100 %.

Obj.č. **92-474-02** červená  
XS-XL  
XXL-4XL

**179,00 €**  
**199,00 €**

## 3 Softshellová bunda s membránou Profiforest

Funkčná softshellová bunda schválená FPA zo strečového materiálu s membránou, ideálna do nepriaznivého počasia. Izolácia proti chladu. Zips s ochranou brady. Náprsné vrecko na zips. Softshellový materiál odolný voči vetru a nepremokavý. Regulácia na leme a rukávoch. Odolný voči nečistotám. 100 % polyester, membrána 100 % polyuretán, podšívka 100 % polyester.

Obj.č. **92-453-01** červená  
XS-XL  
XXL-4XL

**149,00 €**  
**159,00 €**

**3** | od **149,00 €**  
Softshellová bunda s membránou



## 4 Flísové tričko Profiforest Polar Visible

Lahká flaušová mikina, vhodná na chladné dni, vyrobená z flexibilného materiálu, ktorý neobmedzuje v pohybe. Izolácia proti chladu. Vysoký golier. Náprsné vrecko na zips. Nízka hmotnosť. 100 % polyester

Obj.č. **92-456-01** červená  
XS-L  
XXL

**47,90 €**  
**52,90 €**



Opravná súprava pre bundy Profiforest  
Obj.č. **92-467** **7,90 €**

**4** | od **47,90 €**  
Flísové tričko Polar Visible





EN 381  
Trieda 1  
forma A





**1** | od **229,00 €**  
Protiporezové nohavice  
Stretch Extreme pre dámy



EN 381  
Trieda 1  
forma A



**2** | od **225,00 €**  
Protiporezové  
nohavice Arborist



EN 381  
Trieda 1  
forma A



**3** | od **259,00 €**  
Protiporezové pracovné  
nohavice Blue Light

**pre Vás**



**Traky Profiforest**  
Elastické traky so suchým zipsom pre nohavice s pútkom. Požadovanú dĺžku je možné nastaviť rýchlo. Šírka 35 mm. 74 % polyester, 26 % elastan. Veľkosť 1 do telesnej výšky 185 cm.  
Obj.č. **92-479/1** 17,90 €  
Veľkosť 2 od telesnej výšky 185 cm.  
Obj.č. **92-479/2** 17,90 €

**Pohodlné**



**Traky Herkules**  
Vysoko elastické, široké traky so sponami.  
Dlhý 120 cm. Šírka 4,5 cm.  
Obj.č. **92-260** oranžová 15,90 €  
Obj.č. **92-662** zelená 15,90 €  
Obj.č. **92-160** červená 15,90 €

**Lahké**



**Traky Nordforest**  
Veľmi elastické traky, so sponou alebo koženým pútkom. 120 cm dlhá, 4,5 cm široká. s koženým pútkom  
Obj.č. **92-262** čierno-sivá 21,90 €  
Obj.č. **92-264** čierno-oranžová 21,90 €  
so sponou  
Obj.č. **92-263** čierno-sivá 21,90 €  
Obj.č. **92-266** čierno-oranžová 21,90 €

**1 Protiporezové nohavice Profiforest Stretch Extreme pre dámy**  
EN 381-5, protiporezová ochrana triedy 1, forma A. Protiporezové nohavice otestované kontrolným výborom pre lesnícku techniku (FPA) so špeciálnym dámskym strihom.

- 5-vrstvová, protiporezová ochrana
- Funkčná podšívka s vláknami Coolmax
- Zvršok odolný voči nečistotám a oderu
- Predná strana a zakončenie nohavíc sú nepremokavé
- Cordurou zosilnená oblasť kolien
- Flexibilný strečový materiál na zadnej strane
- Zadné vetranie nohavíc s vreckom na zips
- Zvýšená ochrana obličiek
- Pútko na traky
- Odnímateľné kamaše proti klieštom
- Vložené reflexné prvky
- Dve bočné vrecká, jedno vrecko v sedacej časti, jedno vrecko na nohe vľavo, jedno vrecko na skladači meter a jedno vrecko na kľúč k motorovej pile
- Hmotnosť 1560g (veľ. L)

Vrchný materiál v prednej časti 100 % Polyamid, zadná časť 92 % Polyamid, 8 % Elastan, futro 100 % Polyester, ochrana proti porezu 52 % Polypropylen, 48 % Polyester.  
Obj.č. **92-459-01** červená  
XXS-XL 229,00 €  
XXL-4XL 249,00 €

**2 Protiporezové nohavice Profiforest Arborist**  
EN 381-5, protiporezová ochrana triedy 1, forma A. Ideálne nohavice pre arboristov s vysokým komfortom pri nosení, voľnosťou pohybu a cirkuláciou vzduchu.

- 5-vrstvová, protiporezová ochrana
- Funkčná podšívka s vláknami Coolmax
- Zvršok odolný voči nečistotám a oderu
- Dolná oblasť nôh je zosilnená na prednej strane
- Flexibilný strečový materiál v oblasti stehien a na zadnej strane
- Zadné vetranie nohavíc s vreckom na zips
- Sietovaná tkanina v páse
- Pútko na traky
- Odnímateľné kamaše proti klieštom
- Vložené reflexné prvky
- Dve bočné vrecká, jedno zadné vrecko a dve vrecká na stehne
- Hmotnosť 1520g (veľ. L)

Vrchný materiál predná strana 100 % polyamid, zadná strana 92 % polyamid, 8 % elastan, podšívka 100 % polyester, ochrana proti rezu 52 % polypropylén, 48 % polyester.  
Obj.č. **92-337-01-1** červená  
XS-XL 225,00 €  
XXL-4XL 245,00 €

**Dostupné tiež v skrátenom prevedení o 5 cm:**  
Obj.č. **92-337-01-2** červená  
XS-XL 225,00 €  
XXL-4XL 245,00 €

**Dostupné tiež v predĺženom prevedení o 7 cm:**  
Obj.č. **92-337-01-3** červená  
XS-XL 245,00 €  
XXL-4XL 269,00 €

**3 Protiporezové pracovné nohavice Profiforest Blue Light**  
EN 381-5, protiporezová ochrana triedy 1, forma A. Veľmi ľahké a dobre vetrané protiporezové nohavice pre práce s motorovou pilou pri vyšších teplotách.

- Inovatívny, ľahký 6-vrstvový materiál na ochranu proti prerezaniu
- Funkčná podšívka s vláknami Coolmax
- Zvršok odolný voči nečistotám a oderu
- Červeno-čierna oblasť je nepremokavá
- Cordurou zosilnená oblasť kolien
- Flexibilný, modrý strečový materiál
- Veľkoplôšné, zadné vetranie nohy v oblasti kolien a stehien
- Sietovaná tkanina v páse
- Zvýšená ochrana obličiek
- Hmotnosť 1240g (veľ. L)

Vrchný materiál predná strana 100 % polyamid, zadná strana 90 % polyamid, 10 % elastan, podšívka 100 % polyester, ochrana proti rezu 45 % polyetyléntereftalát, 35 % polypropylén, 20 % polyetylén.  
Obj.č. **92-135-01-1** modrá  
XS-XL 259,00 €  
XXL-4XL 279,00 €

**Dostupné tiež v skrátenom prevedení o 5 cm:**  
Obj.č. **92-135-01-2** modrá  
XS-XL 259,00 €  
XXL-4XL 279,00 €

**Dostupné tiež v predĺženom prevedení o 7 cm:**  
Obj.č. **92-135-01-3** modrá  
XS-XL 279,00 €  
XXL-4XL 309,00 €





EN 381  
Trieda 1  
forma A



**1** | od 229,00 €  
Protiporezové  
pracovné nohavice  
Extreme

**Najvyššie**



EN 381  
Trieda 1  
forma A



**2** | od 269,00 €  
Protiporezové  
nohavice s kevlarom II

**Najsilnejšie**



EN 381  
Trieda 2  
forma A

**3** | od 249,00 €  
Protiporezové nohavice  
Extreme Klasse II

**Najbezpečejšie**

## 1 Protiporezové pracovné nohavice Profiforest Extreme

EN 381-5, protiporezová ochrana triedy 1, forma A. Protiporezové nohavice najvyššej kvality otestované kontrolným výborom pre lesnícku techniku (FPA).

- 5-vrstvová, protiporezová ochrana
- Funkčná podšívka s vláknami Coolmax
- Zvršok odolný voči nečistotám a oderu
- Predná strana a zakončenie nohavíc sú nepremokavé
- Cordurou zosilnená oblasť kolien
- Flexibilný strečový materiál na zadnej strane
- Zadné vetranie nohavíc s vreckom na zips
- Zvýšená ochrana obličiek
- Pútka na traky
- Odnímateľné kamaše proti klieštom
- Vložené reflexné prvky
- Dve bočné vrecká, jedno vrecko v sedacej časti, jedno vrecko na nohe vľavo, jedno vrecko na skladací meter a jedno vrecko na kľúč k motorovej pile
- Hmotnosť 1560g (veľ. L)

92 % polyamid, 8 % elastan, Cordura 75 % polyamid, 25 % polyester, podšívka 100 % polyester, ochrana proti rezu 52 % polypropylén, 48 % polyester.

Obj.č. **92-471** červená  
XS–XL 229,00 €  
XXL–4XL 249,00 €

**Dostupné tiež v skrátenom prevedení o 5 cm:**

Obj.č. **92-471/KL** červená  
XS–XL 229,00 €  
XXL–4XL 249,00 €

**Dostupné tiež v predĺženom prevedení o 7 cm:**

Obj.č. **92-471/ÜL** červená  
XS–XL 249,00 €  
XXL–4XL 269,00 €

## 2 Protiporezové nohavice s kevlarom Profiforest II

EN 381-5, protiporezová ochrana triedy 1, forma A. Extrémne odolné protiporezové nohavice otestované kontrolným výborom pre lesnícku techniku (FPA) so zosilnenou prednou časťou z kevlaru.

- 5-vrstvová, protiporezová ochrana
- Funkčná podšívka s vláknami Coolmax
- Zvršok odolný voči nečistotám a trňom
- Predná strana a zakončenie nohavíc sú nepremokavé
- Cordurou zosilnená oblasť kolien
- Flexibilný strečový materiál na zadnej strane
- Zadné vetranie nohavíc s vreckom na zips
- Zvýšená ochrana obličiek
- Pútka na traky
- Odnímateľné kamaše proti klieštom
- Dve bočné vrecká, jedno vrecko v sedacej časti, jedno vrecko na nohe vľavo, jedno vrecko na skladací meter a jedno vrecko na kľúč k motorovej pile
- Hmotnosť 1560g (veľ. L)

92 % polyamid, 8 % elastan, Cordura 75 % polyamid, 25 % polyester, zosilnenia Kevlar 60 % polyamid, 20 % aramid, 20 % polyuretán, podšívka 100 % polyester, ochrana proti rezu 52 % polypropylén, 48 % polyester.

Obj.č. **92-472-02-1** červená  
XS–XL 269,00 €  
XXL–4XL 289,00 €

**Dostupné tiež v skrátenom prevedení o 5 cm:**

Obj.č. **92-472-02-2** červená  
XS–XL 269,00 €  
XXL–4XL 289,00 €

**Dostupné tiež v predĺženom prevedení o 7 cm:**

Obj.č. **92-472-02-3** červená  
XS–XL 289,00 €  
XXL–4XL 319,00 €

## 3 Protiporezové nohavice Profiforest Extreme Klasse II

EN 381-5, protiporezová ochrana triedy 2, forma A. Ponúkajú ešte vyššiu ochranu až do rýchlosti dobehu rezače 24 m/s.

- 5-vrstvová, protiporezová ochrana
- Funkčná podšívka s vláknami Coolmax
- Zvršok odolný voči nečistotám a oderu
- Predná strana a zakončenie nohavíc sú nepremokavé
- Cordurou zosilnená oblasť kolien
- Flexibilný strečový materiál na zadnej strane
- Zadné vetranie nohavíc s vreckom na zips
- Zvýšená ochrana obličiek
- Pútka na traky
- Odnímateľné kamaše proti klieštom
- Vložené reflexné prvky
- Dve bočné vrecká, jedno vrecko v sedacej časti, jedno vrecko na nohe vľavo, jedno vrecko na skladací meter a jedno vrecko na kľúč k motorovej pile
- Hmotnosť 1620g (veľ. L)

92 % polyamid, 8 % elastan, Cordura 75 % polyamid, 25 % polyester, podšívka 100 % polyester, ochrana proti rezu 52 % polypropylén, 48 % polyester.

Obj.č. **92-336-01-1** červená  
XS–XL 249,00 €  
XXL–4XL 269,00 €

**Dostupné tiež v skrátenom prevedení o 5 cm:**

Obj.č. **92-336-01-2** červená  
XS–XL 249,00 €  
XXL–4XL 269,00 €

**Dostupné tiež v predĺženom prevedení o 7 cm:**

Obj.č. **92-336-01-3** červená  
XS–XL 269,00 €  
XXL–4XL 289,00 €

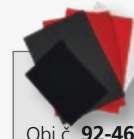

**Opravná súprava  
pre nohavice Profiforest**

Obj.č. **92-468** 14,50 €



## SIP Flex Boxer oblečenie

Model pre začiatočníkov – praktický a spoľahlivý vo výhodnej cene.

### 1 Pracovná bunda SIP Flex Boxer

Lahká a elastická pracovná bunda. Nápadné sfarbenie pre zvýšenú viditeľnosť.

- Otestované KWF
- Rozťahiteľný 2-smerný streč Freedom 2-zvrškový
- Zips
- Stojatý golier
- Dve našité vrecká so zipsom
- Manžeta nastaviteľná patentovými gombíkmi
- Odvetrávanie chrbtovej časti so sieťovou vložkou
- Nylonová podšívka pre optimálny komfort nošenia
- Predĺžený chrbtový diel
- Hmotnosť 620 g (veľ. L)

Vrchný materiál žltý 93 % polyamid, 7 % elastan, červená 80 % polyester, 20 % bavlna, podšívka 100 % polyester.

Obj.č. **92-309-02** red-hv yellow  
S-3XL

**52,90 €**

### 2 Protiporezové nohavice SIP Flex

EN 381-5, protiporezová ochrana triedy 1, forma A. Lahké a elastické vďaka 2-zvrškovému dvojsmernému streču Freedom.

- 8-vrstvová, protiporezová ochrana
- Nepremokavé zosilnenie Hydura na prednej strane
- Dve bočné vrecká, jedno záplatové vrecko so záklpkou a jedno vrecko na skladací meter
- Sťahovacia guma v drieku
- 5 pútkami na opasok a gombíkmi pre traky
- Hmotnosť 1395 g

Vrchný materiál 93 % polyamid, 7 % elastan, podšívka 65 % polyester, 35 % bavlna.

Obj.č. **92-303-01** red-hv yellow  
S-3XL

**109,00 €**

1 | **52,90 €**

Pracovná bunda Flex Boxer

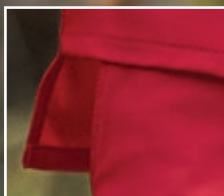

Predĺžená zadná časť

2 | **109,00 €**

Protiporezové nohavice Flex

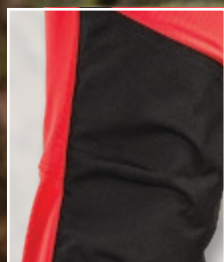

vodeodolný, ergonomický strihaný v lícnej časti nohy

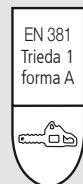

Uvedené ceny sú s DPH



## 1 Protiporezová bunda SIP Arborist

EN 381-11, protiporezová trieda 1. Pracovná bunda s protiporezovou ochranou v celej prednej oblasti, t.j. ruky, plecia, hrudník a brucho. Bezpečnostný pás môže byť integrovaný cez otvory na hrudi a chrbte.

- Odpuďujúca vodu a nečistoty
- Ergonomické prispôsobenie
- Zosilnenie na pleciach a lakťoch
- Vetranie v podpažsiach pomocou zipsov
- Predĺžený chrbtový diel
- Zakončenia rukávov s možnosťou nastavenia šírky pomocou suchého zipsu
- Stahovacia guma v drieku
- Stojatý golier
- Predný zips
- Zvislé zásuvné vrecko na zips na hrudníku, dve bočné vrecká na zips, záplatové vrecko na smartfón s nepremokavou podšívkou na pravom ramene

• Hmotnosť 2530 g

Vrchný materiál 86 % polyamid, 14 % elastan, podšívka 100 % polyester.

Obj.č. **92-305-02** red-hv yellow

S-3XL

**349,00 €**

## 2 Protiporezové nohavice SIP Arborist

EN 381-5, protiporezová ochrana triedy 1, forma A. Mimoriadne ľahké, elastické a pohodlné protiporezové nohavice so 6-vrstvovou protiporezovou vložkou Engtex-Dyneema pre horúce letné dni. Extrémne odolná sieťovinová tkanina a nepotiahnutá látka Rip-Stop zaisťujú maximálnu priedušnosť.

- Odpuďujúce vodu, olej a nečistoty
- Zadné vetracie zipsy
- Tvarované kolená so zosilnením Armortex
- Vnútorňný upevňovací háčik na leme nohavíc
- Pútka na traky a opasok
- Dve zásuvné vrecká na zips s veľkým posúvačom, vrecko na zips na pravej nohe
- Hmotnosť 1390 g

Vrchný materiál 86 % polyamid, 14 % elastan, zosilnenia 61 % polyamid, 31 % aramid, 6 % elastan, 2 % polyuretán.

Obj.č. **92-306-01** červená

S-3XL

**279,00 €**

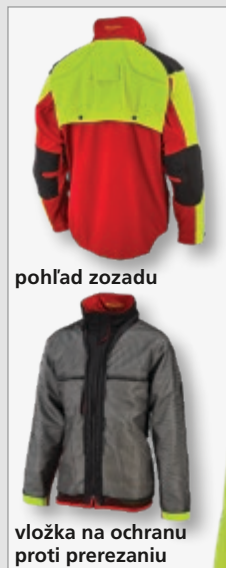

pohľad zozadu

vložka na ochranu proti prerezaniu



**1 | 349,00 €**  
Protiporezová bunda Arborist

EN 381  
Trieda 1



**2 | 279,00 €**  
Protiporezové nohavice Arborist

EN 381  
Trieda 1  
forma A







**3** | od **62,90 €**  
Protiporezové  
pracovné nohavice

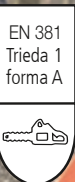

**1** | od **32,90 €**  
Pracovná bunda

**2** | od **29,90 €**  
Pracovná vesta



## 1 Pracovná bunda Profiforest

Vodoodpudivá, robustná a dobre premyslená pracovná bunda s výstražným golierom.

- Odvetrávanie chrbtovej a predĺžený chrbtový diel
- Vrecko na mobilný telefón a dve predné vrecká, z toho jedno so zapínaním na zips
- Manžety vo vnútri rukávov

100 % polyester.

Obj.č. **92-677** modrá  
S–XL  
XXL

**32,90 €**  
**35,90 €**

## 2 Pracovná vesta Profiforest

Funkčná a robustná vesta s hrejivou vnútornou podšívkou.

- Oblasť hrudníka a hornej chrbtovej časti vo výstražnej farbe
- Predĺžený chrbtový diel
- Vrecko na mobilný telefón vpravo
- Dve predné vrecká, z toho jedno na zips

100 % polyester.

Obj.č. **92-678** modrá  
S–XL  
XXL

**29,90 €**  
**32,90 €**

## 3 Protiporezové pracovné nohavice Profiforest

EN 381-5, trieda 1, forma A. Otestované združením KWF. Robustné, vodoodpudivé protiporezové nohavice s vysokým komfortom pri nosení. Lhký model s 9-vrstvovou protiporezovou ochranou.

- Elastický klin a sťahovacia guma na chrbte
- Elastické traky
- Náprsné vrecko so zipsom, dve predné vrecká a jedno zadné vrecko
- Hmotnosť 1200g (veľ. 52)

100 % polyester.

Obj.č. **92-484** modrá

46–58, 24–28  
53–59, 60–64, 90–110

**62,90 €**  
**67,90 €**

## 4 Pracovná bunda Profiforest Classic

Lhká, robustná lesnícka pracovná bunda vyrobená zo zmesi bavlny odpudzujúcej nečistoty a vodu. S výstražnou farbou v oblasti hrudníka a hornej časti chrbta. Odvetrávanie chrbtovej časti s podloženou sieťovinou tkaninou, predĺžený chrbtový diel, pletené manžety zapracované do rukávov, sťahovacia guma v drieku, stojatý golier, dve bočné vrecká a jedno náprsné vrecko.

50 % bavlna, 50 % polyester.

Obj.č. **92-495-01** zeleno-oranžová

S–XL

XXL, 3XL

**32,90 €**  
**35,90 €**

## 5 Protiporezové pracovné nohavice Profiforest Classic

EN 381-5, forma A, trieda 1. Traky vo výstražnej farbe s rýchlopínacími sponami, vyvýšený chrbtový diel, sťahovacia guma v zadnej časti pásu, elastický klin v rozkroku, rozparok so skrytým zipsom, úprava veľkosti pásu pomocou légy na gombíky, oranžové výstražné prvky na konci nohavíc. Náprsné vrecko so zipsom, dve predné vrecká so šikmým otvorom, jedno zadné vrecko so suchým zipsom a vrecko na skladací meter vpravo. Hmotnosť 1340g (veľ. 52). 50 % bavlna, 50 % polyester.

Obj.č. **92-494-01** zeleno-oranžová

24–29, 46–58

51–59, 60–66, 90–110

**62,90 €**  
**67,90 €**



**4** | od **32,90 €**  
Pracovná bunda  
Classic

**5** | od **62,90 €**  
Protiporezové pracovné  
nohavice Classic





- špeciálny, vysoko proti roztrhnutiu odolný nylon
- silne odolný vodnej pare a tým dobre priedušný
- vodotesný do 10 000 mm vodného stĺpca
- bezpečnostne orientovaný dizajn s veľkými signalizačnými časťami oblečenia
- praktický strih s účelnými detailmi
- prať do 40°C

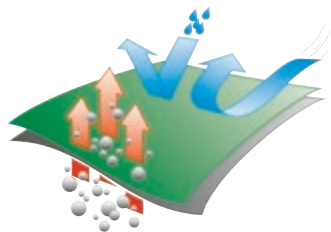

## 1 Pršíplášť

Otestovaná FPA. Oranžovú kapucňu je možné zrolovať do goliera. Predĺžený chrbtový diel. Zipsy YKK. Obojsmerný predný zips skrytý manžetou. Zvárané švy. Podšívka zo sieťovinovej tkaniny. Podšívka goliera z flaušu. Zachytávač vetra na rukávoch. Napoleonove vrecko. Vrecko na rukáve vľavo pre mobilný telefón. Samozatvárateľné bočné vrecká zatvárateľné patentovými gombíkmi. PU povrchová úprava. 100 % polyester.

Obj.č. **95-064-01** zeleno-oranžová XS-4XL

**79,90 €**

## 2 Nepremokavé nohavice

- Nastaviteľný pás
- Pútka na opasok
- Dve bočné vrecká s uzatváraním na patentové gombíky
- Dlhé zipsy na koncoch nohavíc pre pohodlný vstup do topánok
- Konce nôh s nastaviteľnou šírkou
- Polyuretánová povrchová úprava, zo 100 % polyesteru
- Podšívka 100 % polyester

Obj.č. **95-066-01** zelená XS-4XL

**49,90 €**

## 3 Norway – Pilčička zimná bunda

Praktická zimná bunda pre pilčíkov s odnímateľnou vložkou a rukávmi na zips. Bunda s reflexnými prvkami na rukávoch a tromi vreckami na zipsové upínanie. 70 % polyacryl, 30 % polyester.

Obj.č. **892-001** S-3XL

**44,90 €**

**3 | 44,90 €**

Pilčička zimná bunda



Rolovateľná kapučňa

Flísové golierové futro

Protivetrový uzáver rukáva

Napoleonové vrecko

Samostatne uzatvárateľné

**1 | 79,90 €**  
Pršíplášť

**Cenové zvýhodnenie**

vetru a vode odolné

priedušný

**2 | 49,90 €**  
Nepremokavé nohavice

**Cenové zvýhodnenie**

Dlhé bočné zipsové uzávery na spodnej strane nohavíc

Pos. 1 + 2:







sivá

zelená

červená

2 | od 179,00 €  
Outdoorové  
nohavice Extreme



fango-nero



nero-nero



1 | 49,90 €  
Pracovné  
nohavice Kudus

**Novinka**

## 1 Pracovné nohavice Cofra Kudus

Mimoriadne elastické pre veľkú voľnosť pohybu. Ergonomicky tvarovaná oblasť kolien s otvormi na chrániče kolien. Praktické a dobre umiestnené vrecká na potrebné náradie a pomôcky. Dve predné vrecká, dve zadné vrecká, jedno vrecko na nohu s ďalším vreckom na zips, dve vonkajšie vrecká na kľince, ktoré sa dajú pripevniť na pás, vrecko na skladací meter a pútku na kladivo. Pútka na opasok. 60% bavlna, 37% polyester, 3% elastan.

Obj.č. **92-450-01** fango-nero  
Obj.č. **92-450-02** nero-nero  
44, 46–58, 62–64

49,90 €

## 2 Outdoorové nohavice Profiforest Extreme

Outdoorové nohavice pre náročných a aktívnych ľudí v náročnom teréne. Predná strana a zakončenie nohavíc sú nepremokavé. Strečový materiál na celej zadnej strane. Zadné vetranie nohavíc s vreckom na zips. Vnútorňa kamaša na leme nohavíc ako ochrana proti klieštom. Funkčné vrecká, ktoré sa dajú bezpečne uzatvoriť. Dve bočné vrecká a jedno zadné vrecko, vrecko so zátkou na ľavej nohe, vrecko na mobilný telefón na pravej nohe, praktické bočné vrecká na pravom stehne na skladací meter a nôž. Dodávka nezahŕňa opasok. Vrchný materiál 100% Polyamid, zadná strana 92% Polyamid, 8% Elastan, futro 100% Polyester.

Obj.č. **92-478/RO** červená  
Obj.č. **92-478/G** sivá  
Obj.č. **92-478/GR** zelená  
S–XL  
XXL

179,00 €  
199,00 €

### Dostupné tiež v skrátanom prevedení o 5 cm:

Obj.č. **92-478-03-2** červená  
Obj.č. **92-478-04-2** sivá  
Obj.č. **92-478-05-2** zelená  
S–XL  
XXL

179,00 €  
199,00 €

### Dostupné tiež v predĺženom prevedení o 7 cm:

Obj.č. **92-478-03-3** červená  
Obj.č. **92-478-04-3** sivá  
Obj.č. **92-478-05-3** zelená  
XS–XL  
XXL

199,00 €  
219,00 €







**NORDFOREST HUNTING**

**1 | 99,00 €**  
Vesta z vlákenného rúna Viltmark



Vyrobené v EÚ.

## 1 Vesta z vlákenného rúna Nordforest Hunting Viltmark

Oblúbené na prácu, lov a voľný čas. Extra teplá. Robustné a odolné. Prijemné a pohodlné nosenie. Vo vnútri zdrsnené vlákenné rúno. Vlákenné rúno je silno priedušné, vynikajúco izoluje, transportuje vlhkosť zvnútra smerom von, je necitlivé proti nečistotám a nenáročné na starostlivosť. Vysoký ležatý golier. Predĺžený chrbtový diel. Dve vrecká na zips. 100 % polyester.

Obj.č. **96-258-02** zelená XS-4XL

**99,00 €**

## 2 Poľovnícka bunda Nordforest Hunting Älg

Geniálna funkcia. Nehlučné vlákenné rúno s dvojitým očkom. Funguje ako pravá kožušina, je však ľahšie a udržuje vás v suchu. Vynikajúco izoluje. Vlhkosť sa transportuje zvnútra von. Vonkajšia strana s prekrývajúcimi sa zväzkami vlákien je silno hydrofóbná. Vlákenné rúno je oveľa priedušnejšie a menej citlivé na nečistoty ako flauš. Je prirodzene robustné, nenáročné na starostlivosť a je možné ho prať v práčke. Extrémne funkčné s dvojvrstvovou funkčnou spodnou bielizňou. Vysoký ležatý golier. Vodoodpudivé lemovania na pleciah. Zakončenie rukáva s otvorom na palec. Náprsné vrecko s manžetou. Dve zásuvné vrecká a jedno bezpečnostné vrecko na zips. 100 % polyester.

Obj.č. **96-233-02** zelená XXS-4XL

**129,00 €**

## 3 Bunda z vlákenného rúna Nordforest Smaland

S osvedčením FPA. Funkčná, dvojfarebná bunda pre prácu v lese, obľúbená aj na poľovačku v pohybe. Robustné vlákenné rúno Nordforest so zdrsnenou vnútornou stranou. Vysoký ležatý golier, dlhý chrbtový diel a predĺžené manžety rúkavov s elasticky lemovanými otvormi na palce. Dve bočné vrecká a jedno náprsné vrecko so zipsami. Vrecko na prvú pomoc zvonka označené zeleným krížikom v dlhej chrbtovej časti. 100 % polyester.

Obj.č. **96-270-02** oranžovo-zelená XS-4XL

**119,00 €**



**NORDFOREST HUNTING**

**2 | 129,00 €**  
Poľovnícka bunda Älg



**NORDFOREST**

**3 | 119,00 €**  
Bunda z vlákenného rúna Smaland



## 4 Bunda z vlákenného rúna Nordforest Finnmark

Teplá bunda z robustného vlákenného rúna Nordforest so zdrsneným vnútrom. S vysokým ležatým golierom, predĺženým chrbtovým dielom, elastickými otvormi na palce a dvomi bočnými a jedným náprsným vreckom so zipsom. 100 % polyester.

Obj.č. **96-261-02** zelená XS-4XL

**109,00 €**

## 5 Ponožky z vlákenného rúna Nordforest

Vynikajúca izolácia proti chladu a vždy suché chodidlá. Ideálne aj ako navliekacie ponožky na funkčných pančuchách. 100 % polyester.

Obj.č. **90-324** lovecká zelená 36/37-46/47

**23,90 €**

## 6 Nordforest Drybag

Uchová všetky uložené predmety a časti odevu čisté a suché. Extrémne ľahké a vodotesné. Z vysoko pevného, veľmi tenkého materiálu Cordura 30D. Tesniaca páska je z extrémne odolného hypalonu. Súčasťou výbavy sú spony veľmi vysokej kvality. 100 % nylon.

Objem 2 litrov. Rozmery 31x20cm.

Obj.č. **72-606-01** neónovo oranžová **8,90 €**

Objem 5 litrov. Rozmery 39x22,5cm.

Obj.č. **72-606-02** neónovo oranžová **10,90 €**

Objem 10 litrov. Rozmery 44,5x31,5cm.

Obj.č. **72-606-03** neónovo oranžová **13,90 €**



**5 | 23,90 €**  
Ponožky z vlákenného rúna



**NORDFOREST**

**4 | 109,00 €**  
Bunda z vlákenného rúna Finnmark

**6 | od 8,90 €**  
Drybag





**3 | 35,90 €**  
Funkčná košeľa  
Duplo

**4 | 34,90 €**  
Pánske spodky  
Duplo

### S istotou dobre.

**DUPLO** – dvojvrstvé  
pre chladné obdobie



**1 | 34,90 €**  
Funkčné tričko  
Duplo



**2 | 43,90 €**  
Funkčný rolák  
Nordforest Duplo



**1 Funkčné tričko  
Nordforest Duplo**  
Okrúhly výstrih, krátke rukávy, predĺžený chrbtový diel. 60 % polypropylén, 40 % bavlna.  
Obj.č. **90-726/GR** lovecká zelená  
S–3XL **34,90 €**

**2 Funkčný rolák  
Nordforest Duplo**  
Rolovaný golier so zipsom, dlhé rukávy, predĺžený chrbtový diel. 60 % polypropylén, 40 % bavlna.  
Obj.č. **90-732/GR** lovecká zelená  
S–3XL **43,90 €**

**3 Funkčná košeľa  
Nordforest Duplo**  
Okrúhly výstrih, dlhé rukávy, predĺžený chrbtový diel. 60 % polypropylén, 40 % bavlna.  
Obj.č. **90-700/GR** lovecká zelená  
S–3XL **35,90 €**

**4 Pánske spodky  
Nordforest Duplo**  
Dlhé spodky s otvorom. 60 % polypropylén, 40 % bavlna.  
Obj.č. **90-705** lovecká zelená  
S–3XL **34,90 €**

**5 Dámske legíny  
Nordforest Duplo**  
Dlhé spodky. 60 % polypropylén, 40 % bavlna.  
Obj.č. **90-706** lovecká zelená  
36/38–48/50 **34,90 €**

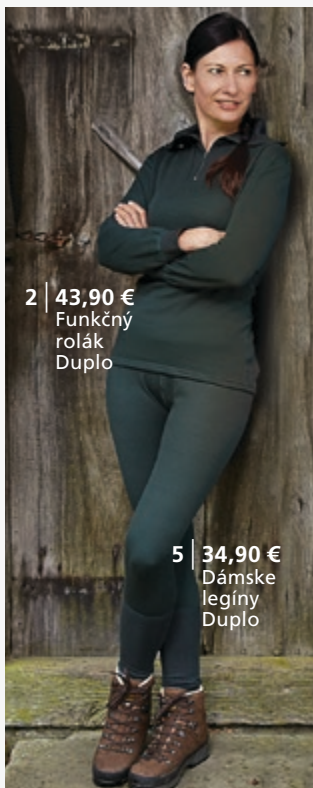

**2 | 43,90 €**  
Funkčný  
rolák  
Duplo

**5 | 34,90 €**  
Dámske  
legíny  
Duplo

### MATERIÁL A FUNKCIE

chcete byť skutočne aktívny v chladných dňoch?

Pre všetky stredné aktivity s dlhými prestávkami ako poľovačky, rybárčenie, turistika, alebo bicyklovanie odporúčame vám funkčné prádlo Duplo od Nordforest.

### Cibuľový princíp

veľmi ľahký funkčný materiál pozostáva z dvoch vrstiev – nasávacieho froté z polypropylénu kde saje tela prebytočnú vlhkosť a odvádza ju z tela von a súčasne izoluje proti vnikaniu chladu. Ako tretiu vrstvu odporúčame súčasne použiť flísové oblečenie. **Pranie do 40°C.**

### Vhodné expedície

veľmi ploché švy zabraňujú poškodeniu ak sa niekde obtriete. Predĺžený chrbát na tričku alebo košeli chráni citlivé oblasti obličiek proti spätnému prievaniu a chladu.



## HREJIVÉ TRIČKO/ SPODKY

Vhodné pre oddychovú  
poľovačku, napr. na posedy do  
teplôt od

**+0°/-20° C**

50 % Bavlna  
50 % Polypropylén  
vnútro 100 % Polyester

### Výhrevné zóny



1 | **40,90 €**

Hrejivé termo-  
prádko vrchné

2 | **33,90 €**

Hrejivé  
termospodky



## WOOL DLR/ SPODKY

Vhodné pre aktívny pohyb pri  
poľovačkách do teplôt od

**+5°/-10° C**

70 % Vlna  
30 % Polypropylén



4 | **34,90 €**

Wool Vlnené  
termoprádko  
spodné



3 | **41,90 €**

Wool Vlnené  
termoprádko  
vrchné

### 1 Hrejivé termoprádko vrchné

Novinka v našom sortimente. Ideálne pre poľovníkov a rybárov. Vďaka anatomickému strihu sa tričko výborne prispôsobí telu. Miesta najviac vystavené chladu sú zateplené z vnútornej strany materiálom WELLSOFT zo 100 % polyesteru, ktorý má hrejivú schopnosť.

Zloženie: 50 % bavlna, 50 % polypropylén WELLSOFT.

Obj.č. **885-594** tmavo-olivová  
S-3XL

**40,90 €**

### 2 Hrejivé termospodky

Novinka v našom sortimente. Ideálne pre poľovníkov a rybárov. Ploché švy zaručujú pohodlné nosenie. Miesta najviac vystavené chladu sú zateplené z vnútornej strany materiálom WELLSOFT zo 100 % polyesteru, ktorý má hrejivú schopnosť.

Zloženie: 50 % bavlna, 50 % polypropylén WELLSOFT.

Obj.č. **885-583** tmavo-olivová  
S-3XL

**33,90 €**

### 3 Wool Vlnené termoprádko vrchné

Zloženie materiálu zaručuje tepelný komfort a príjemné nosenie. Súčasne zabezpečuje výborný odvod potu. Ideálny pre voľno časové aktivity, pre pohyb v prírode, poľovačky, outdoor. Novinka v našom sortimente.

Zloženie: 70 % vlna, 30 % polypropylén.

Obj.č. **885-579** tmavo-olivová  
S-3XL

**41,90 €**

### 4 Wool Vlnené termoprádko spodné

Zloženie materiálu zaručuje tepelný komfort a príjemné nosenie. Súčasne zabezpečuje výborný odvod potu. Ideálny pre voľno časové aktivity, pre pohyb v prírode, poľovačky, outdoor. Novinka v našom sortimente.

Zloženie: 70 % vlna, 30 % polypropylén.

Obj.č. **885-585** tmavo-olivová  
M-3XL

**34,90 €**

© Beregnung Landschaft





3 | od 41,90 €  
Tričko TS 200

4 | od 41,90 €  
Pánske spodky dlhé TS 200

**TS 200 & TS 400**

Funkčné  
spodné prádlo  
s hrejivou  
bavlnou



**MATERIÁL A FUNKCIA**

- **TS 200:** 52 % Polypropylén, 48 % Bavlna
- **TS 400:** 66 % Polypropylén, 25 % Bavlna, 9 % Polyamid
- vhodné pre rôzne teplotné rozpätia
- priedušná vnútorná vrstva 0,91 g/cm<sup>2</sup> odľahčené spriadaným polypropylénom – Polycolon.
- efektívne izolovaná vonkajšia vrstva z česanej vlny
- super ploché švi odolné voči oderu
- ochrana obličiek prostredníctvom predĺženého chrbta na košeli a chrbte
- zakrytie prstov na košeliach s dlhým rukávom
- dvojité prešitie v oblastiach kolien pri TS 400
- pranie do 60 °C



**1 Náteľník s dlhým rukávom TS 200**

Raglánový strih, okrúhly golier, dlhý rukáv s otvorom na palec, predĺžený chrbát.

Obj.č. **90-701** oliv  
S-XXL **41,90 €**  
3XL-5XL **45,90 €**  
6XL **49,90 €**

Obj.č. **90-701/SW** čierna  
S-XXL **41,90 €**  
3XL-4XL **45,90 €**

**2 Dámske legíny TS 200**

Dlhé návleky na nohy, zosilnená zadná časť.

Obj.č. **90-708** oliv  
Obj.č. **90-708/SW** čierna  
S-XL **43,90 €**

**3 Tričko TS 200**

Raglánový strih, okrúhly výstrih, krátky rukáv, predĺžený chrbát.

Obj.č. **90-702** oliv  
Obj.č. **90-702/SW** čierna  
S-XXL **41,90 €**  
3XL-5XL **45,90 €**  
6XL **49,90 €**

**4 Pánske spodky dlhé TS 200**

Dlhé návleky na nohy, zosilnená sedacia časť, otvor.

Obj.č. **90-704** oliv  
Obj.č. **90-704/SW** čierna  
S-XXL **41,90 €**  
3XL-5XL **45,90 €**  
6XL **49,90 €**





1 | od 41,90 €  
Nátník s dlhým rukávom TS 200



3 | od 41,90 €  
Tričko TS 200

2 | od 43,90 €  
Dámske legíny TS 200



5 | od 31,90 €  
Pánske spodky krátke TS 200



4 | od 41,90 €  
Pánske spodky dlhé TS 200



6 | od 64,90 €  
Nátník s rolovaným golierom na zips TS 200



## TS 200

52% Polypropylén  
48% Bavlna



+10 °C / -10 °C



7 | 17,90 €  
Kukla TS 400

8 | od 76,50 €  
Nátník s rolovaným golierom na zips TS 400



10 | 57,90 €  
Dámske legíny TS 400



11 | od 59,90 €  
Pánske spodky dlhé TS 400

## TS 400

66% Polypropylén  
25% Bavlna  
9% Polyamid



+0 °C / -25 °C

### 5 Pánske spodky krátke TS 200

Predĺžená noha a otvor.

Obj.č. 90-707 oliv

S-XXL

3XL-5XL

6XL

Obj.č. 90-707/SW čierna

M-XXL

3XL-5XL

6XL

### 6 Nátník s rolovaným golierom na zips TS 200

Raglánový strih, dlhý rukáv s otvorom na palce, predĺžený chrbtový diel, zips s klopou.

Obj.č. 90-703 oliv

Obj.č. 90-703/SW čierna

31,90 €

34,90 €

37,90 €

31,90 €

34,90 €

37,90 €

S-XXL

3XL-5XL

6XL

### 7 Kukla TS 400

Pred studeným vetrom chráni veľmi dobre oblasť hlavy, krku a zátylku.

Obj.č. 90-719 oliv

Obj.č. 90-719/SW čierna

Univerzálna veľkosť

64,90 €

71,50 €

77,90 €

17,90 €

### 8 Nátník s rolovaným golierom na zips TS 400

Raglánový strih, dlhý rukáv s otvorom na palce, predĺžený chrbtový diel, zips s klopou.

Obj.č. 90-716 oliv

Obj.č. 90-716/SW čierna

S-XXL

3XL-5XL

6XL

### 9 Nátník s dlhým rukávom TS 400

Raglánový strih, okrúhly golier, dlhý rukáv s otvorom na palce, predĺžený chrbát.

Obj.č. 90-715 oliv

S-XXL

3XL-4XL

Obj.č. 90-715/SW čierna

S-XXL

76,50 €

83,90 €

91,50 €

58,90 €

64,50 €

58,90 €

### 10 Dámske legíny TS 400

Dlhé návleky na nohy, zosilnená oblasť kolien a sedacia časť.

Obj.č. 90-718 oliv

Obj.č. 90-718/SW čierna

S-XL

57,90 €

### 11 Pánske spodky dlhé TS 400

Dlhé návleky na nohy, zosilnená oblasť kolien a sedacia časť, otvor.

Obj.č. 90-717 oliv

S-XXL

3XL-5XL

6XL

Obj.č. 90-717/SW čierna

S-XXL

3XL-4XL

59,90 €

65,90 €

71,90 €

59,90 €

65,90 €





3 | od **72,90 €**  
Nátník s rolovaným golierom na zips TS 300

**TS300 & TS500**

Funkčné spodné termoprádlo z antibakteriálnej Merino vlny



7 | od **51,90 €**  
Pánske spodky dlhé TS 300

**MATERIÁL A FUNKCIA**

- **TS 300:** 70% Polypropylén, 30% Vlna (Merinovlna)
- **TS 500:** 76% Polypropylén, 15% Vlna (Merinovlna), 9% Polyamid
- vhodné pre rôzne teplotné rozpätia
- priedušná vnútorná vrstva 0,91 g/cm<sup>2</sup> odľahčené sprádaným polypropylénom – Polycolon
- efektívne izolovaná vonkajšia vrstva z česanej vlny
- super ploché švi odolné voči oderu
- ochrana obličiek prostredníctvom predĺženého chrbta na košeli a chrbte
- zakrytie prstov na košeliach s dlhým rukávom
- palcové uchytanie na dlhých rukávoch
- Zdvojené šitie v oblasti kolien a sedacej časti pri modeli TS 500
- pranie do 40°C



**1 Tričko TS 300**

Raglánový strih, okrúhly výstrih, krátky rukáv, predĺžený chrbát.

Obj.č. **90-710** oliv

S-XXL	<b>49,90 €</b>
3XL-5XL	<b>54,90 €</b>
6XL	<b>59,90 €</b>

**2 Dámske legíny TS 300**

Dlhé návleky na nohy, zosilnená sedacia časť.

Obj.č. **90-714** oliv

S-XL	<b>49,90 €</b>
------	----------------

**3 Nátník s rolovaným golierom na zips TS 300**

Raglánový strih, dlhý rukáv s otvorom na palce, predĺžený chrbtový diel, zips s klopou.

Obj.č. **90-711** oliv

S-XXL	<b>72,90 €</b>
3XL-5XL	<b>79,90 €</b>
6XL	<b>86,90 €</b>

**4 Nátník s dlhým rukávom TS 300**

Raglánový strih, okrúhly golier, dlhý rukáv s otvorom na palce, predĺžený chrbát.

Obj.č. **90-709** oliv

S-XXL	<b>61,90 €</b>
3XL-5XL	<b>67,90 €</b>
6XL	<b>73,90 €</b>





1 | od 49,90 €  
Tričko TS 300



3 | od 72,90 €  
Náteľník s rolovaným golierom na zips TS 300



2 | 49,90 €  
Dámske legíny TS 300



4 | od 61,90 €  
Náteľník s dlhým rukávom TS 300

5 | od 39,90 €  
Pánske spodky krátke TS 300



6 | 19,90 €  
Termo nákrčník TS 300

7 | od 51,90 €  
Pánske spodky dlhé TS 300

## TS 300

70% Polypropylén  
30% Vlna



+5 °C / -15 °C



8 | od 71,50 €  
Náteľník s dlhým rukávom TS 500



9 | 19,90 €  
Termo nákrčník TS 500



10 | 19,90 €  
Kukla TS 500



11 | od 84,50 €  
Náteľník s rolovaným golierom na zips TS 500



12 | 64,90 €  
Dámske legíny TS 500



13 | od 64,90 €  
Pánske spodky dlhé TS 500

## TS 500

76% Polypropylén  
15% Vlna  
9% Polyamid



+0 °C / -40 °C

### 5 Pánske spodky krátke TS 300

Predĺžená noha. S otvorom.

Obj.č. 90-713 oliv  
M-XXL  
3XL-5XL  
6XL

39,90 €  
43,90 €  
47,90 €

### 6 Termo nákrčník TS 300

Ako ochrana hlavy, krku a zátylku, variabilne nastaviteľné pomocou sťahovacej šnúrky.

Obj.č. 90-944 oliv  
Univerzálna veľkosť

19,90 €

### 7 Pánske spodky dlhé TS 300

Dlhé návleky na nohy, zosilnená zadná časť, otvor.

Obj.č. 90-712 oliv

S-XXL  
3XL-5XL  
6XL

51,90 €  
56,90 €  
61,90 €

### 8 Košeľa s dlhým rukávom TS 500

Raglánový strih, okrúhly golier, dlhý rukáv s otvorom na palce, predĺžený chrbát.

Obj.č. 90-725 oliv  
XS-XXL  
3XL-5XL  
6XL

71,50 €  
77,90 €  
84,90 €

### 9 Termo nákrčník TS 500

S možnosťou nosenia ako ochrana hlavy, krku a zátylku. Variabilne nastaviteľné pomocou sťahovacej šnúrky.

Obj.č. 90-723 oliv  
Univerzálna veľkosť

19,90 €

### 10 Kukla TS 500

Chráni oblasť hlavy, krku a zátylku.

Obj.č. 90-722 oliv  
Univerzálna veľkosť

19,90 €

### 11 Košeľa s rolovaným golierom na zips TS 500

Raglánový strih, dlhý rukáv s otvorom na palce, predĺžený chrbtový diel, zips s klopou.

Obj.č. 90-720 oliv  
S-XXL  
3XL-5XL  
6XL

84,50 €  
91,50 €  
99,50 €

### 12 Dámske legíny TS 500

Dlhé návleky na nohy, zosilnené kolenná a sedacia časť pre mimoriadne teplo v týchto zónach.

Obj.č. 90-724 oliv  
S-XL

64,90 €

### 13 Pánske spodky dlhé TS 500

Dlhé návleky na nohy, otvor, zosilnená oblasť kolien a sedacia časť.

Obj.č. 90-721 oliv  
S-XXL  
3XL-5XL  
6XL

64,90 €  
71,90 €  
78,50 €



# Funkčné ponožky

## MEINDL

Socks For Actives



**1 | 9,95 €**  
Ponožky  
MT2 Men

**Novinka**

sivá

**9,95 €**

### 1 Ponožky Meindl MT2 Men

Z vysoko kvalitnej syntetickej priadze. Ergonomické vetracie kanály. Zosilnená päta a špička a anatomicky tvarované polstrovanie. 47 % polyester, 36 % polyamid, 14 % polypropylén, 3 % elastan.

Obj.č. **90-348-01** čierna  
39/41–45/47

### 2 Ponožky Meindl MT3 Men

Multifunkčné a priedušné vďaka merino vlně a vetracím kanálom. Zosilnenia odolné voči oderu na prstoch a päte. Polstrovanie na ochranu pred pluzgiermi. Protišmykový komfortný pás. Pletené špeciálne vpravo a vľavo pre ergonomický tvar. 49 % polyamid, 28 % vlna, 20 % polypropylén, 3 % elastan.

Obj.č. **90-359-01** sivá  
Obj.č. **90-359-02** antrazit  
39/41–45/47

**14,90 €**

**2 | 14,90 €**

Ponožky  
MT3 Men

antrazit

### 3 Ponožky Meindl MT4 Men

Mäkký, protišmykový komfortný pás a anatomicky tvarované polstrovanie. Špeciálne biokeramické priadze a vetracie kanály na vnútornej strane pre optimálnu klímu v topánke. Zosilnená päta a špička. 38 % polyamid, 36 % modal, 14 % polypropylén, 9 % polyester, 3 % elastan.

Obj.č. **90-349-01** čierna  
39/41–45/47

**14,90 €**

### 4 Ponožky a Podkolenky Meindl MT Jagd

Vďaka vysokému podielu merino vlny vhodné aj na poľovačky pri nízkych teplotách. Komfortný pás, ktorý neobmedzuje. Prijemná klíma v topánke vďaka vetracím kanálom. Polstrovanie v oblasti kĺbov prstov a na päte a špičke na ochranu proti neprijemným pluzgierom.

### Ponožky Meindl MT Jagd

46 % vlna, 26 % polyamid, 13 % polyester, 12 % polypropylén, 3 % elastan.

Obj.č. **90-357-01** loden  
36/38–45/47

**23,90 €**

### Podkolenky Meindl MT Jagd Lang

52 % vlna, 22 % polyamid, 14 % polyester, 9 % polypropylén, 3 % elastan.

Obj.č. **90-358-01** loden  
36/38–45/47

**29,90 €**

**Novinka**



Pančuchy

Ponožky

**4 | od 23,90 €**  
Ponožky a  
Podkolenky  
MT Jagd

## shox®



**5 | 6,50 €**  
Ponožky  
Trekking  
shox

**6,50 €**

### 5 Ponožky Trekking shox

Trekkingová ponožka pre aktívnych ľudí, ktorí si potrpia na maximálnom komforte a pohodlí aj pri extrémnom zaťažení počas vysokohorských výstupov. Obsahuje niekoľko ochranných zón, ktoré minimalizujú tvorbu otlakov. Hlavným nositeľom Trekking je vlna Merino, ktorá Vám poskytne perfektnú rovnováhu, pocit sucha a vzdušnosti. Eliminuje telesný zápach, napomáha suchej a príjemnej teplej klíme. Zloženie 23 % vlna Merino, 47 % Bavlna, 10 % Polypropylen, 5 % Elastan (Lycra), 15 % Polyamid.

Obj.č. **890-282** hnedo-zelená  
37–46

### 6 Ponožky Thermo shox

Vďaka použitým materiálom a spôsobu spracovania Vám tieto ponožky zaručia výborné tepelné vlastnosti a maximálne pohodlie pri nosení v chladnom počasí. Vďaka obsahu Polypropylénu, ktorý je modifikovaný iónmi striebra, umožňuje rýchly odvod vlhkosti, minimalizuje tvorbu zápachu, baktérií, plesní, otlakov a udržiava chodidlá v suchu a

**7 | 6,50 €**

Ponožky Thermo  
extreme shox



**6 | 5,50 €**  
Ponožky  
Thermo shox

### 7 Ponožky Thermo extreme shox

Poskytujú neprekonateľné tepelné vlastnosti. Vďaka jedinečnému spôsobu spracovania tento model zaručuje EXTRA DLHÚ ŽIVOTNOSŤ! Spojením vlny Merino (ktorá poskytuje neprekonateľné hrejivé vlastnosti) a polypropylénového vlákna (ktoré zabezpečuje výborné antibakteriálne účinky a odvod potu) získame ideálne riešenie pre ponožky do extrémne chladného počasia. Materiálové zloženie: Vlna 10 %, Polypropylén 25 %, Bavlna 50 %, Polyester 10 %, Elastan 5 %.

Obj.č. **890-095** šedo-čierna  
37–46

**6,50 €**

**8 | 4,20 €**

Ponožky  
Clima –  
plus shox



**9 | 4,50 €**

Ponožky  
Light – trek



### 8 Ponožky Clima – plus shox

Vysokokvalitné antibakteriálne ponožky s iónmi striebra, ktoré bránia klimatickým podmienkam, rozmnožovaniu baktérií a plesní. Dokonale odvádzajú vlhkosť. Materiál: Bavlna 65 %, Polypropylén 30 %, Elastan 5 %.

Obj.č. **890-097** zeleno-čierna  
37–46

**4,20 €**

### 9 Ponožky Light – trek antracit

Anatomicky tvarované ponožky vhodné pre náročnejšie túry v rôznych klimatických podmienkach. Vrchná časť chodidla obsahuje niekoľko spevnení pre maximálnu fixáciu ponožky na nohe. Vďaka obsahu Polypropylénu, ktorý je modifikovaný iónmi striebra – umožňuje rýchly odvod vlhkosti, minimalizuje tvorbu zápachu, baktérií, plesní, otlakov a udržiava chodidlá v suchu a optimálnej teplote. Materiálové zloženie: Bavlna 65 %, Polypropylén 30 %, Elastan 5 %.

Obj.č. **890-098** šedo-čierna  
37–46

**4,50 €**



**Novinka**

## Najvyššia trieda bezpečnosti ochrany proti prerezaniu 3

### 1 Protiporezová obuv Meindl Timber Pro GTX

ENISO 20345, S2 a ENISO 17249, trieda ochrany proti prerezaniu 3. Ochrana pred rýchlosťou dobehu rezače až do 28 m/s. Robustná, prírodná vodotesná koža. Vysokokvalitná prírodná koža aj v celej oblasti manžety a jazyka. Farebne odlišená špička a päta na ochranu kože a pre vyššiu bezpečnosť. S ocelovou špičkou. Mäkké ukončenie sáry a polstrovanie členkov pre príjemné a pohodlné nosenie. Systém DIGAfix s hlbokotažným háčikom pre optimálne držanie na päte. Osvedčená podrážka Meindl Rock Grip pre najvyššiu ochranu proti pošmyknutiu. Odnímateľná, umývateľná vložka Air-Active drysole. Výška sáry 19cm. Hmotnosť 2400g (veľ. 43). Starostlivosť pomocou Wet-Proof, Sportwax a Conditioner & Proofer Meindl.

Obj.č. **83-861** čierno-oranžová 37-48

**329,00 €**

### 2 Protiporezová obuv Meindl Timber Pro GTX Insulated

ENISO 20345, S2 a ENISO 17249, trieda ochrany proti prerezaniu 3. Ochrana pred rýchlosťou dobehu rezače až do 28 m/s. Robustná, prírodná vodotesná koža. Vysokokvalitná prírodná koža aj v celej oblasti manžety a jazyka. Farebne odlišená špička a päta na ochranu kože a pre vyššiu bezpečnosť. S ocelovou špičkou. Mäkké ukončenie sáry a polstrovanie členkov pre príjemné a pohodlné nosenie. Systém DIGAfix s hlbokotažným háčikom pre optimálne držanie na päte. Osvedčená podrážka Meindl Rock Grip pre najvyššiu ochranu proti pošmyknutiu. Odnímateľná, umývateľná vložka Air-Active drysole. Výška sáry 19cm. Hmotnosť 2400g (veľ. 43). Starostlivosť pomocou Wet-Proof, Sportwax a Conditioner & Proofer Meindl.

Obj.č. **83-862** čierno-červená 37-48

**339,00 €**

### 3 Protiporezová obuv Meindl Timber Crack GTX

EN ISO 20345, S2 a EN ISO 17249, trieda ochrany proti prerezaniu 3. Štruktúra podrážky kompatibilná so stúpačkami pre extrémne strmé terény. Vysoká stabilita pri stúpaní a stabilita na okrajoch. Vodotesné vďaka robustnej vodotesnej koži a goratexovej podšívke. Vysokokvalitná prírodná koža v celej oblasti manžety a jazyka. Farebne odlišené zosilnenie špičky a päty. S ocelovou špičkou. Mäkké polstrované ukončenie sáry a oblasť členkov pre príjemný komfort pri nosení. Systém Digafix s hlbokotažným háčikom. Osvedčená podrážka Meindl-Rock-Grip pre bezpečné držanie aj na šmykľavom povrchu. Odnímateľná, umývateľná vložka Air-Active drysole. Výška sáry 19cm. Hmotnosť 2580g (veľ.43). Starostlivosť pomocou Wet-Proof, Sportwax a Conditioner & Proofer Meindl.

Obj.č. **83-863** čierno-oranžová 37-48

**369,00 €**

### 4 Reťaze na topánky LACD Snow Spikes Light

Jednoduchý a praktický variant na rýchle obutie všetkých druhov zimnej obuvi. 6 hrotov v oblasti prstov a 4 hroty v oblasti päty pre dodatočné prilnutie na klzkom povrchu. Hmotnosť 130g (veľ. 41-44).

Obj.č. **83-845** S (33-36)-XL (45-48)

**12,90 €**

### 5 Hliníkové mačky Grödel

Dobrá opora na ľade a snehu vďaka šiestim hrotom na spodnej strane. Upevnenie na obuv pomocou textilných remienkov. Hmotnosť 460g/pár.

Obj.č. **72-434** Univerzálna veľkosť

**49,90 €**

1 | **329,00 €**

Timber Pro GTX



2 | **339,00 €**

Timber Pro GTX Insulated

**Dostatočné teplo** vďaka špeciálnemu izolovateľnému materiálu z materiálu Gore-Tex.

Platí pre všetky modely na tejto strane:



EN 20345  
EN ISO  
17249  
Kl. 3, S2



DIGAFIX®



4 | **12,90 €**

Snow Spikes Light

5 | **49,90 €**

Hliníkové mačky





**Air Revolution**

Lamelová konštrukcia s odvetrávacími kanálkami. Pri pohybení v topánke nastáva pumpový efekt, kedy teplý vzduch z topánky je vytlačený a studený vzduch z vonkajšieho prostredia sa nasaje. Prednosťou je to, že sa vylepšuje priedušnosť obuvi a vytvára sa tak optimálna klíma obuvi.



EN 20345  
EN ISO  
17249  
Kl. 1, SB



DIGAFIX®



odnímateľná  
jazyková výstelka

1 | od **319,00 €**  
Obuv Airstream

**DGUV pravidlo  
112-191**  
Schválené  
ortopedickým za-  
riadením

Až do  
veľkosti  
**51**

odnímateľná  
systém  
DigaFix

nová podrážka

odolný  
profil

oceľová špica

ochranná  
gumenná páska



8 hrotov  
vpredu,  
5 hrotov  
vzadu

pre moderný  
spôsob nasa-  
denia

2 | **27,90 €**  
Reťaze na topánky  
LACD Snow Spikes  
Easy 1

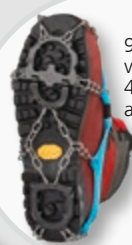

9 hrotov  
vpredu,  
4 hrotov  
vzadu

pre moderný  
spôsob nasa-  
denia

3 | **29,90 €**  
Reťaze na topánky  
LACD Snow Spikes  
Easy 2

Príklady použitia

**1 Obuv Meindl Airstream**

Otestované FPA. EN ISO 20345, SB a EN ISO 17249, ochrana proti prerezaniu triedy 1. Osvedčená bezpečnostná čižma zo semišu s ochranou proti prerezaniu a oceľovou špičkou, dĺžka jazyka 23 cm. Teraz vybavené aj podošvou Meindl Rock Grip: vo vnútri s otvoreným, samočistiacim profilom pre mimoriadne dobrú priľnavosť a silným profilovaním vo vložke proti bočnému sklznutiu; z vonkajšej strany veľmi priľnavá, oderuvzdorná guma s pohyblivými lamelami. Pružná medzipodšova z PU pohlcuje nárazy. Podpora supinácie a pronácie. Inovatívny systém šnúrovania DigaFix: hlboké šnúrovanie pre lepšie dosadenie na päte. Podšívka Gore-Tex a systém MF so špeciálnou penovou výstelkou. Systém vetrania Air Revolution: Integrovaný systém cirkulácie vzduchu na dodatočné odvádzanie vlhkosti. Všíty jazyk s mäkkou výstelkou. Vložka Air-Active drysole, odnímateľná. Výška sáry 17,5 cm. Hmotnosť 2200 g (veľ. 43). Starostlivosť pomocou

Sportwax a Wet-Proof Meindl.

- Zvršok zo semišu
- Podšívka Gore-Tex
- Vložka Air-Active drysole, odnímateľná
- Podošva Rock Grip Meindl
- Nápadne červený, ručne aplikovaný gumený pás
- Viditeľné oporné zóny z PU v kline

Obj.č. **93-644** sivo-červená  
37-48  
49-51

**Šnúry do topánok pre Meindl Airstream**  
Pre Meindl Airstream (č. 93-644). Dĺžka 190 cm, ploché.

Obj.č. **93-644/S** červená

**319,00 €**  
**339,00 €**

**3,95 €**

**2 Reťaze na topánky  
LACD Snow Spikes Easy 1**

Protišmykové návleky na obuv so 6 ostňami z nehrdzavejúcej ušľachtilej ocele sú ideálne na stredne náročné použitie v zime. Dodáva sa vrátane obalu. Hmotnosť 364 g (veľ. 41-44). Príklad farebného vyhotovenia na obrázku.

Obj.č. **72-360-01**  
S (33-36)-XL (45-48)

**27,90 €**

**3 Reťaze na topánky  
LACD Snow Spikes Easy 2**

Na intenzívne použitie v zime: tieto protišmykové návleky s masívnymi hrotmi sú ideálne na prácu v lese a horách, ako aj na výstupy po snehových poliach. Dodáva sa vrátane obalu. Hmotnosť 496 g (veľkosť 41-44). Príklad farebného vyhotovenia na obrázku.

Obj.č. **72-361-01**  
S (33-36)-XL (45-48)

**29,90 €**



S vynikajúcimi výsledkami – testované FPA Profi

Manžetový uzáver

priedušná jazyková výstelka



Reflex-Material

dvojdielna protiporezová vrstva

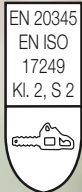

Snúrovací systém DigaFix

**1 | 359,00 €**  
Protiporezové čižmy Airstream Rock



Silná tvarovaná vložka

ľahká ochranná špica



gumená podrážka s ocelovými zrníčkami



DIGAfix®

**S2**

## 1 Protiporezové čižmy Meindl Airstream Rock

Otestované kontrolným výborom pre lesnícku techniku (FPA). EN ISO 20345:2011, S2 a EN ISO 17249:2013, ochrana proti prerezaniu triedy 2. Zdokonalenie úspešného modelu Airstream. S osvedčeným komfortom pri nosení a zvýšenou bezpečnosťou pri práci. Vhodné pre dynamické práce, aj na kameni a dreve. S extrémne ľahkou zosilnenou špičkou. Najnovšia technológia profilu špeciálne pre extrémny terén, vďaka dvojdielnej podrážke: vo vnútri mäkká oranžová guma s kovovými diamantmi pre obzvlášť dobrú príľnavosť a silné profilovanie vo vložke; z vonkajšej strany veľmi príľnavá, oderuvzdorná guma s pohyblivými lamelami. Výrazný hákový opätok pre väčšiu odolnosť proti pošmyknutiu. Gumený pás po celom obvode, ktorý je v oblasti prstov potiahnutý ďaleko nahor. Novo koncipovaný systém ukončenia manžetou s integrovanou mriežkou v oblasti päty. Vďaka tomu sa do topánky nedostanú žiadne triesky, nečistoty ani sneh. Reflexné partie v oblasti manžety pre najlepšiu viditeľnosť. Systém snurovania DigaFix na fixáciu päty. Inovatívna konštrukcia lamely: Ochrana vpredu vďaka dvojdielnej lište Anti-Cut. Osvedčená technológia Airstream ponúka zvýšenú cirkuláciu vzduchu v topánke. Výška sáry 20,5 cm. Hmotnosť 2160 g (veľ. 43). Starostlivosť pomocou Sportwax a Wet-Proof Meindl.

Obj.č. **93-697-01** oranžová 39–47

**359,00 €**

**Šnúry do topánok Meindl Airstream Rock**  
Pre Meindl Airstream Rock (č. 93-697-01). Dĺžh 200 cm, okrúhle.

Obj.č. **93-697-01-S** čierno-oranžová **3,95 €**

**Podrážka je vyvinutá špeciálne pre lesné hospodárstvo s vynikajúcou protišmykovou úpravou. Nová profi technológia.**

oderuodolná hranatá guma s integrovanými pohyblivými lamelami

mäkké zmiešané časti gummy s kovovými časticami

silné profilované hrany proti sklzu

otvorený samočistiaci profil



veľmi dobré hodnotenie







EN 20345  
EN ISO  
17249  
Kl. 1, S3



**S3**



**1 | 269,00 €**  
Protector  
Pro 2.0



**2 | od 279,00 €**  
Protector Forest

## Vložky do topánok



**DGVU pravidlo 112-191**  
Schválené ortopedickým zariadením

**3 | 299,00 €**  
Protector  
Forest 2.0

**Novinka**

Platí pre pozíciu 2, 3 a 6 na tejto strane:



EN 20345  
EN ISO  
17249  
Kl. 2, SB

**DGVU pravidlo 112-191**  
Schválené ortopedickým zariadením



**6 | 289,00 €**  
Protector Ultra

### 1 Protiporezové čizmy Haix Protector Pro 2.0

Otestované FPA. EN ISO 20345, S3 a EN ISO 17249, trieda ochrany proti prerezaniu 1. Hydrofóbná nepremokavá koža s malým zahrievacím efektom vďaka ošetreniu Sun-Reflect. Podšívka Gore-Tex a systém Climate Haix pre optimálny komfort klímy. Kovová podošvová vložka zabraňujúca prepichnutiu a anatomicky tvarovaná zosilnená špička z ocele. Gumená podošva odolná voči teplu a palivám. Rýchloschnúca, umývateľná vložka do topánky. Výška sáry 23 cm. Hmotnosť 2720 g (veľ. 9).

Obj.č. **93-650-03** čierna  
5-12 (Dostupné aj v polovičných veľkostiach)  
**269,00 €**

#### Šnúrky

Pre Haix Protector Pro S2 a Protector Pro 2.0. Dĺžka 240 cm, okrúhle.

Obj.č. **93-652** čierna  
Čierna so zeleným vzorom **7,50 €**

### 2 Protiporezové čizmy Haix Protector Forest

EN ISO 20345:2011, SB a EN ISO 17249:2007, ochrana proti prerezaniu triedy 2. Zosilnená špička z ocele. Vysoko kvalitné pracovné čizmy do lesa so semišu hrubého 2,8-3,0 mm. S nepremokavou a priedušnou, 4-vrstvovou vnútornou podšívkou Gore-Tex, systémom Climate Haix a plastovou/rúnovou podrážkou absorbujúcou vlhkosť, ktorá je odolná voči prepichnutiu a krúteniu s ochranou proti chemikáliám. Stabilná gumová/PU podrážka Vibram s robustným, terénnym profilom, pohodlným dvojzónovým systémom šnúrovania a ochranou špičky a päty z gumy. Výška sáry 22 cm. Hmotnosť 2470 g (veľ. 9).

Obj.č. **93-677-01** oranžová  
5-12 (Dostupné aj v polovičných veľkostiach)  
**279,00 €**  
12,5-13 **339,00 €**

### 3 Protiporezové čizmy Haix Protector Forest 2.0

S osvedčením FPA. EN ISO 20345:2011, SB a EN ISO 17249:2013, ochrana proti prerezaniu triedy 2. Robustná velúrová koža s hrúbkou 2,8-3,0 mm. Vodeodolná goratexová podšívka a systém Climate Haix pre príjemný klimatický komfort. Vysoko oderuvzdorná podšívka. Široká, polstrovaná zosilnená špička. Gumený okraj po obvode na stabilizáciu. Protišmyková podrážka s tlmiacim klinom. Pohodlná vložka do topánky. Dvojzónový systém šnúrovania s jednoduchými prvkami šnúrovania. Výška sáry 22 cm. Hmotnosť 2600 g (veľ. 9).

Obj.č. **93-677-02** červeno-žltá  
6-12 (Dostupné aj v polovičných veľkostiach)  
**299,00 €**

#### Šnúrky

Pre protiporezové čizmy Haix Protector Forest. Okrúhle.

Obj.č. **93-677-01-S1** čierno-oranžová  
210 cm (Veľkosť 5-8) **7,50 €**

Obj.č. **93-677-01-S2** čierno-oranžová  
220 cm (Veľkosť 8,5-13) **7,50 €**

### 4 + 5 Haix vložky s možnosťou veľkostnej zmeny

- Na prispôbenie šírky
- Stielkami si môžete individuálne prispôsobiť šírku topánky
- Vlhkosť absorbujú vložky do topánky a rýchlo ju prepravujú ďalej
- Rýchle sušenie
- Prateľné pri teplote do 30°C
- Individuálne prispôbenie sa tvaru chodidla
- Trvalo flexibilný materiál podporuje neúnavnú chôdzu
- Stálofarebný zvršok s miernym masážnym efektom
- Vetraná vložka, chodidlo a topánka sú vynikajúco vetrané, nohy sú dobre izolované

### 4 Vložky do topánok Haix Black Eagle Safety Wide

Vhodné pre všetky protiporezové čizmy Haix na tejto strane.

Obj.č. **97-237-01**  
6-13 (Dostupné aj v polovičných veľkostiach)  
**7,90 €**

### 5 Vložky do topánok Haix Black Eagle +

Vhodné pre protiporezové čizmy Haix Protector Forest.

Obj.č. **91-058-01**  
6-13 (Dostupné aj v polovičných veľkostiach)  
**7,90 €**

### 6 Protiporezové čizmy Haix Protector Ultra

Otestované FPA. EN ISO 20345:2011, SB a EN ISO 17249:2013, ochrana proti prerezaniu triedy 2. Zosilnená špička z ocele. Zvršok vyrobený z hydrofóbného a priedušného semišu hrubého 2,8-3,0 mm. S vnútornou podšívkou Gore-Tex, systémom Climate Haix a zvýšenou ochranou voči chemikáliám. Vlhkosť absorbujúca, tvarovo stála plastová/rúnová podrážka, ktorá je odolná voči krúteniu. Gumená/PU podrážka Vibram s robustným terénnym profilom, oderuvzdorným a protišmykovým. S tlmiacim klinom z PU. Podošva je odolná voči teplu, olejom a benzínu. Stielka odvádza vlhkosť, je antibakteriálna a odnímateľná. Dvojzónový systém šnúrovania, ochrana špičky a päty z gumy, mäkké polstrované a rozťahnutelné ukončenie sáry. Výška sáry 20 cm. Hmotnosť 2350 g (veľ. 9).

Obj.č. **93-695-01** lime green  
6-12 **289,00 €**

#### Šnúrky

Pre protiporezové čizmy Haix Protector Ultra (č. 93-695-01). Okrúhle.

Obj.č. **93-695-01-S1** lime green  
220 cm (Veľkosť 6-8) **7,50 €**

Obj.č. **93-695-01-S2** lime green  
230 cm (Veľkosť 8,5-12) **7,50 €**





**1 | 109,00 €**  
Bezpečnostná obuv Low 2-in-1

**vodotesný**

EN 20345  
S3

- najnižšia obuv s protiporezovou ochranou na trhu
- pri použití patentovaného klipového zámku sa stáva bezpečnostnou topánkou. Ochranná obuv proti prerezaniu triedy ochrany 1
- ideálne pre prácu, ktorá občas vyžaduje použitie motorovej píly.

Platí pre pozíciu 1-3 na tejto strane:

**DGUV pravidlo 112-191**  
Zugelassen mit orthopädischen Einlagen.



**3 | 109,00 €**  
Protiporezové čizmy Eco-Hunter Basic

**2 | 119,00 €**  
Čizmy s ochranou proti porezaniu Sportive Hunter

**vodotesný**

EN 20345  
EN ISO 17249  
Kl. 1, S3



EN 20345  
EN ISO 17249  
Kl. 1, S3



## 1 Bezpečnostná obuv Lupriflex Low 2-in-1

EN ISO 20345, S3. Otestované KWF. Nepremokavá, stredne vysoká bezpečnostná obuv s dvojitou funkciou. Priložené spony spájajú obuv s protiporezovými nohavicami. Takýmto prepojením sa z bezpečnostnej obuvi stáva protiporezová obuv s triedou ochrany proti prerezaniu 1. Nižšia než bežná protiporezová vysoká obuv. Priedušná klimatická membrána, zosilnená špička z ocele a ocelová podošva odolná voči prepichnutiu. Zvršok z hovädzej hladenej usne, uzavretý jazyk s mäkkou výstelkou z kože. Pohodlná šírka kopyta 12. Vonkajšia podošva z PU s profilom s hĺbkou 5mm. Anatomicky tvarovaná, odnímateľná vložka. Výška sáry 14cm. Hmotnosť 2200g (veľ. 43).

Obj.č. **83-817-01** čierna 39-50

**109,00 €**

## 2 Čizmy s ochranou proti porezaniu Lupriflex Sportive Hunter

EN ISO 20345, S3 a EN ISO 17249, trieda ochrany proti prerezaniu 1. Otestované KWF. Nepremokavá lesnícka vysoká obuv s priedušnou klimatickou membránou. Zvršok z hydrofóbného semišu. Podšívka membrány a uzavretý jazyk s mäkkou výstelkou z kože, syntetická manžeta sáry. Zosilnená špička z ocele a ocelová podošva odolná voči prepichnutiu. Široké kopyto so šírkou 12. Vonkajšia podošva z PU s profilom typickým na použitie v lešníctve s hĺbkou 5mm. Anatomicky tvarovaná, odnímateľná vložka. Výška sáry 21cm. Hmotnosť 2355g (veľ. 43).

Obj.č. **83-816-02** čierna 37-50

**119,00 €**

## 3 Protiporezové čizmy Lupriflex Eco-Hunter Basic

EN ISO 20345, S3 a EN ISO 17249:2014, ochrana proti prerezaniu triedy 1. Otestované KWF. Protiporezové čizmy s ocelovou špičkou a podrážkou odolnou voči prepichnutiu. Zvršok je zo štruktúrovanej kože, fóliová podšívka a jazyk sú tiež vyrobené z kože. Podrážka DUO Density PUR má hĺbku profilu 5,0 mm. V nerovnom teréne ponúka dobrú stabilitu. Háčiky a očka sú nitované jednotlivo. Špeciálne pre lesnícke čizmy vyvinuté kopyto má šírku 11,5. Ponúka dodatočný komfort nosenia. Výška sáry 16,5cm. Hmotnosť 2160g (veľ. 43).

Obj.č. **93-692-02** čierna 37-50

**109,00 €**

## Šnurky

Pre protiporezové čizmy Eco-Hunter Basic Lupriflex (č. 93-692-02) a protiporezové čizmy Larvik Nordforest (č. 93-692-01). Dlhé 150cm, okrúhle.

Obj.č. **93-692-01-S** oranžová

**3,95 €**

## 4 | 11,90 € Manžety na topánky Bootmates



anthrazit

čierna

## 4 Manžety na topánky Bootmates

Spolahlivo udržia nečistoty mimo pracovnej a turistickje obuvi. Lahko sa čistí. Rýchloschnúce. Prateľné pri teplote 60 °C. 65 % polyester, 35 % bavlna.

Obj.č. **96-668** čierna

Obj.č. **96-668-02** antrazit

Univerzálna veľkosť

**11,90 €**

## 5 Kamaše Hart Raven-G

Extra dlhé gamaše, ktoré siahajú nad koleno. S ocelovým lankom na uzamknutie gamaše pod podrážkou topánky. 100 % polyester, povrchová úprava polyuretán.

Obj.č. **97-572-01** oliv

Univerzálna veľkosť

**65,90 €**

**HART**

## 5 | 65,90 €

Kamaše Raven-G

extra dlhé – nad koleno

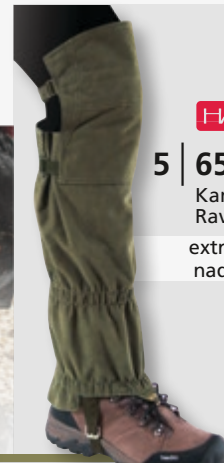





1 | 74,90 €  
Lumberjack III



EN 20345  
EN ISO  
17249  
Kl. 3, SB



2 | od 29,90 €  
Acifort S5



čierna

EN 20345  
S5



GERMAN CLEAN AND CARE



3 | 12,90 €  
Impregnačný sprej  
Shoe Guard Pro-X



4 | od 6,90 €  
Vosk na  
topánky Eco

5 | od 6,90 €  
Vosk na topánky  
Black Eco

**1 Protiprezové gumené čizmy Euro PM Lumberjack III**  
S osvedčením FPA. ENISO 20345, SB a ENISO 17249, ochrana proti prerezaniu triedy 3. Výkonná a veľkoryso dimenzovaná. Mäkká bavlnená vnútorná vložka pre vysoký komfort nosenia. S oceľovou špičkou. Šnurovanie v oblasti lýtok. Upravená podrážka, ktorá je z nitrilového kaučuku odolného voči oleju a kyselínám pre ešte viac priľnavosti a odolnosti proti pošmyknutiu. Vystužená oblasť päty. Výška sáry 32 cm. Hmotnosť 3260 g (veľ. 43). Vrchný materiál 100 % prírodný kaučuk, futro 100 % bavlna.

Obj.č. 93-537-02 orange-green 74,90 €  
37-48

**2 Bezpečnostné gumené čizmy Dunlop Acifort S5**  
EN ISO 20345, S5. Bezpečnostná gumená čizma z polyvinylchloridu a nitrilovej gumeny s oceľovou špičkou a medzipodrážkou z ocele, ktorá je odolná voči prepichnutiu. Plast odolný voči chemikáliám. Výstuhový členok, priehlavku a päty. Výška sáry 38 cm. Hmotnosť 2300 g (veľ. 43).

Obj.č. 93-920 čierna 29,90 €  
39-48  
Obj.č. 93-921 zelená 31,90 €  
40-47

**3 Impregnačný sprej Fibertec Shoe Guard Pro-X**  
Veľmi efektívny impregnačný prostriedok pre všetky typy obuvi. Ošetruje a chráni nielen kožu, ale aj syntetické látky a Hightech materiály. Pôsobí vysoko vodoodpudivo, odpuďzuje nečistoty a oleje. Vhodné na starostlivosť o topánky s Gore-Tex. Bez obsahu PFOA a PFOS a bez hnacích plynov.  
Signálne slovo: Nebezpečenstvo. Upozornenia na nebezpečenstvo: H222-H229 Extrémne horľavý aerosól. Nádoba je pod tlakom; pri zahriatí môže prasknúť. H319 Spôsobuje vážne podráždenie očí. H336 Môže spôsobiť ospalosť a závrat. H412 Škodlivé pre vodné organizmy s dlhodobými účinkami.

Obj.č. 97-284 200 ml 12,90 €  
64,50 €/l

**4 Vosk na topánky Fibertec Eco**  
Produkt na intenzívnu starostlivosť o kožu na báze rôznych voskov, napr. včelieho vosku. Bez silikónov a fluóru. Vhodné na ošetrovanie topánok s Gore-Tex. Udržiava kožu pružnú a vodoodpudivú a zabraňuje tvorbe prasklín.

Obj.č. 97-274-01 100 ml 6,90 €  
69,00 €/l  
Obj.č. 97-274-02 500 ml 18,90 €  
37,80 €/l

**5 Vosk na topánky Fibertec Black Eco**  
Intenzívne farbivý prostriedok na starostlivosť o kožu na báze rôznych voskov, napr. včelieho vosku. Bez silikónov a fluóru. Vhodné na ošetrovanie topánok s Gore-Tex. Udržiava kožu pružnú a vodoodpudivú a zabraňuje tvorbe prasklín.

Obj.č. 97-275-01 100 ml 6,90 €  
69,00 €/l  
Obj.č. 97-275-02 500 ml 18,90 €  
37,80 €/l



# Bezpečnostné gumené čižmy S4 & S5



1 | **64,90 €**  
Bezpečnostné gumáky Noramax S5

**chladné**



**nora**

EN 20345  
S5  
Artikel  
1-2

2 | **65,90 €**  
Purofort S5



3 | **119,00 €**  
Thermo+ S5

**veľmi chladné**



EN 20345  
S5, CI

Na pozícií 1–3 na tejto strane sú všetko bezpečnostné gumené čižmy.

## 1 Bezpečnostné gumáky Nora Noramax S5

EN ISO 20345, S5. Z ľahkého, extrémne odolného a trvácneho polyuretánu. Tepelne izolačné pre nízke teploty. Antibakteriálna, modrá nylonová podšívka. Priestorná pohodlná oceľová špička, anatomicky tvarované kopyto a oceľová medzipodošva odolná voči prepichnutiu. Vložka proti únave a ergonomicky tvarovaná vložka do obuvi Ortholite pre vysoký komfort nosenia. Vonkajšia podošva s veľmi dobrými protišmykovými vlastnosťami so samočistiacim profilom.

Výška sáry 36cm. Hmotnosť 1985g (veľ. 43).

Obj.č. **83-819-01** oliv 36–49

**64,90 €**

## 2 Bezpečnostné gumáky Dunlop Purofort S5

EN ISO 20345, S5. Mimoriadne ľahká bezpečnostná gumená čižma z polyuretánu. Flexibilná, dobre izolujúca, má dlhú životnosť, odolná voči hnojivici. S oceľovou špičkou a oceľovou medzipodrážkou odolnou voči prepichnutiu. Výška sáry 38cm. Hmotnosť 1600g (veľ. 43). Materiál: Polyuretan.

Obj.č. **93-911** zelená 39–48

**65,90 €**

## 3 Bezpečnostné gumené čižmy Dunlop Purofort Thermo+ S5

EN ISO 20345, S5. Robustná bezpečnostná gumená čižma odolná voči veľmi nízkym teplotám! Špeciálna čižma je vyrobená z penového polyuretánu, je mimoriadne hrubostenná a vybavená hrubou, voči opotrebovaniu odolnou a protišmykovou podrážkou. To vytvára odolnosť voči vysokej teplote. Čižma ostáva mäkká aj pri extrémne nízkych teplotách a možno ju nosiť bez dodatočnej zimnej podšívky. S integrovanou oceľovou špičkou a medzipodrážkou odolnou voči prepichnutiu. Odolná voči olejom, tukom, palivám, rôznym chemikáliám a dezinfekčným prostriedkom. Červená podšívka z polyamidu s povrchovou úpravou PU, protiplesňová. Výška sáry 33cm. Hmotnosť 2500g (veľ. 43). Polyuretan.

Obj.č. **93-519** zelená 9–13

**119,00 €**

## 4 Gumené čižmy Dunlop Pricemaster

Z polyvinylchloridu. Zelená sára, čierna podrážka. Výška sáry 34cm. Hmotnosť 2000g (veľ. 43). Materiál: PVC

Obj.č. **93-899** zelená 38–47

**11,90 €**

## 5 Gumené čižmy Dunlop Purofort+

Pohodlná čižma z polyuretánu na najrôznejšie využitie, o. i. v poľnohospodárstve. Technológia výroby z materiálu Purofort zaisťuje dobrú izoláciu tepla. Protišmyková vonkajšia podošva zaručuje výbornú stabilitu pri chôdzi alebo státi. Pružná sára poskytuje vyššiu voľnosť pohybu. Odolné voči minerálnym, živočíšnym a rastlinným olejom a tukom, dezinfekčným prostriedkom, hnojivici, rozpúšťadlám a rôznym chemikáliám. S červenou vnútornou podšívkou. Špičková vnútorná vložka s ergonomickým tvarom poskytuje viac miesta v oblasti prstov.

Výška sáry 39cm. Hmotnosť 2200g (veľ. 43).

Obj.č. **83-805-01** zelená 36–49/50

**69,90 €**

5 | **69,90 €**  
Purofort+

4 | **11,90 €**  
Pricemaster

**Cenové zvýhodnenie**





## Ochranný štít V4

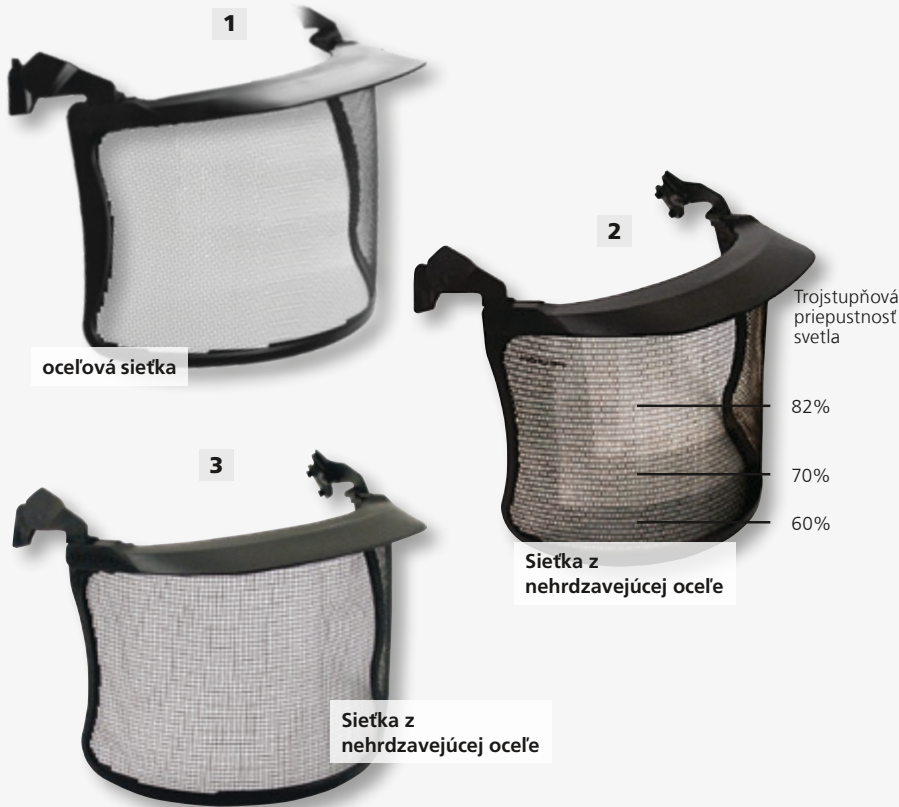

1

oceľová sieťka

2

Trojstupňová priepustnosť svetla

82%

70%

60%

Sieťka z nehrdzavejúcej ocele

3

Sieťka z nehrdzavejúcej ocele

### 1 Sieťovaný kryt Peltor V4G

Robustný oceľový štít so slnečnou clonou. Veľkosť ôk je 1,8x1,8mm. Priepustnosť svetla 65 %.

Obj.č. **94-739** **15,50 €**

### 2 Sieťovaný kryt Peltor V4JSV

Z leptanej, matnej ušľachtilej ocele. Priepustnosť svetla 82 %.

So slnečnou clonou  
Obj.č. **94-323** **32,50 €**

Bez slnečnej clony (bez obr.)  
Obj.č. **94-322** **32,50 €**

### 3 Sieťovaný kryt Peltor V4C

Z ušľachtilej ocele s matným povrchom. Veľkosť ôk je 1,8x2,5mm. Priepustnosť svetla 75 %.

So slnečnou clonou  
Obj.č. **94-335** **19,90 €**

Bez slnečnej clony (bez obr.)  
Obj.č. **94-345** **19,90 €**

### bez obrázka:

#### Sieťovaný kryt Peltor V4B

Veľmi ľahká, matná čierna polyamidová sieťovina so slnečnou clonou. Veľkosť ôk je 1x1mm. Priepustnosť svetla 55 %.

Obj.č. **94-334** **17,90 €**

#### Ochrana tváre Peltor V4F

Číry štít z vysoko kvalitného polykarbonátu s vynikajúcou odolnosťou voči poškrabaniu. Chráni proti nárazom s nízkou energiou. Teplotný rozsah: -40°C až +100°C. Hrúbka 1mm. So slnečnou clonou.

Obj.č. **94-918** **19,90 €**

## Ochranný štít V5



4

Polykarbonát

5

Polyamid

### 4 Priehľadný kryt Peltor V5F

Z polykarbonátu. Povrch s úpravou proti zahmlievaniu a odolné proti poškrabaniu. Hrúbka 1mm.

Obj.č. **94-715** **24,30 €**

### 5 Sieťovaný kryt Peltor V5B

Z ľahkého, matného čierneho polyamidu. Veľkosť ôk je 1x1mm. Priepustnosť svetla 55 %.

Obj.č. **94-716** **23,00 €**

### bez obrázka:

#### Sieťovaný kryt Peltor V5C

Z ušľachtilej ocele s matným povrchom. Veľkosť ôk je 1,8x2,5mm. Priepustnosť svetla 75 %.

Obj.č. **94-717** **23,90 €**

#### Sieťovaný kryt Peltor V5J

Z leptaného kovu. Priepustnosť svetla 82 %.

Obj.č. **94-718** **45,00 €**

## Potné pásky a ochrana krku



6

8

10

7

9

11

### 6 Potítko HYG3 pre prilby Peltor

Potná páska HYG3 pre prilby Peltor. Syntetická koža  
Obj.č. **94-919** **2,95 €**

### 7 Useň na potné pásky HYG4 pre prilbu Peltor

Useň na potné pásky HYG4 pre prilbu Peltor. Koža  
Obj.č. **94-141** **4,30 €**

### 8 Antiinfekčné potítko

Antiinfekčné potítko v rôznych tvaroch. Vhodné pre prilby Peltor alebo Shubert.  
Obj.č. **94-046** **5,50 €**

### 9 Komfortná podložka pre račňový systém Peltor

Polsterung für Ratschensystem. Vhodný pre prilbu G3000 Peltor alebo kombináciu krovínorezov G500.  
Obj.č. **94-003** **9,70 €**

### 10 Ochrana zátylku Peltor GR3C

Vo vnútri vyrobená z potiahnutej plastovej tkaniny. Dodávka bez prilby.

Obj.č. **94-301** oranžová **6,95 €**

### 11 Kryt na prilbu ForestShield

Pre príjemnú klímu pod prilbou. 100 % polypropylén.

Obj.č. **94-304** čierna Univerzálna veľkosť **31,90 €**



## 1 Kombinácia ochrany hlavy Peltor H700

Testované KWF. Komfortná kombinácia ochrany hlavy špeciálne vyvinutá pre tých, čo vstupujú do zamestnania, a súkromných používateľov. Robustná, ľahká ochranná prilba s račňovým systémom, ventilačnými otvormi a plastovým potítkom. Ocelový štít V4G so 65 % priepustnosťou svetla a ochranou sluchu Optime I s hodnotou SNR 26 dB.

Obj.č. 94-699 **47,50 €**



**1 | 47,50 €**  
Kombinácia ochrany hlavy H700

**Cenové zvýhodnenie**

## 2 Lesnícka prilba Peltor G22D

EN 397. Ochranná prilba s veľkosťou hlavy 54–62 cm. UV stabilizovaný ABS plast oneskoruje starnutie materiálu a bol testovaný na elektrickú izoláciu a nízke teploty. Vetracie otvory. Pohodlné vnútorné vybavenie: široké textilné remienky, vymeniteľná kožená potná páska, zátylková páska stiahnutá dole pre optimálne prispôbenie. Hmotnosť 315 g.

Obj.č. 94-121 oranžová **19,90 €**  
Obj.č. 94-120 žltá **19,90 €**

## 3 Lesnícka prilba Peltor G3000M Uvicator s račňovým systémom

EN 397. Optimalizované vetranie, krátky šilt pre optimálny výhľad. Ochranná prilba s usňou na potné pásky a račňovým systémom s veľkosťou hlavy 53–62 cm. S indikátorom stavu materiálu Uvicator ako UV indikátorom výmeny materiálu. Hmotnosť 370 g.

Obj.č. 94-135/OR oranžová **24,90 €**  
Obj.č. 94-135/GE žltá **24,90 €**  
Obj.č. 94-135/HV neónová zelená **26,90 €**

## 4 Kombinácia ochrany sluchu a tváre Peltor V40A51AY

Kombinácia ochrany sluchu a tváre sa skladá z držáka na hlavu na ochranu sluchu Optime I (H510A) a sieťovaného štítu V40A.

Obj.č. 94-101 **43,90 €**



**4 | 43,90 €**  
Kombinácia ochrany sluchu a tváre V40A51AY



H510

## Ochrana sluchu s upínaním na prilbu

Výrobok	Určený pre	SNR-decibely	Farba	Obj.č.	Za kus
Optime I (H510)	stredný hluk	26 dB	žltá	94-253	23,50 €
Optime I (H510)	stredný hluk	26 dB	oranžová	94-253/OR	23,50 €
Optime I (510)	stredný hluk	26 dB	neónová zelená	94-253/HV	29,90 €



neónová ružová

neónová zelená

KID

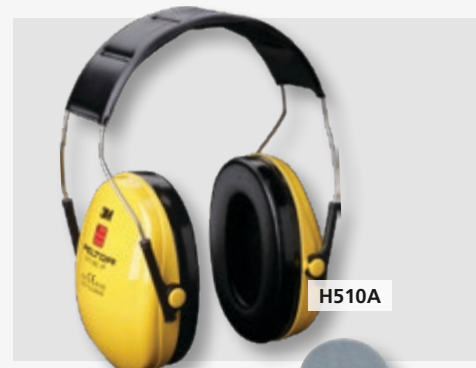

H510A

## Ochrana sluchu so strmeňom

Výrobok	Určený pre	SNR-decibely	Farba	Obj.č.	Za kus
Optime I (H510A)	stredný hluk	27 dB	žltá	94-400	19,90 €
KID	stredný hluk	27 dB	neónová ružová	94-204/PI	23,90 €
KID	stredný hluk	27 dB	neónová zelená	94-204/NGE	23,90 €

**Odporúčanie:**  
Hygienické sady vymeniat po 6 mesiacoch

**Hygienické sady Peltor HY51**  
Odporúčanie: Hygienické sady vymieňajte každých 6 mesiacov.  
Obj.č. 94-317 **9,50 €**



**Novinka**

**1 | 219,00 €**  
Zátky do uší  
EEP-100

**2 | 229,00 €**  
Zátkové chrániče  
sluchu EEP-100  
oranžové

**3**  
ProTac Shooter

**Základný model s extra vysokou izoláciou**

- komfortné, kompaktné s dvojitou skladbou
- tuhý strmeň hlavy. SNR-hodnota 32 dB.



bez príslušenstva



vrátane príslušenstva



vetrolam

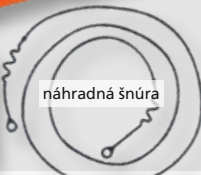

náhradná šnúra

**1 Zátky do uší Peltor EEP-100**

Lahká, komfortná, aktívna ochrana sluchu. Ergonomický dizajn a vymeniteľné zátky v 4 rôznych veľkostiach zaručujú pre optimálne zapadnutie vo zvukovode. Jednoduché ovládanie prostredníctvom jedného tlačidla. Ovládanie hlasitosti v 3 úrovniach. Nabíjací box so zobrazením stavu nabíjania a USB vstupom pre praktické uloženie zátok. Výdrž batérie do 16 hodín, doba nabíjania cca 3 hodiny. Hodnota SNR 32 dB.

Obj.č. **94-279**

**219,00 €**

**Náhradná šnúrka pre zátky do uší Peltor**

Poskytuje ochranu proti strate zátok do uší EEP-100.

Obj.č. **94-279-01**

**8,95 €**

**Ochrana pred vetrom pre zátky do uší Peltor**  
Pre zátky do uší Peltor EEP-100. Na minimalizáciu prenášaných zvukov vetra pri silnom vetre. Umiestnenie na vonkajšom mikrofóne. Samolepiace, opakovane použiteľné a ľahko sa vymieňajú. Z penového materiálu. 1 list ochrany proti vetru s 15 pármí.

Obj.č. **94-279-02**

**19,90 €**

**2 Zátkové chrániče sluchu Peltor EEP-100 oranžové**

Aktívna ochrana sluchu ideálna pre lov a strelecké športy. Chráni sluch pred škodlivým impulzným hlukom. Ovládanie hlasitosti v 3 úrovniach, maximálny zisk až 6 dB. Vymeniteľné zátky v 4 veľkostiach. Kompaktný prepravný a nabíjací box s indikátorom nabitia a USB vstupom. Dodávka vrátane nabíjacieho kábla USB, bezpečnostnej šnúry a ochrany pred vetrom. Výdrž batérie až 16 hodín, doba nabíjania približne 3 hodiny. Hodnota SNR 32 dB.

Obj.č. **94-281**

**229,00 €**

**3 Ochrana sluchu Peltor ProTac Shooter s držiakom na hlavu**

S vysokým tlmením. Hodnota SNR 32 dB.

Obj.č. **94-245** Hmotnosť 355 g

**109,00 €**

**Hygienická súprava Peltor HY220**

Obj.č. **94-247-01**

**12,90 €**

**4 Ochrana sluchu Peltor SportTac**

Ochrana sluchu závislá od úrovne špeciálne pre poľovníkov a strelcov. Výštriel sa redukuje bez oneskorenia. Okolité zvuky sa zosilňujú prostred-

níctvom dvoch mikrofónov. Vypínacia automatika, zvukový vstup. Zahrnuté v dodávke: Vymeniteľné mušle, 2 AAA batérie. Prevádzková doba cca 600 hodín. Hodnota SNR 26 dB. Hmotnosť 320 g.

Zelená farba vrát. vymeniteľnej mušle.

Obj.č. **94-461** oranžová

**159,00 €**

Zelená farba vrát. vymeniteľnej mušle.

Obj.č. **94-461-01** ružová

**159,00 €**

Zelená farba vrát. vymeniteľnej mušle.

Obj.č. **94-461-05** oranžová kamufláž

**219,00 €**

**Náhradné škrupiny**

Obj.č. **94-461/EOR** oranžová

**24,50 €**

Obj.č. **94-461-03** pink

**24,50 €**

Obj.č. **94-461/EGR** zelená

**24,50 €**

**Hygienická súprava HY21**

Obj.č. **94-462** (bez obr.)

**11,90 €**

**Hygienická súprava Gelring HY80S**

Obj.č. **94-218-02**

**69,90 €**

**Audio pripojovací kábel**

Na pripojenie externých zariadení, ako napr. smartfónu.

Obj.č. **94-589**

**18,90 €**



zelená

**4 | od 159,00 €**  
SportTac

vrátane vymeniteľných škrupín v ružovej alebo oranžovej farbe



**Osvedčené**

- skladacie slúchadlá
- jednoducho vymeniteľné kapsuly slúchadiel
- plynulá regulácia hlasitosti
- SNR-hodnota 26 dB

komplexná tlač kapsúl

zeleno-camo-print

**Novinka**

vrátane vymeniteľných mušlí v oranžovej kamufláži



hygienická sada Gelring pre optimálne pohodlie

skladacie

Uvedené ceny sú s DPH



iba oranžová

**Novinka**

**1 | 196,35 €**  
Kombinácia ochrany hlavy  
Integral Forest

**4 | 7,95 €**  
Čelenka  
KlímaAir



iba oranžová

**2 | 235,00 €**  
Kombinácia ochrany hlavy  
Integral Arborist

s remienkom  
na bradu

**5 | 29,50 €**  
Ochrana zátylku  
Integral

**3 | 38,90 €**  
Ochranné okuliare  
Integral

Celý program a všetky ponuky  
nájdete na našom webe.

## 1 Kombinácia ochrany hlavy Protos Integral Forest

Premyslená kombinácia ochrany hlavy podľa EN 397 s maximálnou bezpečnosťou a zaručenou efektívnosťou používania. Vnútroštruktúrna ochrana sluchu a kryt z leptaného kovu zabraňujú vniknutiu na konároch.

- Vysoký komfort pri nosení a pevné držanie vďaka veľkému počtu možností nastavenia
- regulovateľné vetracie otvory
- pohodlná, umývateľná tvarovacia vrstva
- obvod hlavy 54–62 cm
- ochrana sluchu podľa EN 352-3 s prispôbitelným prítlakom, hodnota SNR 27 dB
- kryt z leptaného kovu podľa EN 1731 pre dobrý výhľad a vysoký ochranný účinok
- vysoká viditeľnosť vďaka nápadnému sfarbeniu
- dodanie vrát. prepravného vrecka
- hmotnosť cca 665 g

Oranžovo-neónovo žltá farba. S osvedčením FPA.  
Obj.č. **94-982-01** **196,35 €**

Červeno-neónovo žltá farba.  
Obj.č. **94-982-02** **196,35 €**

## 2 Kombinácia ochrany hlavy Protos Integral Arborist

Kombinácia ochrany hlavy podľa EN 397 a EN 12492 pre arboristov. Vnútroštruktúrna nadstavbová diela zabraňujú vniknutiu na konároch. Kryt z leptaného kovu podľa EN 1731 pre dobrý výhľad a vysoký ochranný účinok. Ochrana sluchu podľa EN 352-3 s nastaviteľným prítlakom.

- Vedenie remeňa na upevnenie okolo ochrany sluchu
- regulovateľné vetracie otvory
- pohodlná, umývateľná tvarovacia vrstva
- obvod hlavy 54–62 cm
- ochrana sluchu s hodnotou SNR 27 dB
- kryt z leptaného kovu pre dobrý výhľad a vysoký ochranný účinok
- vysoká viditeľnosť vďaka nápadnému sfarbeniu
- dodanie vrát. prepravného vrecka
- hmotnosť cca 940 g

Oranžovo-neónovo žltá farba. S osvedčením FPA.  
Obj.č. **94-983-01** **235,00 €**

Červeno-neónovo žltá farba.  
Obj.č. **94-983-02** **235,00 €**

## 3 Ochranné okuliare Protos Integral

EN 166, EN 170 a EN 172. Z polykarbonátu s ochrannou vrstvou proti zahmlievaniu. Odolnosť proti streľám do 45 m/s. Nastaviteľná dĺžka a uhol straničiek. Jemná nosová výstuha s nastaviteľnou šírkou nosa. Pre kombinácie ochrany hlavy Protos Integral Forest (č. 94-982) a Integral Arborist (č. 94-983).

Priehľadná farba. Priepustnosť svetla 91 %.  
Obj.č. **94-744-01** **38,90 €**

Žltá farba. Priepustnosť svetla 85 %.  
Obj.č. **94-744-02** **38,90 €**

## 4 Čelenka Protos KlímaAir

Pre kombinácie ochrany hlavy Protos Integral Forest (č. 94-982) a Integral Arborist (č. 94-983). Na výmenu tvarovacej vrstvy na čele. Vysoko kvalitné funkčné vlákna a patentovaný systém vetrania. Dodanie vrát. vodiacej lišty pre jednoduché upevnenie v prilbe.

Obj.č. **94-004** **7,95 €**

## 5 Ochrana zátylku Protos Integral

Odolné voči nečistotám a vode vďaka vysokokvalitnému materiálu Sympatex. Ochrana v oblasti zátylku pred nepríjemnou vlhkosťou a nečistotami. Jednoduché upevnenie na RAMienko prilby na krku. Neónovo žltá farba. Pre kombinácie ochrany hlavy Integral Forest (č. 94-982) a Integral Arborist (č. 94-983).  
Obj.č. **94-790-01** **29,50 €**



**KEILER**

Keiler kožené pracovné rukavice s vysokým stupňom ochrany sú vyrábané v rámci rodinnej firmy už od roku 1982.

Vysoká odbornosť a neustále kontroly zabezpečujú vysokú kvalitu. Preto má Keiler ako značka neustále dobré meno.

1 | 9,50 €  
Keiler Forst

Hovädzia  
licovacia useň



2 | 11,50 €  
Keiler Winter-Eco

Uteplená  
pracovná  
rukavica



4 | 13,70 €  
Keiler Fit Winter



3 | 11,90 €  
Keiler Fit

3 + 4 Kozia useň

5 | 8,95 €  
Hase Power Grip

**Hase**  
Safety gloves  
Original since 1937



### 1 Rukavice Keiler Forst

EN 420 a EN 388, kat. 2, úroveň 2133. Vyrobené z pevnej licovanej usne prírodnej farby, chrbtová časť ruky zo zeleného, vodoodpudivého dáždňikového hodvábu. S pletenou manžetou a integrovanou koženou ochranou pulzu, celá podšitá moltonom.

Obj.č. 93-026 zelená  
8-12

9,50 €

### 2 Rukavice Keiler Winter-Eco

EN 420 a 388, kat. 2, úroveň 2333X a EN 511, úroveň 23X. Ako rukavice Keiler Forst, ako zimné vyhotovenie. Chrbtová časť ruky z tmavého, vodoodpudivého dáždňikového hodvábu, celé podšité akrylovým plyšom.

Obj.č. 93-029 modrá  
9-12

11,50 €

### 3 Rukavice Keiler Fit

EN 420 a 388, kat. 2, úroveň 3234X. Vyrobené z mäkkej usne z koziny napa, prírodnej, s drsným zosilnením dlaní z hovädzej štiepenky. Zosilnené palce, chrbtová časť ruky z pružného spandexu. Elastický závodný zips, všetky vonkajšie švy dvojité, anatomický tvar, optimálny hmat. Materiál: koža.

Obj.č. 93-101 čierna  
7-12

11,90 €

### 4 Rukavice Keiler Fit Winter

EN 420 a 388, kat. 2, úroveň 3244X a EN 511, úroveň X2X. Vyhotovenie ako rukavice Keiler Fit z mäkkej usne z koziny napa. Dodatočne s originálnou 40g podšivkou Thinsulate.

Obj.č. 93-103 čierna  
7-12

13,70 €

### Rukavice Keiler Fit Orange (bez obr.)

EN 420 a 388, kat. 2, úroveň 3234X. Vybavenie ako rukavice Keiler Fit, avšak s oranžového nylonového spandexu s reflexným originálnym výstražným trojuholníkom Scotchlite 3M. Materiál: koža.

Obj.č. 93-102 oranžová  
7-12

11,90 €

### 5 Rukavice Hase Power Grip

EN 420, EN 388, kat. 2, úroveň 2121X. Vysoká prilnavosť a najlepšia odolnosť proti pošmyknutiu pre bezpečné uchopenie. Zosilnená plocha uchopenia a končeky prstov. Pružná, priedušná tkanina pre vynikajúce prispôsobenie. Individuálne nastaviteľný suchý zips.

Obj.č. 93-167 čierno-oranžová  
8-12

8,95 €

Platí pre všetky rukavice Timbermen na tejto stránke.



**1 | 13,95 €**  
Pro MS



**2 | 9,95 €**  
Allround



**3 | 12,95 €**  
Forest MS



**4 | 14,95 €**  
Woodworker



## 1 Rukavice Timbermen Pro MS

EN 420 a EN 388, kat. 2, úroveň 3122X. Vysoko kvalitné rukavice z mäkkej usne z koziny. Zosilnená a polstrovaná vnútorná strana ruky pre optimálne uchopenie. Elastický spandexový materiál na chrbtovej časti ruky pre príjemné prispôsobenie a voľnosť pohybu. Nastaviteľná šírka manžety pomocou suchého zipsu.

Obj.č. **93-109-01** čierno-žltá 9-12

**13,95 €**

## 2 Rukavice Timbermen Allround

EN 420 a EN 388, kat. 2, úroveň 2121X. Všestranné použiteľné rukavice s vynikajúcim strihom. Z robustnej syntetickej kože a chrbtová časť ruky z elastickeho nylonu. Lem suchým zipsom.

Obj.č. **93-153-01** čierno-žltá 9-12

**9,95 €**

## 3 Rukavice Timbermen Forest MS

EN 420 a EN 388, kat. 2, úroveň 3144X. Z mäkkej usne z koziny a dlaň z vysokokvalitnej hovädzej štiepanej kože. Dokonalý komfort pri nosení vďaka chrbtovej časti ruky z elastickeho spandexu. Optimálne držanie zaisťuje nastaviteľnú šírku manžety pomocou suchého zipsu.

Obj.č. **93-152-01** čierno-žltá 9-12

**12,95 €**

## 4 Rukavice Timbermen Woodworker

EN420 a EN388, kat.2, úroveň 2133X. Profesionálne, robustné rukavice na náročné pracovné použitie. Dlaň, končeky prstov a medzičlánkové kĺby prstov z hrubej hovädzej kože. Chrbtová časť ruky z odolného, elastickeho nylonu. Široká pletená manžeta.

Obj.č. **93-154-01** čierno-žltá 9-12

**14,95 €**



## TEGERA®

**1 | 17,90 €**  
Vinylové jednorazové rukavice



### 1 Vinylové jednorazové rukavice

EN 420/388/374, kat. 2. Rukavice vhodné na použitie v potravinárstve z priehľadného, nepudrovaného vinylu. Hrúbka 0,12mm. V balení po 100 ks. Vinyl

Obj.č. **97-131** transparentná 7-11 **17,90 €**

### 2 Zimné rukavice Showa 406

EN 388, kat. 2, úroveň 2131X a EN 511, úroveň 010. Priedušná plná povrchová úprava z latexovej peny na nylonovo-polyesterovom nosnom materiáli. Izolujúca, pevne zošitá akrylová podšívka. Chrbtová časť ruky s vodoodpudivou povrchovou úpravou. Protišmyková dlaň so zdrsneným povrchom pre maximálne uchopenie. Skvelé prispôbenie a flexibilita. Pletená manžeta.

Obj.č. **93-195** oranžovo-čierno-žltá 7-10 **12,50 €**

## SHOWA

**Novinka**

**2 | 12,50 €**  
Zimné rukavice 406



### 3 Rukavice Wondergrip Rock & Stone

EN 388, kat. 2, úroveň 3X42B a EN 511, úroveň X1X a EN 407, úroveň X2XXXX. Dvojitá latexová povrchová úprava na dlani a špičkách prstov. Zdrsnený povrch pre vynikajúcu bezpečnosť uchopenia. Nepotiahnutá chrbtová časť ruky na zlepšenie pohyblivosti a priedušnosti. Ochrana pred chladom a kontaktným teplom.

Obj.č. **93-168-01** sivo-čierna 7-11 **4,90 €**



**3 | 4,90 €**  
Rock & Stone



### 4 Rukavice Bison Re-Flex

EN 420, kat. 1. Rukavice s reflexným lemovaním. Vyrobené z mäkkej usne z koziny napa, chrbtová časť ruky z pružného spandexu. Neoprénová ochrana kĺbov prstov. Dlaň je čiastočne zdvojená a polstrovaná gumovou tkaninou vysoko odolnou voči oderu. Sťahovacia guma so suchým zipsom. Materiál: kozia koža.

Obj.č. **93-095** modrá 10, 11 **18,90 €**

### 5 Univerzálne rukavice Tegera 722

EN 420 a 388 kat. 2, úroveň 3122. Flexibilné a voči opotrebovaniu odolné univerzálne rukavice z pleteného polyesteru s nitrilovou povrchovou úpravou. Vhodné aj pre práce vo vlhku a s olejom. Bez chrómu a silikónu. Možno prať v práčke pri teplote 40°C.

Obj.č. **93-055-01** žltobiela 6-11 **1,95 €**

## BISON®

**4 | 18,90 €**  
Re-Flex



### 6 Zimné montážne rukavice Tegera 117

EN 420 a 388 a 511 kat. 2, úroveň 2001. Zimné rukavice z tenkej, mäkkej lícovej usne z koziny. Nylon na chrbtovej časti ruky. So zosilnenými končekmi prstov a kompletne zosilnenými ukazovákmi a palcami. Suchý zips. Hrejivo podšité s polyesterovou podšívku. Materiál: koža.

Obj.č. **93-258** sivá 9-11 **11,50 €**

## ejendals

PROTECTING HANDS AND FEET

**5 | 1,95 €**  
Univerzálne rukavice Tegera 722

**Cenové zvýhodnenie**

S nitrilovým potiahnutím



**6 | 11,50 €**  
Zimné montážne rukavice Tegera 117



Uvedené ceny sú s DPH



1 | 39,90 €  
Rukavice  
Lesley Plus



2 | 28,90 €  
Rukavice  
Rita



3 | 18,90 €  
Rukavice  
Antivibration

## 1 Profesionálne pracovné rukavice Lesley Plus

Pre pilčíkov a lesných robotníkov. Bezprostrednú ochranu ruky tvorí kevlarova podšívka so skleneným vláknom, ktorá je extra odolná proti porezu. Rukavice sú testované a certifikované podľa normy EN388: 2004, trieda 5. Prednosti tejto rukavice sú v tom, že sú odolné voči mechanickým rizikám a ich flexibilita. Obj.č. 809-071 čierno-kriklavo žltá S-XXL 39,90 €

## 2 Antivibračné rukavice Rita

Rukavice s výrazne tlmiacimi účinkami pri práci s motorovou pilou. Vďaka svojej pružnosti dokonale sadnú a sú komfortné pri používaní. Špeciálna protiúderová výstuha, syntetická koža, antivibračná penová výplň, odurodolné PVC, kevlar, elastická manžeta, neoprén. Obj.č. 893-001 S-3XL 28,90 €

## 3 Rukavice Profiforest Antivibration

EN 420, EN 388, kat. 2, úroveň 2132X. Kombinácia z kože a spandexu pre pružnosť a robustnosť. Antivibračná vložka na dlani zabraňuje únave ruky. Vystužená chrbtová časť prstov. Elastická stahovacia guma na zápästí. Obj.č. 93-469-01 čierno-žltá 8-12 18,90 €

## Repelenty proti hmyzu a prvá pomoc

### 4 Odstraňovač kliešťov Tick 1 z ušľachtilej ocele

Z ušľachtilej ocele – vďaka tomu sa ľahko dezinfikuje, je stabilný a nehrdzavie. Dĺžka pribl. 100mm. Obj.č. 77-694/M 14,90 €

### 5 Odstraňovač kliešťov Tick 2

Odstánenie kliešťa sa vykonáva rýchlym, ľahkým pohybom a bez predchádzajúceho dotyku. Kliešť teda prakticky nemá príležitosť vypustiť do rany infekčné výlučky. Z plastu. Dĺžka pribl. 80mm. Obj.č. 77-694 1 ks 4,60 €

Obj.č. 77-694/3 3 ks v balení 11,50 €

### 6 Sprej TotalStop

Účinkuje proti kliešťom, kuklorodkám jelením, čiernym muškám, ovadom a komárom. Obsahuje icaridin a je bez vône. Optimálna ochrana do 8 hodín. Signálne slovo: Pozor. Upozornenia na nebezpečenstvo: H226 Horľavá kvapalina a para. Obj.č. 97-242 50ml 8,95 €

17,90 €/100ml

### 7 Repelent

#### Care Plus Anti-Insect Deet Spray 40 %

Účinný prostriedok proti hmyzu s dobou trvania ochranného účinku do 8 hodín. Pre európske a tropické destinácie, ako aj rizikové krajiny s maláriou, horúčkou dengue a žltou horúčkou. Vďaka 40%-nému podielu účinnej látky DEET ešte účinnejšie proti komárom, kónským ovadom a kliešťom. Signálne slovo: Nebezpečenstvo. Upozornenia na nebezpečenstvo: H225 Mierne horľavá kvapalina a para. H319 Spôsobuje vážne podráždenie očí. H412 Škodlivé pre vodné organizmy s dlhodobými účinkami. Obj.č. 97-207 100ml 14,90 €

14,90 €/100ml

### Repelent Care Plus Anti-Insect Deet Spray 50 %

Účinný prostriedok proti hmyzu s dobou trvania ochranného účinku do 10 hodín. Vďaka 50%-nému podielu účinnej látky DEET ešte účinnejšie proti komárom, kónským ovadom a kliešťom. Signálne slovo: Nebezpečenstvo. Upozornenia na nebezpečenstvo: H225 Mierne horľavá kvapalina a para. H319 Spôsobuje vážne podráždenie očí. H412 Škodlivé pre vodné organizmy s dlhodobými účinkami. Obj.č. 97-232 60ml 11,90 €

19,83 €/100ml

### 8 Lekárnička Aktiv

Šikvná nylonová taška so zipsom na voľný čas. Najdôležitejšie pomôcky pre prvú pomoc. Rozmery 160x110x40mm. 24-dielna súprava. Náplň pozostávajúca z: 1 trojčipa šatka, 2 jednorazové rukavice, 4 kompresné obvazy, 2 obvazy na prsty, 6 náplastí, 1 nožnice na obvazy, 2 fixačné obvazy, 4 náplasti na rany, 2 obvazy na konček prsta. Obj.č. 97-185 6,00 €



4 | 14,90 €  
Odstraňovač kliešťov  
Tick 1 z ušľachtilej ocele



5 | 4,60 €  
Odstraňovač  
kliešťov Tick 2



6 | 8,95 €  
Sprej TotalStop



7 | 14,90 €  
Repelent Care  
Plus Anti-Insect  
Deet Spray



8 | 6,00 €  
Lekárnička Aktiv



9 | 11,90 €  
Lekárnička pre  
ošetrovateľov  
stromov so zave-  
sením na opasok



K dispozícii s 40% a 50% obsahom aktívnych zložiek

10 | 7,75 €  
Lekárnička  
pre lesníkov



### 9 Lekárnička pre ošetrovateľov stromov so zavesením na opasok

Obsah: 8 x náplast na rany, 2 x fixačný obvaz, 2 x kompresný obvaz, 1 x trojčipa šatka, 10 x obvaz na prsty, 1 pár jednorazových rukavíc, 1 x nožnice na obvazy. Obj.č. 71-839 11,90 €

### 10 Lekárnička pre lesníkov

Robustná, ľahká taška na zips s nylonovou tkaninou s úpravou a oranžovou nylonovou tkaninou. Obsah: 2 x balíček s obvazmi (veľky), 10 x elastický obvaz na prsty, 2 x 18 cm, 2 páry jednorazových vi-nylových rukavíc, rozmery 170x110mm. Obj.č. 97-148 7,75 €

### 11 Lesnícke balenia obvazov DIN 13151

V pogumovanom, nepremokavom textilnom obale. Obj.č. 97-032 3,50 €

### 12 Lesnícke balenia obvazov, vodotesné

V pogumovanom, nepremokavom textilnom obale so samolepiacou fóliou na nosenie na ochrannej prilbe. Obj.č. 97-033 5,00 €



11

12



**1 MS 170**

**5 MS 251**

**2 MS 180**

**6 MS 271**

**3 MS 211**

**7 MS 291**

**4 MS 231**

Všetky obrázky produktov na týchto stránkach sú ilustračné a môžu sa mierne líšiť od originálu. Všetky produkty sú testované KWF.

### 1 Motorová píla Stihl MS 170

Základný model na pílenie palivového dreva. Rezacie zariadenie 3,8" LP HM, 1,1 mm. Zdvihový objem 30,1 cm<sup>3</sup>. Výkon 1,2/1,6 (kW/PS). Hladina akustického tlaku 100 dB(A), hladina akustického výkonu 111 dB(A), hodnota vibrácií vľavo/vpravo (m/s<sup>2</sup>) 6,9/6,4. Hmotnosť bez natankovania, bez rezacieho zariadenia 4,1 kg. Hmotnosť bez natankovania, s rezacím zariadením 4,6 kg. Lišta 30 cm. Obj.č. **818-170-30**

### 2 Motorová píla Stihl MS 180

Základný model na pílenie palivového dreva s väčším výkonom v porovnaní s MS 170. S bočným napínaním reťaze. Rezacie zariadenie 3,8" LP HM, 1,1 mm. Zdvihový objem 31,8 cm<sup>3</sup>. Výkon 1,4/1,9 (kW/PS). Hladina akustického tlaku 100 dB(A), hladina akustického výkonu 112 dB(A), hodnota vibrácií vľavo/vpravo (m/s<sup>2</sup>) 6,6/7,8. Hmotnosť bez natankovania, bez rezacieho zariadenia 4,1 kg. Hmotnosť bez natankovania, s rezacím zariadením 4,6 kg. Lišta 30 cm.

MS 180. PMM3. Dĺžka lišty 30 cm.

Obj.č. **818-180-30**

### 3 Motorová píla Stihl MS 211

Píla na palivové drevo s bočným napínaním reťaze, beznástrojovými uzávermi nádrží a dlhodobým filtračným systémom vzduchu. Rezacie zariadenie 3,8" LP HM, 1,3 mm. Zdvihový objem 35,2 cm<sup>3</sup>. Výkon 1,7/2,3 (kW/PS). Hladina akustického tlaku 100 dB(A), hladina akustického výkonu 113 dB(A), hodnota vibrácií vľavo/vpravo (m/s<sup>2</sup>) 3,5/3,5. Hmotnosť bez natankovania, bez rezacieho zariadenia 4,3 kg. Hmotnosť bez natankovania, s rezacím zariadením 4,9 kg.

MS 211. PM3. Dĺžka lišty 35 cm.

Obj.č. **818-211/35**

### 4 Motorová píla Stihl MS 231

Píla na palivové drevo s väčším výkonom v porovnaní s MS 211. S bočným napínaním reťaze, beznástrojovými uzávermi nádrží a dlhodobým filtračným systémom vzduchu. Rezacie zariadenie 3,8" LP HM, 1,3 mm. Zdvihový objem 42,6 cm<sup>3</sup>. Výkon 2,0/2,7 (kW/PS). Hladina akustického tlaku 103 dB(A), hladina akustického výkonu 114 dB(A), hodnota vibrácií vľavo/vpravo (m/s<sup>2</sup>) 3,9/3,9. Hmotnosť bez natankovania, bez rezacieho zariadenia 4,8 kg. Hmotnosť bez natankovania, s rezacím zariadením 5,4 kg.

MS 231. PM3. Dĺžka lišty 35 cm.

Obj.č. **818-231/35**

### 5 Motorová píla Stihl MS 251

Ideálne na ťažbu palivového dreva v lese. S bočným napínaním reťaze, beznástrojovými uzávermi nádrží a dlhodobým filtračným systémom vzduchu. Rezacie zariadenie .325" HM, 1,3 mm. Zdvihový objem 45,6 cm<sup>3</sup>. Výkon 2,2/3,0 (kW/PS). Hladina akustického tlaku 103 dB(A), hladina akustického výkonu 114 dB(A), hodnota vibrácií vľavo/vpravo (m/s<sup>2</sup>) 3,9/3,9. Hmotnosť bez natankovania, bez rezacieho zariadenia 4,8 kg. Hmotnosť bez natankovania, s rezacím zariadením 5,6 kg. Lišta 35 cm.

MS 251. RM3. Dĺžka lišty 35 cm.

Obj.č. **818-251-35**

### 6 Motorová píla Stihl MS 271

Na ťažbu palivového dreva alebo lesné práce v malých až stredných porastoch. S bočným napínaním reťaze, beznástrojovými uzávermi nádrží a dlhodobým filtračným systémom vzduchu. Rezacie zariadenie .325" HM, 1,3 mm s ľahkou montážnou lištou. Zdvihový objem 50,2 cm<sup>3</sup>. Výkon 2,6/3,5 (kW/PS). Hladina akustického tlaku 103 dB(A), hladina akustického výkonu 115 dB(A), hodnota vibrácií vľavo/vpravo (m/s<sup>2</sup>) 4,5/4,5. Hmotnosť bez natankovania, bez rezacieho zariadenia 5,6 kg. Hmotnosť bez natankovania, s rezacím zariadením 6,4 kg. Lišta 37 cm.

MS 271. RM3. 37 cm vodiaca lišta Light 04.

Obj.č. **818-271-37**

### 7 Motorová píla Stihl MS 291

Na ťažbu palivového dreva v malých až stredných porastoch. S bočným napínaním reťaze, beznástrojovými uzávermi nádrží a dlhodobým filtračným systémom vzduchu. Rezacie zariadenie 3/8" HM, 1,6 mm. Zdvihový objem 55,5 cm<sup>3</sup>. Výkon 2,8/3,8 (kW/PS). Hladina akustického tlaku 103 dB(A), hladina akustického výkonu 116 dB(A), hodnota vibrácií vľavo/vpravo (m/s<sup>2</sup>) 4,5/4,5. Hmotnosť bez natankovania, bez rezacieho zariadenia 5,6 kg. Hmotnosť bez natankovania, s rezacím zariadením 6,6 kg. Lišta 37 cm.

MS 291. RM3. Dĺžka lišty 37 cm.

Obj.č. **818-291-37**

**Všetky aktuálne sezónne akcie a ceny nájdete na [www.stihl.sk](http://www.stihl.sk).**

**Bezpečnostné upozornenie:** Na zabránenie nebezpečenstvám pri práci s motorovou pilou je potrebné odborné poučenie. Dodržiavajte pokyny a požiadavky týkajúce sa obsluhy a pri práci používajte ochranné pracovné odevy a pomôcky. Odporúčame osobné vyzdvihnutie tovaru v našej odbornej predajni v Kováčovej, kde Vám ochotne a odborne poradíme.



**1 MS 661 C-M**  
K dispozícii aj v klasickej verzii MS!



**2 MS 462 C-M**  
K dispozícii aj v klasickej verzii MS!



**3 MS 500i**

Všetky obrázky produktov na týchto stránkach sú ilustračné a môžu sa mierne líšiť od originálu. Všetky produkty sú testované KWF.



**4 MS 241 C-M**  
K dispozícii aj v klasickej verzii MS!



**5 MS 261 C-M**  
K dispozícii aj v klasickej verzii MS!



**6 MS 362 C-M**  
K dispozícii aj v klasickej verzii MS!

## 1 Motorová píla Stihl MS 661 C-M

Konkurenčná píla série Stihl Timbersports. Píla na hrubé drevo pre najnáročnejšie použitia v lešníctve. M-Tronic garantuje neustály optimálny výkon motora a jednoduché spustenie vďaka jednej spúšťacej polohe a funkcii zastavovacieho tlačidla. Vysoko výkonné olejové čerpadlo s reguláciou množstva pre vysoký čerpací výkon, filter HD2 s veľmi dobrým filtračným účinkom, šetrnejší motor 2-MIX. Technické údaje: Hmotnosť systému bez natanokovania, s vodičou lištou a pilovou reťazou 8,67/8,98/9,12 kg. Dĺžka lišty 50–71 cm. CO2 711 g/kWh. Hmotnosť bez natanokovania, bez vodiacej lišty a pilovej reťaze 7,4 kg. Zdvihový objem 91,1 cm<sup>3</sup>. Hladina akustického tlaku 105 dB(A). Rozstup pílovej reťaze 3/8". Pomer hmotnosti na jednotku výkonu 1,4 kg/kW. Hladina akustického výkonu 118 dB(A). Výkon 5,4/7,3 kW/k. Hodnota vibrácií vľavo/vpravo 6,9/5,6 m/s<sup>2</sup>. Typ pílovej reťaze Stihl Oilomatic Rapid Super (RS).

MS 661 C-M. RS. Dĺžka lišty 50 cm.  
Obj.č. **818-661CM50**

## 2 Motorová píla Stihl MS 462 C-M

Ideálna na lesné práce v stredne silných a silných porastoch. S M-Tronic, nastaviteľným olejovým čerpadlom, dekompresným ventilom, bočným napínaním reťaze, beznástrojovými uzávermi nádrží, nestratiteľnými maticami, dlhodobým filtračným systémom vzduchu HD2 a ElastoStart-om. Rezacie zariadenie 3/8" RS VM, 1,6 mm s ľahkou montážnou lištou. Zdvihový objem 72,2 cm<sup>3</sup>. Výkon 4,4/6,0 (kW/PS). Hladina akustického tlaku 108 dB(A), hladina akustického výkonu 119 dB(A), hodnota vibrácií vľavo/vpravo (m/s<sup>2</sup>) 4,8/3,6. Hmotnosť bez natanokovania, bez rezacieho zariadenia 6,0 kg. Hmotnosť bez natanokovania, s rezacím zariadením 7,3 kg. Lišta 50 cm.  
Obj.č. **818-462CM50**

## 3 Motorová píla Stihl MS 500i

Prvá motorová píla s elektronickým vstrekaním paliva. Na lesné práce v silných porastoch. S nastaviteľným olejovým čerpadlom, manuálnym palivovým čerpadlom, dekompresným ventilom, bočným napínaním reťaze, beznástrojovými uzávermi nádrží, nestratiteľnými maticami, dlhodobým filtračným systémom vzduchu HD2 a ElastoStart-om. Rezacie zariadenie 3/8" RS VM, 1,6 mm s ľahkou montážnou lištou. Zdvihový objem 79,2 cm<sup>3</sup>. Výkon 5,0/6,8 (kW/PS). Hladina akustického tlaku 106 dB(A), hladina akustického výkonu 119 dB(A), hodnota vibrácií vľavo/vpravo (m/s<sup>2</sup>) 4,2/4,0. Hmotnosť bez natanokovania, bez rezacieho zariadenia 6,2 kg. Hmotnosť bez natanokovania, s rezacím zariadením 7,47 kg. Lišta 50 cm.  
MS 500i. RS. Dĺžka lišty 50 cm.  
Obj.č. **818-500I50**

## 4 Motorová píla Stihl MS 241 C-M

Ideálne na ťažbu tenkého dreva. S M-Tronic, nastaviteľným olejovým čerpadlom, dekompresným ventilom, bočným napínaním reťaze, beznástrojovými uzávermi nádrží, nestratiteľnou maticou, dlhodobým filtračným systémom vzduchu HD2 a ElastoStart-om. Rezacie zariadenie 3/8" PS VM, 1,3 mm. Zdvihový objem 42,6 cm<sup>3</sup>. Výkon 2,3/3,1 (kW/PS). Hladina akustického tlaku 103 dB(A), hladina akustického výkonu 115 dB(A), hodnota vibrácií vľavo/vpravo (m/s<sup>2</sup>) 2,9/2,9. Hmotnosť bez natanokovania, bez rezacieho zariadenia 4,5 kg. Hmotnosť bez natanokovania, s rezacím zariadením 5,2 kg. Lišta 35 cm.

MS 241 C-M. PS3. Dĺžka lišty 35 cm.  
Obj.č. **818-241CM35**

## 5 Motorová píla Stihl MS 261 C-M

Dokonala na lesné práce v tenkých a stredne silných porastoch. S M-Tronic, nastaviteľným olejovým čerpadlom, dekompresným ventilom, bočným napínaním reťaze, beznástrojovými uzávermi nádrží, nestratiteľnými maticami, dlhodobým filtračným systémom vzduchu HD2 a ElastoStart-om. Rezacie zariadenie .325" RS Pro VM, 1,3 mm s ľahkou montážnou lištou. Zdvihový objem 50,2 cm<sup>3</sup>. Výkon 3,0/4,1 (kW/PS). Hladina akustického tlaku 104 dB(A), hladina akustického výkonu 116 dB(A), hodnota vibrácií vľavo/vpravo (m/s<sup>2</sup>) 3,5/3,5. Hmotnosť bez natanokovania, bez rezacieho zariadenia 4,9 kg. Hmotnosť bez natanokovania, s rezacím zariadením 5,7 kg. Lišta 35 cm.

MS 261 C-M. RS Pro. 35 cm vodiaca lišta Light 04.  
Obj.č. **818-261CM-35**

## 6 Motorová píla Stihl MS 362 C-M

Na lesné práce v stredne silných porastoch. S M-Tronic, nastaviteľným olejovým čerpadlom, dekompresným ventilom, bočným napínaním reťaze, beznástrojovými uzávermi nádrží, nestratiteľnými maticami, dlhodobým filtračným systémom vzduchu HD2 a ElastoStart-om. Rezacie zariadenie 3/8" RS VM, 1,6 mm. Zdvihový objem 59,0 cm<sup>3</sup>. Výkon 3,5/4,8 (kW/PS). Hladina akustického tlaku 106 dB(A), hladina akustického výkonu 117 dB(A), hodnota vibrácií vľavo/vpravo (m/s<sup>2</sup>) 3,5/3,5. Hmotnosť bez natanokovania, bez rezacieho zariadenia 5,6 kg. Hmotnosť bez natanokovania, s rezacím zariadením 6,7 kg. Lišta 40 cm.

Obj.č. **818-362CM-40**

Všetky aktuálne sezónne akcie a ceny nájdete na [www.stihl.sk](http://www.stihl.sk).

**Bezpečnostné upozornenie:** Na zabránenie nebezpečenstvom pri práci s motorovou pilou je potrebné odborné poučenie. Dodržiavajte pokyny a požiadavky týkajúce sa obsluhy a pri práci používajte ochranné pracovné odevy a pomôcky. Odporúčame osobné vyzdvihnutie tovaru v našej odbornej predajni v Kováčovej, kde Vám ochotne a odborne poradíme.



**pri objednaní 10 kusov  
rôznych lišt je možná  
15% zľava**

Ostatné modely a zodpovedajúce príslušenstvo nájdete v našom Internetovom obchode.



Značka píľ STIHL	Dĺžka lišty (cm / zol)	Delenie	Šírka drážky	ROLLOMATIC E-Light / E Mini Light		ROLLOMATIC E / E Mini		ROLLOMATIC ES		ROLLOMATIC ES Light / Light 04	
				Obj.č	za kus	Obj.č	za kus	Obj.č	za kus	Obj.č	za kus
GTA 26	10 / 4	1/4"	1,1	3007-0101	<b>13,90 €</b>						
MSA 120, MSA 140, MSA 160, MSA 160T, MSA 200, MS 150, MS 150T, MS 151, MS 151T, MS 193T, MS 194T, HT 56, HT 101, HT 103, HT 133, HTA 85	25 / 10 30 / 12 35 / 14	1/4"	1,1			3005-3403	<b>38,00 €</b>				
						3005-3405	<b>42,00 €</b>				
						3005-3409	<b>47,50 €</b>				
MSA 161T	25 / 10 30 / 12	1/4"	1,1			3005-3403	<b>38,00 €</b>				
						3005-3405	<b>42,00 €</b>				
MS 170, MS 171, MS 180, MS 181, MS 193, MS 194, MSE 141, MSE 170, HT 56, HT 70, HT 101, HT 131	30 / 12 35 / 14 40 / 16	3/8" LP	1,1	3005-7605	<b>50,50 €</b>	3005-3905	<b>42,00 €</b>				
						3005-3909	<b>47,50 €</b>				
						3005-3913	<b>52,00 €</b>				
MSA 220, MS 180, MS 201, MS 201T, MS 211, MS 231, MS 241, MSE 190, MSE 200, MSE 210, MSE 230, HT 101, HT 103	30 / 12 35 / 14 40 / 16	3/8" LP	1,3	3005-7405	<b>61,00 €</b>	3005-4805	<b>50,00 €</b>				
				3005-7409	<b>66,00 €</b>	3005-4809	<b>55,50 €</b>				
						3005-4813	<b>61,00 €</b>				
MS 251	35 / 14 40 / 16	.325"	1,3			3005-7009	<b>59,00 €</b>				
						3005-7013	<b>63,50 €</b>				
MS 251	35 / 14 40 / 16	.325"	1,6			3005-4709	<b>59,00 €</b>				
						3005-4713	<b>63,50 €</b>				
MS 261, MS 271	35 / 14 40 / 16	.325"	1,3							3003-3309	<b>61,50 €</b>
										3003-3313	<b>66,00 €</b>
024, 026, 028, MS 240, MS 260, MS 261, MS 270, MS 271, MS 280	32 / 13 37 / 15 40 / 16 45 / 18	.325"	1,6			3003-5306	<b>51,50 €</b>				
						3003-6811	<b>60,00 €</b>				
						3003-6813	<b>63,50 €</b>				
						3003-6817	<b>72,00 €</b>				
029, 034, 036, 038, 044, 045, 046, 064, 066, MS 290, MS 291, MS 310, MS 311, MS 341, MS 360, MS 361, MS 362, MS 390, MS 391, MS 440, MS 441, MS 460, MS 461, MS 462, MS 500i, MS 650, MS 660, MS 661	37 / 15 40 / 16 45 / 18 50 / 20 63 / 25 71 / 28	3/8"	1,6			3003-6111	<b>60,00 €</b>				
						3003-5213	<b>64,50 €</b>				
						3003-5217	<b>72,00 €</b>				
						3003-5221	<b>81,00 €</b>	3003-9421	<b>86,00 €</b>	3003-2021	<b>101,00 €</b>
								3003-9431	<b>112,00 €</b>	3003-2031	<b>135,00 €</b>
										3003-2038	<b>140,00 €</b>
051, 076, 084, 088, MS 880	63 / 25 75 / 30 90 / 36	.404"	1,6					3002-9731	<b>111,00 €</b>		
								3002-9741	<b>122,00 €</b>		

pri objednaní 20 kusov  
reťazí je možná  
15% zľava

Značka píľ STIHL	Priemer piľníka (mm)	MICRO Halbmeißelkette		MICRO 3 Halbmeißelkette mit Sicherheits- treibglied		SUPER Vollmeißelkette		SUPER 3 Vollmeißelkette mit Sicherheits- treibglied		DURO Hartmetallkette	
		Obj.č	za kus	Obj.č	za kus	Obj.č	za kus	Obj.č	za kus	Obj.č	za kus
GTA 26	3,2			3670-28	10,90 €						
MSA 120, MSA 140, MSA 160, MSA 160T, MSA 200, MS 150, MS 150T, MS 151, MS 151T, MS 193T, MS 194T, HT 56, HT 101, HT 103, HT 133, HTA 85	3,2 3,2 3,2 3,2			3670-56	18,35 €						
				3670-64	20,90 €						
				3670-72	23,65 €						
MSA 161T	3,2			3670-57	18,70 €						
	3,2			3670-65	21,25 €						
MS 170, MS 171, MS 180, MS 181, MS 193, MS 194, MSE 141, MSE 170, HT 56, HT 70, HT 101, HT 131	4,0 4,0 4,0 4,0			3610-44	13,40 €						
				3610-50	15,20 €						
				3610-55	16,70 €						
MSA 220, MS 180, MS 201, MS 201T, MS 211, MS 231, MS 241, MSE 190, MSE 200, MSE 210, MSE 230, HT 101, HT 103	4,0 4,0 4,0			3636-44	15,70 €	3617-44	15,70 €	3616-44	15,70 €	3612-44	38,90 €
				3636-50	17,80 €	3617-50	17,80 €	3616-50	17,80 €	3612-50	44,10 €
				3636-55	19,50 €	3617-55	19,50 €	3616-55	19,50 €	3612-55	48,50 €
MS 251	4,8			3695-56	21,00 €	3690-56	21,00 €			3696-56	45,50 €
	4,8			3695-62	23,30 €	3690-62	23,30 €			3696-62	50,50 €
MS 251	4,8			3689-56	20,90 €	3639-56	20,90 €			3667-56	45,60 €
	4,8			3689-62	23,45 €	3639-62	23,45 €			3667-62	50,70 €
MS 261, MS 271	4,8			3695-60	22,50 €	3690-60	22,50 €			3696-60	48,90 €
	4,8			3695-67	25,15 €	3690-67	25,15 €			3696-67	54,50 €
024, 026, 028, MS 240, MS 260, MS 261, MS 270, MS 271, MS 280	4,8 4,8 4,8 4,8	3686-56	20,90 €	3689-56	20,90 €	3639-56	20,90 €			3667-56	45,60 €
		3686-62	23,45 €	3689-62	23,45 €	3639-62	23,45 €			3667-62	50,70 €
		3686-67	25,25 €	3689-67	25,25 €	3639-67	25,25 €			3667-67	54,60 €
029, 034, 036, 038, 044, 045, 046, 064, 066, MS 290, MS 291, MS 310, MS 311, MS 341, MS 360, MS 361, MS 362, MS 390, MS 391, MS 440, MS 441, MS 460, MS 461, MS 462, MS 500i, MS 650, MS 660, MS 661	5,2 5,2 5,2 5,2 5,2 5,2			3652-56	21,80 €	3621-56	23,20 €	3626-56	21,80 €	3683-56	69,40 €
				3652-60	23,20 €	3621-60	23,20 €	3626-60	23,20 €	3683-60	74,40 €
				3652-66	25,50 €	3621-66	25,50 €	3626-66	25,50 €	3683-66	81,90 €
				3652-72	27,80 €	3621-72	27,80 €			3683-72	89,00 €
				3652-84	32,50 €	3621-84	32,50 €				
						3621-91	35,00 €				
051, 076, 084, 088, MS 880	5,5 5,5 5,5	3668-80	35,50 €			3946-80	35,50 €				
		3668-91	40,40 €			3946-91	40,40 €				
		3668-104	46,00 €			3946-104	46,00 €				



**1** Profesionálny pilník na retaz Öberg, okrúhly, špeciálne na ostrenie pílovej reťaze



Dĺžka Priemer	150 mm 3,2 mm Obj.č. 14-032	150 mm 3,5 mm Obj.č. 14-035	200 mm 4,0 mm Obj.č. 14-040	200 mm 4,5 mm Obj.č. 14-045	200 mm 4,8 mm Obj.č. 14-048	200 mm 5,2 mm Obj.č. 14-052	200 mm 5,5 mm Obj.č. 14-055
cena / kus	1,75 €	1,75 €	1,75 €	1,75 €	1,75 €	1,75 €	1,75 €
Trojbalenie Odber len v trojbaleniach	—	—	Obj.č. 14-340 4,95 €	Obj.č. 14-345 4,95 €	Obj.č. 14-348 4,95 €	Obj.č. 14-352 4,95 €	Obj.č. 14-355 4,95 €
Odporúčané držiaky pilníkov	Obj.č. 14-914	Obj.č. 14-914	Obj.č. 14-914	Obj.č. 14-940	Obj.č. 14-940	Obj.č. 14-940	Obj.č. 14-940

Prosíme objednávať podľa možnosti v jednotných baleniach – Balenie po 6 kusov!

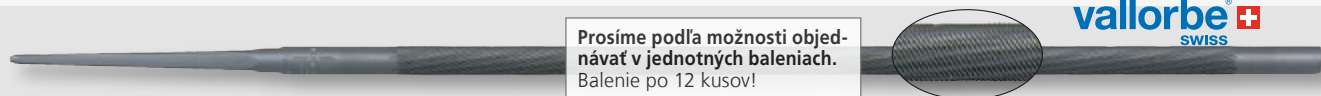

Prosíme podľa možnosti objednávať v jednotných baleniach. Balenie po 12 kusov!

**2** Pilník na retaz Vallorbe, okrúhly, špeciálne na ostrenie pílovej reťaze

Dĺžka Priemer	150 mm 3,2 mm Obj.č. 14-232	200 mm 3,6 mm Obj.č. 14-236	200 mm 4,0 mm Obj.č. 14-240	200 mm 4,5 mm Obj.č. 14-245	200 mm 4,8 mm Obj.č. 14-248	200 mm 5,2 mm Obj.č. 14-252	200 mm 5,5 mm Obj.č. 14-255
cena / kus	1,90 €	1,90 €	1,90 €	1,90 €	1,90 €	1,90 €	1,90 €
Trojbalenie Odber len v trojbaleniach	—	Obj.č. 14-536 5,40 €	Obj.č. 14-540 5,40 €	Obj.č. 14-545 5,40 €	Obj.č. 14-548 5,40 €	Obj.č. 14-552 5,40 €	Obj.č. 14-555 5,40 €
Odporúčané držiaky pilníkov	Obj.č. 14-914	Obj.č. 14-914	Obj.č. 14-914	Obj.č. 14-940	Obj.č. 14-940	Obj.č. 14-940	Obj.č. 14-940



**3** Rukoväť pilníka. S uhlom 30° a 35°.  
Dĺžka 330mm. Kompletne s pilníkom, 5,5mm.  
Obj.č. 14-913 Hmotnosť 65g 3,95 €

Dĺžka 330mm. Bez pilníka.  
Obj.č. 14-914 Hmotnosť 30g 2,50 €

**4** Rukoväť pilníka pre okrúhle a ploché pilníky na reťazovú pílu  
Ergonomicky tvarovaná dvojzložková rukoväť. Prijemná, protišmyková rukoväť.  
Obj.č. 14-915 Hmotnosť 50g 3,50 €

**5** Rukoväť pre okrúhle pilníky pre reťazové píly  
Plastová rukoväť, vhodná pre všetky okrúhle pilníky pre reťazové píly s dĺžkou 8"/200mm. Nastaviteľné uhly: 20°, 25° a 30°.  
Obj.č. 14-916 Hmotnosť 50g 1,90 €

**6** Rukoväť pilníka. Hrab. Dodanie bez pilníka.

Obj.č.	Dĺžka rukoväti (mm)	Hmotnosť (g)	cena
14-940	100	25	0,95 €
14-941	120	40	1,10 €
14-942	160	60	1,40 €

**8** Pilník na reťaz – jemný



**9** Plochý pilník na reťaz

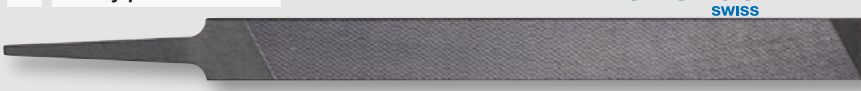

**10** Brúsna sada

**7** Kombinovaná mierka pilníka s trňom Stihl  
Univerzálny prístroj na kontrolu uhla ostrenia, vzdialenosti obmedzovačov hĺbky, výšky obmedzovačov hĺbky a hĺbky drážky (hĺbkomer 0,65, 0,75 a uhol pilníkovania 35°). Okrem toho na čistenie drážky lišty a vstupného otvoru.  
Obj.č. 14-921 Hmotnosť 30g 4,25 €

**8** Pilník na obmedzovač hĺbky Bahco  
Sek 3. Na zníženie vynášacieho zubu, s okrúhlymi, neopracovanými hranami. Dĺžka 150mm. Vhodná rukoväť pilníka č. 14-940.  
Obj.č. 14-710 Hmotnosť 45g 2,95 €

**9** Pilník na obmedzovač hĺbky Vallorbe, plochý  
Plochý, hrany bez seku, dlhý 150mm. Vhodná rukoväť pilníka, pozri č. 14-602.  
Obj.č. 14-230 Hmotnosť 45g 3,50 €

**10** Ostriaca súprava Vallorbe Pro v robustnej rolovej taške  
Obsah: 3 okrúhle pilníky, pilník na obmedzovače hĺbky, čistiaca pomôcka drážok, mierka pre obmedzovač hĺbky, držiak pilníka s mierkou, rukoväť pilníka. Hmotnosť 470g.  
Obj.č. 14-610-40 S okrúhlymi pilníkmi Ø4,0mm 21,50 €  
Obj.č. 14-610-45 S okrúhlymi pilníkmi Ø4,5mm 21,50 €  
Obj.č. 14-610-48 S okrúhlymi pilníkmi Ø4,8mm 21,50 €  
Obj.č. 14-610-52 S okrúhlymi pilníkmi Ø5,2mm 21,50 €  
Obj.č. 14-610-55 S okrúhlymi pilníkmi Ø5,5mm 21,50 €



**1**  
Roznitovačka  
pilových reťazí



**3**  
Nitovačka na pilové  
reťazky

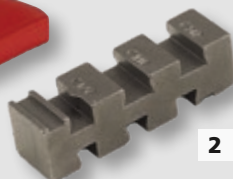

**2** Náhradný bodec

## 1 Roznitovací přístroj reťazí

S možnosťou prískrutkovania pre dielňu. Stabilná konštrukcia, jednoduchá manipulácia. Umožňuje jednoduché roznitovanie a vynítovanie poškodených dielov. Kompletne s trňom a nákovou.

Obj.č. 13-070 Hmotnosť 3500 g **69,90 €**

**Náhradný trň pre reťaze .325", 3/8", 3/8"LP-1,3mm a .404"**

Obj.č. 13-071 **4,95 €**

**Náhradný trň pre reťaze 1/4" a 3/8"LP - 1,1mm**

Obj.č. 13-073 **4,95 €**

## 2 Náhradná nákova

Obj.č. 13-072 **19,90 €**

## 3 Nitovací přístroj reťazí

Umožňuje čisté a rýchle nitovanie. Dodáva sa s nitovacím nadstavcom a rukoväťou nákovy pre 3/8" a .404" reťaze.

Obj.č. 13-060 Hmotnosť 1700 g **59,90 €**

**Nitovacia vložka 3/8" - .404"**

Obj.č. 13-061 **4,95 €**

**Rukoväť pre nitovacie zariadenie 3/8" - .404"**

Obj.č. 13-063/3/8" **11,90 €**

**Nitovacia vložka 1/4" - .325"**

Obj.č. 13-062 **4,95 €**

**Rukoväť pre nitovacie zariadenie 1/4" - .325"**

Obj.č. 13-063 **11,90 €**

## 4 Ostrička reťaze (bez pilníka)

Na ostrenie pilových reťazí a na zníženie obmedzovačov hĺbky. (Použiteľné pre všetky píly až po ťažké vyhotovenia pre rozstup reťaze od 1/4" do .404".) Pripevňuje sa na lištu píly. Prístroj sa jednoducho používa a umožňuje veľmi presné brúsenie. Ručný brúsič pilových reťazok.

Obj.č. 13-040 Hmotnosť 550 g **19,90 €**

## 5 Elektronická ostrička reťazí 12V

Na pripojenie na batériu automobilu alebo tahača. S označením uhla pilníka 25, 30 a 35 stupňov. Bezproblémové a presné ostrenie mnohých typov reťazí na pracovisku. Kompletný prístroj s pilníkom pre 325" rozstup. Obj.č. 13-050 Hmotnosť 400 g **65,90 €**

## 6 Klinový remeň

Obj.č. 13-051 35 zubov **7,95 €**

## 7 Náhradné pilníky

Súprava obsahuje 3 kusy.

Obj.č. 13-052-01 Ø 4 mm. Pre 3/8" H reťaze **9,95 €**

Obj.č. 13-053-01 Ø 4,8 mm. Pre 325" reťaze **9,95 €**

Ø 5,5 mm. Pre .404" & 3/8" reťaze.

Obj.č. 13-054-01 **9,95 €**

**8 Skrinky na súčiastky z polypropylénu**  
So stabilnými závesmi a západkami. 3 variabilné použiteľné oddelovacie steny, transparentné. Ideál na uschovanie nástrojov a malých dielov, ako napr. náhradných dielov pilových reťazí atď. Rozmery 180x140x40 mm.

Obj.č. 17-224 Hmotnosť 150 g **3,95 €**

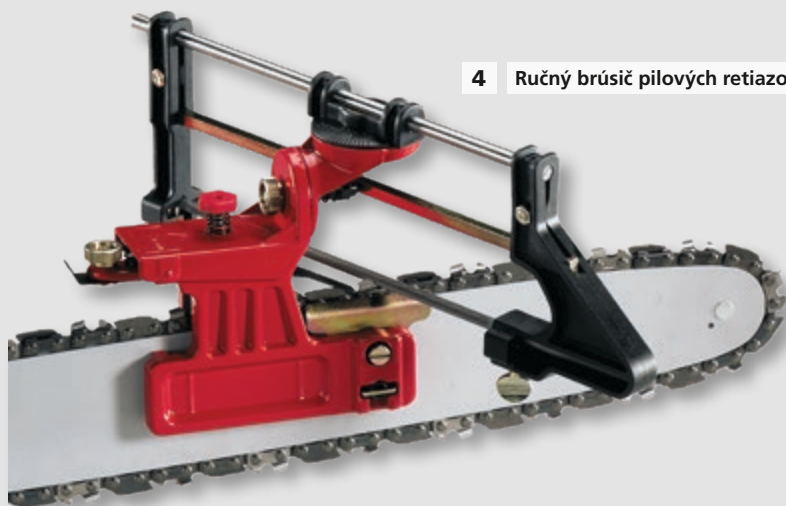

**4** Ručný brúsič pilových reťazok

**Novinka**

**5** Elektronická ostrička reťazí 12V



**8** Sortimentné púzdro bez obsahu



**6** Klinový remeň



**7** Náhradné pilníky





1

Brúsky na reťaze  
Maxx

## 1 Ostrička reťazi Maxx

Pre stálosť rezu a ostrosť pílovej reťaze je v podstatnej miere rozhodujúca chrómová vrstva rezných zubov. Pri ostrení je preto dôležité, aby sa chrómová rezná hrana nabrúsila bez ostrapkov a bez strapkaní. Prístroje Maxx a Jack, s novými patentovanými nápadmi, brúsia ľavé a pravé rezné zuby zvonku smerom dovnútra. Dosiahnete tak vždy optimálny výsledok rezania. Vďaka rozmanitým možnostiam nastavenia je možné brúsiť všetky bežné pílové reťaze.

- Reťaz sa zoviera automaticky pri potlačení brúsnej hlavy nadol – patentované
- Brúsna hlava otočná do oboch strán
- Zverák reťazi otočný a posúvateľný spredu smerom dozadu
- **Osvetlený ostriaci kotúč**
- 230 V – 1,2 A. – 2 950 ot./min
- Maxx sa montuje dvomi skrutkami na pracovnom stole/Vrátane 3 rôznych ostriacich kotúčov pre rozstupy reťaze 1/4", .325", 3/8" a .404", ako aj na zníženie obmedzovača hĺbky

Obj.č. **13-018** **339,00 €**

**Zverák pre 3/4" reťaze píly**  
Obj.č. **13-018/13248** **39,90 €**

**Náhradná žiarovka, 15W, 230V**  
Obj.č. **22-063** **7,50 €**



Ostrenie pravého zubu



Ostrenie ľavého zubu



Úprava obmedzovacieho zubu



## 2 Ostrička reťazi JollyEvo s LED s osvetlením

## 2 Ostrička reťazi JollyEvo

Ostrička JollyEvo umožňuje rýchle a veľmi presné ostrenie pílových reťazi všetkých bežných veľkostí vďaka rozmanitým možnostiam nastavenia. Samostrediace zovretie reťaze drží reťaz pri ostrení v správnej pozícii. Zverák reťazi je otočný a posúvateľný spredu smerom dozadu. Prístroj je možné namontovať na stenu, pracovný stôl alebo zverák. Ostriaci kotúč je osvetlený jasným LED svetlom. Dodáva sa vrát. 3 rôznych ostriacich kotúčov pre rozstupy reťaze 1/4", .325", 3/8" a .404", ako aj na zníženie obmedzovača hĺbky, brúsne-

Novinka

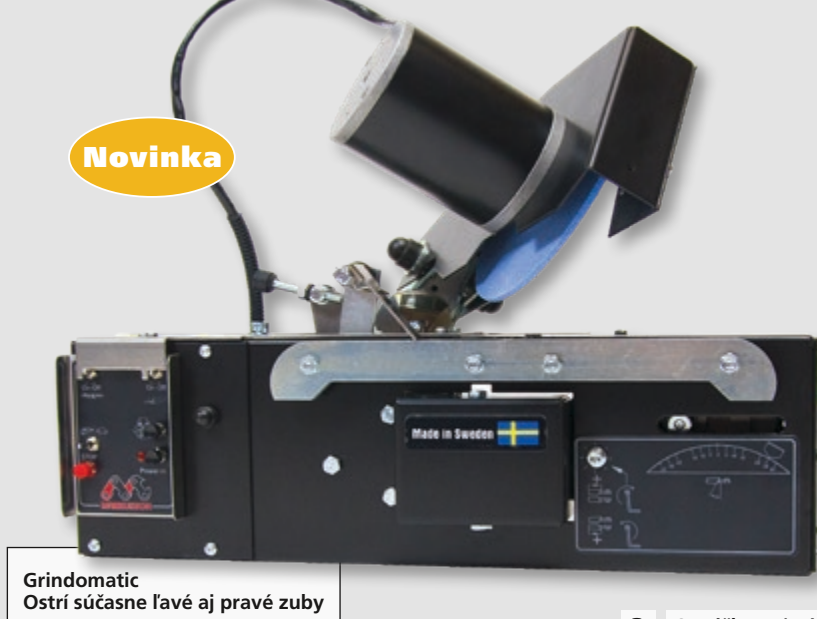

Grindomatic  
Ostri súčasne ľavé aj pravé zuby

ho kameňa a mierky pre ostriace kotúče a pilníky. Hmotnosť 6,3 kg.

Obj.č. **13-027**

**185,00 €**

## 3 Ostrička reťazi Markusson Grindomatic 12V

Spoločnosť Markusson ponúka ostričky pre ambiciózneho pilčíka a profesionálne použitie. Prístroje Markusson brúsia reťaze motorových píl a harvesterov do .404". Grindomatic V12 samočinne nakláňa ostriacu hlavu. Proces ostrenia dokáže ukončiť automaticky prostredníctvom zastavovacej svorky alebo

je ovládaný manuálne prevádzkovateľom. Ostrička Triplematic ostří v jednej pracovnej operácii zuby, päť zuba a obmedzovač hĺbky. Do prístroja sa prostredníctvom displeja zadá dĺžka reťaze, takže sa proces ostrenia ukončí automaticky po ostrení zubov. Prístroj sa vyznačuje malými rozmermi a jednoduchou obsluhou. Jednoduchou mobilne použiteľný vďaka 12V prívodu prúdu. Malé rozmery pre bezproblémovú montáž v servisnom vozidle. Akustický tlak 95 dB (A). Rozmery 400x350x350 mm (DxŠxV). Hmotnosť 15 kg.

Obj.č. **15-622** **1.799,00 €**

## 3 Ostrička reťazi

Pohonné hmoty ako benzín a nafta sa môžu prepravovať len v bezpečných a schválených nádobách. Nami ponúkané kanistre spĺňajú predpísané normy a sú opatrené patričnými skúšobnými piktogramami.

## 1 Kombinovaný kanister Profi 6+3

Z polyetylénu, 6-litrový kanister na benzín a 3-litrový kanister na olej. Dodáva sa s výlevkou. So schválením UN. Hmotnosť 1070g.

Obj.č. **16-143** **21,50 €**

## 2 Kombinovaný kanister Profi 3+1,5

Z polyetylénu, 3-litrový kanister na palivo a 1,5-litrový kanister na olej. Dodáva sa s výlevkou. So schválením UN. Hmotnosť 585g.

Obj.č. **16-148** **12,90 €**

## 3 Nosný popruh pre kombinovaný kanister Profi

Vhodné pre artikel 16-142, 16-143 a 16-148. S 2 kovovými karabínami. Dĺžkovo nastaviteľné do 1,90m. Popruh na nosenie Kombi kanistra Profi.

Obj.č. **16-146** **7,95 €**

## 4 Sedlová torba

Sedlová torba pre kombinovaný kanister, na uchytienie dvoch bezpečnostných plniacich systémov a základných nástrojov. (napr. kombinovaný kľúč). Z nylonovej tkaniny. Hmotnosť 80g. Dodáva sa bez kanistra a kombinovaného kľúča.

Obj.č. **16-144** pre Profi 6+3 **11,90 €**

Obj.č. **16-149** pre Profi 3+1,5 **11,90 €**

## 5 Výlevka pre kombinovaný kanister

Pre kombinovaný kanister č. 16-044, 16-142, 16-143 a 16-148. Na naskrutkovanie so skrutkovým uzáverom. Pre plastový kombinovaný kanister. Hmotnosť 40g.

Obj.č. **16-045** **3,95 €**

## 6 Kombinovaný kanister Eco

Z polyetylénu. Na 5litrov palivovej zmesi a 3 litre reťazového oleja. Vráťane výlevky. So schválením UN podľa GGVS. Farba prírodná transparentná. Hmotnosť 840g

Obj.č. **16-024** **17,90 €**

## 7 Plastový rezervný kanister 5 litrov

So schválením UN, testované v TÜV. 5litrov. Farba: transparentná. Kanister s dlhou, flexibilnou výlevkou. Hmotnosť 420g.

Obj.č. **16-055** **6,75 €**

## 8 Lievik so sitom

Z tvrdého polyetylénu. Farba: biela. Vnútny Ø 160mm, výška 200mm. Hmotnosť 100g.

Obj.č. **16-046** **5,95 €**

## Plniace systémy prevádzkových látok

Vhodné pre všetky motorové píly. Otvorí sa až v nádrži a automaticky sa zatvorí pri dosiahnutí maximálneho plniaceho množstva.

**9** Pre palivo. Vhodné pre kanister obj.č. 16-024, 16-055, 16-143, 16-148 a kanister Oecomix 5l. Farba červená/čierna.

Obj.č. **16-250** **11,50 €**

**10** Na reťazový olej. Vhodné pre kanister obj.č. 16-024, 16-143, 16-148. Čierna/zelená farba.

Obj.č. **16-251** **11,50 €**

## Bezpečnostné plniace hrdlo Stihl

Otvorí sa až v nádrži a automaticky sa zatvorí pri dosiahnutí maximálneho plniaceho množstva. Vhodné pre všetky motorové píly Stihl, píly Husqvarna od modelu 357 XP, ako aj Dolmar od modelu 6400.

**11** Pre palivo. Vhodné pre kanister obj.č. 16-024, 16-055, 16-139, 16-141, 16-143, 16-148 a kanister Oecomix 5 l. Hmotnosť 120 g.

Obj.č. **16-247** **12,90 €**

**12** Pre olej. Vhodné pre kanister obj.č. 16-024, 16-143, 16-148. Hmotnosť 100 g.

Obj.č. **16-147** **12,90 €**





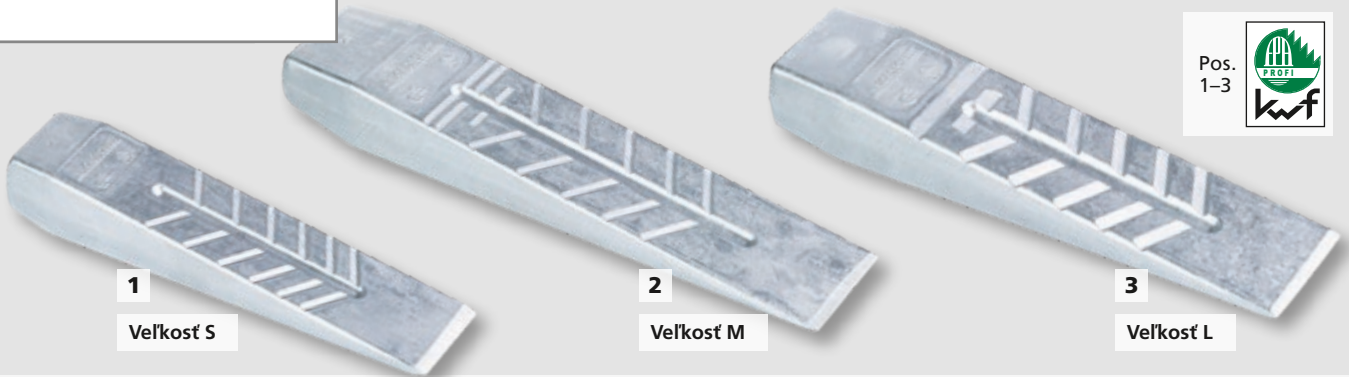

1

Veľkosť S

2

Veľkosť M

3

Veľkosť L



4

Hliníkový otočný klin



**Kliny sa môžu rozbiť. Pri práci s klinom nosiť ochranu zraku.**

**Drevorubačský a rozvieračik klin Nordforest**  
Masivný hliníkový klin so šikmými drážkami, ktoré tak bezpečne držia v dreve.

**1 Veľkosť S**

220x45x35 mm (DxŠxV). Hmotnosť 590g.  
Obj.č. **20-001** **19,90 €**

**2 Veľkosť M**

265x55x35 mm (DxŠxV). Hmotnosť 740g.  
Obj.č. **20-002** **23,90 €**

**3 Veľkosť L**

260x40x26 mm (DxŠxV). Hmotnosť 960g.  
Obj.č. **20-003** **28,90 €**

**4 Hliníkový otočný rozvieračik klin Nordforest**

Masivný otočný rozvieračik klin z hliníka. Mimoriadne vysoký štiepací účinok vďaka tvaru otočenému o 45°. S vodiacimi drážkami a šikmými drážkami. Dĺžka 220 mm. Šírka 50 mm. Najhrubšie miesto 65 mm.  
Obj.č. **20-005** Hmotnosť 860g **33,90 €**



5

Oceľový otočný klin



6

Oceľový otočný klin

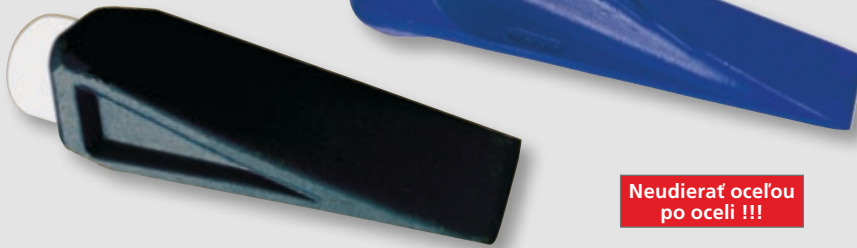

**Neudierať oceľou po oceľi !!!**

**5 Oceľový otočný rozvieračik klin s plastovou násadou Müller**

Vhodné na zarážanie pomocou oceľového kladiva. Zatočené do seba o 45°, čo zabezpečuje mimoriadne vysoký štiepací účinok. Rozmery 210x50x60 mm (DxŠxV).  
Obj.č. **20-141** Hmotnosť 2000g **47,50 €**

**Náhradný plastový úderový nadstavec**

Pre klin na hrubú guľatinu č. 20-010 a oceľový otočný rozvieračik klin č. 20-141. Priemer tenkej strany = 40 mm Priemer hrubej strany = 50 mm.  
Obj.č. **20-011** Hmotnosť 60g **8,40 €**

**6 Oceľový otočný rozvieračik klin Müller**

Nikdy neudierajte oceľou po oceľi! Schválená na zarážanie pomocou plastového kladiva. Zatočené do seba o 45°, čo zabezpečuje mimoriadne vysoký štiepací účinok. Rozmery 210x50x60 mm (DxŠxV).  
Obj.č. **20-140** Hmotnosť 2000g **29,90 €**

**7 Otočný rozvieračik klin Fiskars Safe-T**

Stabilná polymérová úderová plocha s kovovým krúžkom, tlmi vibrácia pri výskyte, znižuje riziko odľupovania materiálu. Ostrie otočené o 90°. Vrubí pre lepšie držanie v dreve. Kalená oceľ C40, stupeň tvrdosti 36-42 HRC. Rozmery 240x40-65 mm (DxŠ), šírka úderovej plochy 70 mm.  
Obj.č. **20-838** Hmotnosť 2400g **59,90 €**

**8 Náhradná násada pre otočný rozvieračik klin Safe-T**

Náhradná úderová plocha z polyméru s kovovým krúžkom.  
Obj.č. **20-839/E** Hmotnosť 300g **24,90 €**

**9 Oceľový klin Ochsenkopf**

Z najlepšej kovanej ocele, s vodiacou drážkou a brúseným ostrím, schválený na zarážanie pomocou plastového kladiva.

Rozmery 250x54 mm (DxŠ), najhrubšie miesto 31 mm.  
Obj.č. **20-110** Hmotnosť 2000g **18,50 €**

Rozmery 270x56 mm (DxŠ), najhrubšie miesto 37 mm.  
Obj.č. **20-111** Hmotnosť 3000g **22,50 €**

**10 Rozvieračik klin Gränsfors**

Praktický tvar s drážkami v tvare rybacej kostry pre najlepšie držanie. Vyrobené z kalenej akostnej ocele. Rozmery 220x45x40 mm (DxŠxV).  
Obj.č. **20-023** Hmotnosť 1700g **81,90 €**

### Oceľové štiepace kliny



9

**OCHSENKOPF**  
BY GEDORE

10

**GRÄNSFORS BRUK**  
SWEDEN



**Novinka**

**1 Umelohmotný klin 120**



**2 Umelohmotný klin 140**



**4 Prídavný klin na stredne ťažké drevo**

**5 Prídavný klin na stredne ťažké drevo**



**3 Kliny v troch veľkostiach k dispozícii v 3 veľkostiach**

**6 Puzdro na kliny**

**Ďalšie púzdra na kliny pozri strán 57**



**Plastový klin Nordforest**

Kvalitný plastový klin z vysoko pevného polyamidu. S vylepšenými vodiacími drážkami, takže sa dá dobre zarážať do dreva. Vačky držia klin bezpečne v dreve a zabraňujú vyskočeniu späť. Zaoblené hrany a malé fixačné oko zlepšujú ovládateľnosť.

**1 Plastový klin 120**

Rozmery 120x45x19 mm (DxŠxV). Hmotnosť 65 g.

Obj.č. **20-012** **3,95 €**

**2 Plastový klin 140**

Rozmery 140x50x25 mm (DxŠxV). Hmotnosť 115 g.

Obj.č. **20-009-01** **6,50 €**

**3 Plastový klin Nordforest**

Z vysoko pevného polyamidu. Pre lepšie vedenie jedna strana s pozdĺžnymi drážkami, druhá strana s pozdĺžnymi drážkami a lamelami.

**Veľkosť 1.**

Rozmery 190x68x28 mm (DxŠxV). Hmotnosť 200 g.

Obj.č. **20-093** **7,00 €**

**Veľkosť 2.**

Obojstranné lamely a pozdĺžne drážky. Rozmery 250x73x32 mm (DxŠxV). Hmotnosť 330 g.

Obj.č. **20-094-01** **10,70 €**

**Veľkosť 3.**

Rozmery 310x85x32 mm (DxŠxV). Hmotnosť 500 g.

Obj.č. **20-088** **14,10 €**

**Predĺžovací klin Nordforest**

Z vysoko pevného polyamidu. Na jednej strane dve pozdĺžne drážky, medzi nimi šupiny na zlepšenie držania v dreve, na druhej strane tri pozdĺžne drážky na lepšie vedenie. Predĺžovací klin sa môže použiť iba v spojení s drevorubačským klinom. Plastové kliny skladujte vždy vo vlhku, pretože vyschnúť môže aj plast a potom sa stane krehkým!

**4** Použitie v stredne hrubom dreve. Rozmery 190x68x19 mm (DxŠxV). Hmotnosť 400 g.

Obj.č. **20-086** **12,40 €**

**5** Použitie v hrubom dreve.

Rozmery 260x72x45/19 mm (DxŠxV). Hmotnosť 600 g.

Obj.č. **20-087** **15,00 €**

**6 Puzdro na kliny**

Z hovädzej kože. S drážkami na opasok na prenos dvoch plastových klinov, napr. č. 20-093 a č. 20-094. Hmotnosť 170 g. Dodáva sa bez klinov.

Obj.č. **20-071** **18,00 €**

**7 Plastový klin Ochsenkopf Yukon**

Drevorubačský klin z vysoko kvalitného polyamidu odolného proti nárazom s lamelami na hornej a dolnej strane. Extrémne odolný proti nárazom, aj pri extrémnom chlade. Rozmery 180x65x25 mm (DxŠxV). Hmotnosť 150 g.

Obj.č. **20-104** **12,50 €**

**8 Plastový klin Ochsenkopf Alaska**

Drevorubačský klin z vysoko kvalitného polyamidu. Extrémne odolný proti nárazom. Na oboch klinových plochách po dve pozdĺžne drážky, medzi nimi priečne drážky podobné pilovým zubom. Rozmery 230x70x30 mm (DxŠxV). Hmotnosť 250 g. Názor KWF: Hlavné použitie je pri pílení stredne hrubého dreva.

Obj.č. **20-100** **14,90 €**

**9 Plastový klin Ochsenkopf Labrador**

Drevorubačský klin z vysoko kvalitného polyamidu s lamelami na hornej a dolnej strane. Extrémne odolný proti nárazom. Uhol zdvihu 10°, rozmery 245x75x40 mm (DxŠxV). Hmotnosť 400 g.

Obj.č. **20-101** **17,50 €**

**10 Motorové píly Ochsenkopf s drevorubačským a rezným klinom Dr. Reissinger**

Z hliníka. Nedochádza k poškodeniu píly. Ideálny ako klin pre motorovú pílu, ale aj ako drevorubačský klin do stredných hrúbok kmeňov. Rozmery 140x100 mm (DxŠ), najhrubšie miesto 27 mm. Hmotnosť 485 g.

Obj.č. **20-040** **30,90 €**

**11 Plastový drevorubačský klin Bahco**

Z mimoriadne odolného špeciálneho plastu. Povrch jemne štruktúrovaný na rýchle zarážanie pri dobrom držaní. Rozmery 240x80x30 mm (DxŠxV). Hmotnosť 410 g.

Obj.č. **20-099** **19,90 €**

**12 Vreckový klin Bahco**

Klin do pilového rezu z ľahkého kovu. Ako vreckový klin nenahraditeľný pomocník každého lesného robotníka. Rozmery 120x40 mm (DxŠ), najhrubšie miesto 20 mm. Hmotnosť 110 g.

Obj.č. **20-097** **5,95 €**

**7 Yukon**



**8 Alaska**



**9 Labrador**



**OCHSENKOPF**  
BY GEDORE

**10**



**Kliny sa môžu rozštiepiť.**

**Pri manipulácii s klinmi používajte ochranné okuliare.**

**11**



**12**



**BAHCO**



## NORDFOREST

1 | 699,00 €  
Mechanický klin Titan 80

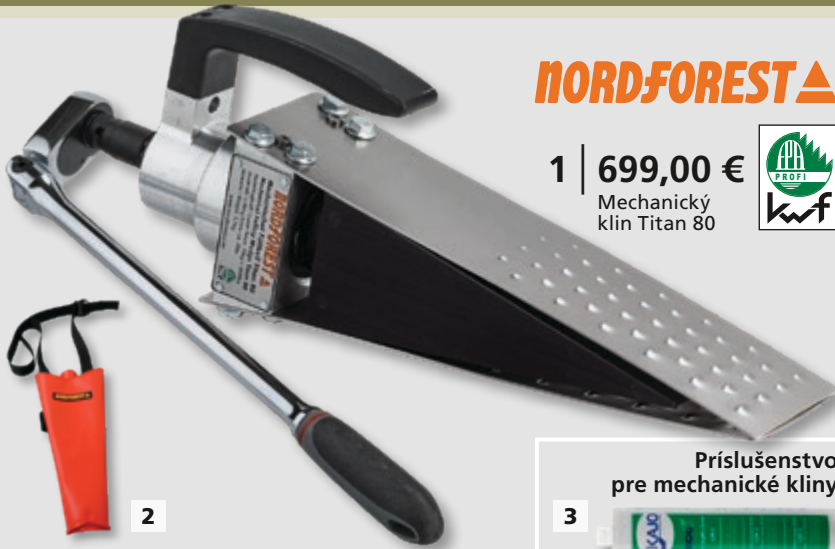

Príslušenstvo pre mechanické klíny



5 | 199,00 €  
Mechanický drevorubačský klin s ozubenou tyčou

### 1 Mechanický drevorubačský klin Nordforest Titan 80

Vysoko výkonný mechanický drevorubačský klin na klinovanie bez otrasov v hrubej gulate. Zdvíhacia sila 25 t, vysunutie klinu do 170mm. Pridržiačací výstupok na bezpečné držanie v dreve. Obsluha s odnímateľnou račnou. Zapuzdrený závitový prevod z vysoko pevnej špeciálnej ocele. Rozmery 480x120x165cm (DxSxV). Vlastná hmotnosť 5,6kg. Obj.č. 20-076 **699,00 €**

### 2 Prenosná taška Nordforest pre mechanické drevorubačské klíny

Odolná prenosná taška pre mechanické drevorubačské klíny, ako napríklad mechanický drevorubačský klin Nordforest Titan 80 alebo Forstreich TR 30, z pevnej nepremokavej tkaniny. Dĺžkovo nastaviteľný nosný popruh a upínacia spona na upevnenie klbovej račne drevorubačských klinov. Obj.č. 20-103 Hmotnosť 300g **53,50 €**

### 3 Vysokoučinné bio mazivo Kajo LZR2

500g skrutkovacia kartuša. Biologicky rozložiteľný vysoko výkonný mazací tuk. Vynikajúca priľnavosť. Štítko Eco. Obj.č. 16-153 kus **7,95 €**  
15,90 €/kg  
od 20 kusov za kus **7,30 €**  
14,60 €/kg  
od 100 kusov za kus **6,50 €**  
13,00 €/kg

### 4 Mastiaci lis

So špicatým nátrubkom na mazanie ložiska v lište Roll-Top. Bez tuby s tukom. Dĺžka 16,5cm. Obj.č. 16-052 Hmotnosť 100g **7,95 €**

### 5 Mechanický drevorubačský klin s ozubenou tyčou – račnový pohon

Tento robustný, mechanický drevorubačský klin bol skonštruovaný na ergonomické klinovanie bez otrasov pri ťažbe dreva. Princíp je pritom mechanicky rovnako jednoduchý ako funkčne: prevodovka znásobuje ťažnú silu ručnej páky a tlačí tak cez ozubenú tyč klin medzi dve oceľové dosky. Pílený strom sa pomaly dvíha a nakoniec sa pretlačí. Obj.č. 20-078 Hmotnosť 9,9kg **199,00 €**

technické dáta	Nr. 20-076	Nr. 20-078
dĺžka	480 mm	445 mm
šírka	120 mm	150 mm
výška	165 mm	250 mm
klinový výsuv	170 mm	100 mm
zdvihová výška klinu	80 mm	55 mm
zdvihová šírka klinu	90 mm	150 mm
zdvihová dĺžka klinu	224 mm	70 mm
zdvihové stúpanie klinu	5 mm	-
posuv	-	10 mm
zdvihová sila max.	25t	6t

6 | od 519,00 €  
Pomôcka na stínanie stromu Tree Pusher



### 6 Pomôcka na stínanie stromu Tree Pusher

Smerová páka Tree Pusher je neodmysliteľný nástroj na bezpečné pílenie stromov pri cestách, pri elektrických vedeniach, v blízkosti domov a predovšetkým pri pílení veľkých stromov. Tree Pusher je jediný nástroj svojho druhu, ktorý disponuje viacerými bezpečnostnými prvkami na ochranu používateľa. Smerová páka Tree Pusher pozostáva zo štvorhrannej kovovej rúry, v ktorej sa za pomoci hrubého oceľového lana pohybuje teleskopická rúra. Lano sa navíja na bubon kľukou. V prípade prekročenia maximálneho zaťaženia smerovej páky dôjde k vybočeniu kľuky. Kľuku je možné pustiť aj pod záťažou bez toho, aby hrozilo nebezpečenstvo spätného rázu. Bezpečnostný prvok pozostávajúci z brzdných kotúčov zabráňuje samovoľnému spätnému chodu. Dĺžka v zasunutom stave: 135cm. Dĺžka v kompletne vysunutom stave 270cm.

Tree Pusher II. 18kN. Hmotnosť 13,5kg  
Obj.č. 71-230 **519,00 €**  
Tree Pusher VI. 36kN. Hmotnosť 24,0kg.  
Obj.č. 71-231 **999,00 €**



Tree Pusher II



Tree Pusher VI

**Novinka**

**1 | 579,00 €**

Drevorubačský klin pre hrubú guľatinu  
Koller



**2 | 499,00 €**

Drevorubačský klin  
Koller pre stredne  
hrubé drevo



Por	Obj.č.	Dĺžka (mm)	Šírka (mm)	Výška (mm)	Vysunutie (mm)	Výška klinu (mm)	Dĺžka vnútorného klinu (mm)	Posun na otočenie (mm)	Zdvíhacia kapacita (t)	za kus
1	20-075-03	350	95	85	94	80	200	2,5	2,0	579,00 €
2	20-075-04	350	65	85	94	80	200	2,5	1,5	499,00 €

### 1 Drevorubačský klin pre hrubú guľatinu Koller

Mechanický drevorubačský klin s račňou na klinovanie v hrubej guľatine bez otrasov. Zabraňuje nebezpečenstvu spôsobenému padajúcim odumretým drevom. Zdvíhacia sila cca 20 t. Maximálny zdvih 35 mm. S koncovým dorazom proti pretočeniu klinu. Zdvih na otočenie 2,5 mm. Rozmery 310 mm x 95 mm x 90 mm. Hmotnosť 3,4 kg (s račňou).

Obj.č. 20-075-03

579,00 €

### 2 Drevorubačský klin Koller pre stredne hrubé drevo

Mechanický drevorubačský klin s račňou na klinovanie v stredne hrubom dreve bez otrasov. Zabraňuje nebezpečenstvu spôsobenému padajúcim odumretým drevom. Zdvíhacia sila cca 15 t. Maximálny zdvih 35 mm. S koncovým dorazom proti pretočeniu klinu. Zdvih na otočenie 2,5 mm. Rozmery 310 mm x 65 mm x 90 mm. Hmotnosť 2,8 kg (s račňou).

Obj.č. 20-075-04

499,00 €



**forstreich**   
**maschinenbau**



**3 | 649,00 €**

Mechanický drevorubačský  
klin Forstreich TR24

Obj.č. 20-107



**4 | 925,00 €**

Mechanický drevorubačský  
klin Forstreich TR30

Obj.č. 20-108

Por	Obj.č.	Dĺžka (mm)	Šírka (mm)	Výška (mm)	Vysunutie (mm)	Výška klinu (mm)	Dĺžka vnútorného klinu (mm)	Posun na otočenie (mm)	Zdvíhacia kapacita (t)	za kus
3	20-107	350	65	40	94	40	200	2,5	8,0	649,00 €
4	20-108	495	80	100	94	60	200	6,0	15,0	925,00 €

### 3 Mechanický drevorubačský klin Forstreich TR24

Mechanický drevorubačský klin na klinovanie v tenkom a stredne hrubom dreve bez otrasov. Obsluha s odnímateľnou račňou. Zdvíhacia sila 8t, vysunutie do 94 mm. Rozmery 350x65x40 mm (DxŠxV). Vlastná hmotnosť 2,9 kg.

Obj.č. 20-107

649,00 €

### 4 Mechanický drevorubačský klin Forstreich TR30

Mechanický drevorubačský klin na klinovanie v hrubej guľatine bez otrasov. Obsluha s odnímateľnou račňou. Zdvíhacia sila 15t, vysunutie do 94 mm. Rozmery 495x80x100 (DxŠxV). Vlastná hmotnosť 5,2 kg.

Obj.č. 20-108

925,00 €





**1 Sekerka – forma Rhein**  
Celková hmotnosť 1250g



**2 Sekerka**  
Celková hmotnosť 600g



**3 Káľačka**  
Celková hmotnosť 3000g



**4 Káľačka**  
Celková hmotnosť 3000g



**Novinka**



**5 Štiepacie kladivo Simplex**  
Hmotnosť hlavy 4100g



## 1 Sekera Dankre, forma Rhein

Z lakovanej ocele C45 s lešteným ostrím a jaseňovou násadou s kravskou nohou. Vhodné na odvetvovanie tenkého dreva. Dĺžka násady 70 cm. Celková hmotnosť 1250g.

Obj.č. **21-035** **37,90 €**

## 2 Malá sekerka Dankre

Z lakovanej ocele C45, leštené ostrie, s jaseňovou násadou s kravskou nohou.

Hmotnosť hlavy 600g. Dĺžka násady 36cm.

Obj.č. **21-093** **20,90 €**

Hmotnosť hlavy 800g. Dĺžka násady 38cm.

Obj.č. **21-094** **22,50 €**

## 3 Štiepacie kladivo Dankre

Na štiepanie dreva. Z lakovanej ocele C45 a lešteným ostrím s otáčacím hrotom. S násadou dlhou 85cm. Hmotnosť hlavy 3000g.

S jaseňovou násadou.

Obj.č. **21-051** **38,90 €**

Násada štiepacieho kladiva pre oválny otvor. Jaseň. Dĺžka 85cm. Otvor 30/50mm.

Obj.č. **20-520** **8,70 €**

S hikóriovou násadou.

Obj.č. **21-052** **46,90 €**

Násada štiepacieho kladiva pre oválny otvor. Agát. Dĺžka 85cm. Otvor 30/50mm.

Obj.č. **20-570** **11,50 €**

## 4 Štiepacie kladivo Bison

S otáčacím hrotom, extrémne klinovitá, na štiepanie stredne hrubého až veľmi hrubého dreva. Strana kladiva 54x54mm na zatkanie klinov. Kompletne s lakovanou jaseňovou gombíkovou násadou dlhou 85cm. Hmotnosť hlavy 3000g.

Obj.č. **21-560** **46,00 €**

Náhradná násada, jaseň, dĺžka 85cm.

Obj.č. **21-560/E** **15,50 €**

## 5 Štiepacie kladivo Simplex

Dva nástroje v jednom: Štiepacie kladivo a kladivo Schonhammer. Zápusťkovo kovaný štiepací nadstavec s otáčacím hrotom, patentované upevnenie v telese kladiva, superplastický nadstavec vhodný pre ocelové a hliníkové klíny a masívne ochranné puzdro násady. S hikóriovou násadou dlhou 85cm. Hmotnosť hlavy 4100g.

Obj.č. **20-150** **119,00 €**

Náhradná násada. Hikória, dĺžka 85cm.

Obj.č. **20-151** **34,90 €**

Náhradná plastová násada.

Obj.č. **20-152** **14,90 €**

## BISON

Viac ako 100 rokov výroby kovaného náradia z kvalitnej ocele

Platné pre všetky sekery na tejto strane



**1 Štiepacia sekera**  
Celková hmotnosť 1250g, 50cm



**2 Štiepacia sekera**  
Celková hmotnosť 800g, 38cm



**3 Sekera – „Rhein“ forma**  
Celková hmotnosť od 1000g,  
Dĺžka od 60cm



**4 Kuchynská sekerka**  
Celková hmotnosť od 600g,  
Dĺžka od 36cm



Ďalšie sapiny na strane 56

**5 Sapinosekera**  
Celková hmotnosť 800g

### Štiepacia sekerka Bison

Úzka, klinovitá hlava, tvarovaná špeciálne na štiepanie tenšieho dreva.

**1** Jaseňová násada v tvare kravskej nohy 50cm.  
Hmotnosť hlavy 1250g.

Obj.č. **21-571** **37,90 €**

Náhradná násada. Jaseň, 50cm

Obj.č. **21-571/E** **8,70 €**

**2** Jaseňová násada v tvare kravskej nohy 38cm.

Hmotnosť hlavy 800g.

Obj.č. **21-572** **34,00 €**

Náhradná násada. Jaseň, 38cm

Obj.č. **21-572-01** **11,50 €**

### 3 Sekera na štiepanie dreva Bison, forma Rhein

Klinovité ostrie, univerzálne použiteľné. S lakovanou jaseňovou násadou v tvare kravskej nohy dĺžkou 60cm.  
Hmotnosť hlavy 1000g.

Obj.č. **21-520** **33,90 €**

Náhradná násada. Jaseň, 60cm.

Obj.č. **21-520/E** **12,50 €**

Hmotnosť hlavy 1250g. Dĺžka 70cm

Obj.č. **21-521** **36,90 €**

Náhradná násada. Jaseň, 70cm.

Obj.č. **21-521/E** **12,50 €**

Hmotnosť hlavy 1400g. Dĺžka 80cm

Obj.č. **21-522** **39,90 €**

Náhradná násada. Jaseň, 80cm.

Obj.č. **21-522/E** **12,50 €**

Hmotnosť hlavy 1600g. Dĺžka 80cm.

Obj.č. **21-524** **45,90 €**

Náhradná násada. Dĺžka 80cm.

Obj.č. **21-522/E** **12,50 €**

### 4 Univerzálna sekera Bison

Klinovité ostrie, univerzálne použiteľné. Lakovaná jaseňová násada v tvare kravskej nohy.

Hmotnosť hlavy 600g. Dĺžka násady 36cm.

Obj.č. **21-500** **18,90 €**

Náhradná násada. Jaseň, 36cm.

Obj.č. **21-500/E** **9,45 €**

Hmotnosť hlavy 800g. Dĺžka násady 38cm.

Obj.č. **21-501** **21,50 €**

Náhradná násada. Jaseň, 38cm.

Obj.č. **21-501/E** **9,45 €**

Hmotnosť hlavy 1000g. Dĺžka násady 40cm.

Obj.č. **21-502** **22,90 €**

Náhradná násada. Jaseň, 40cm

Obj.č. **21-502/E** **9,45 €**

### 5 Sapinová sekera Bison

S možnosťou použitia ako sekera, ale aj sapína na presúvanie tenšieho dreva.

Malá hlava s nasadeným sapinovým trňom na úderovej strane. Špeciálne tvarovaná jaseňová násada dĺžka 65cm.

Hmotnosť hlavy 800g

Obj.č. **21-550** **52,90 €**

Náhradná násada. Jaseň, 65cm

Obj.č. **21-550/E** **12,50 €**



## 4. generácia Fiskars sekier

- Perfektné sekery na každé použitie a pre každého užívateľa.
- Špičková sila štiepania za optimálneho držania celej sekery.
- Vysoká bezpečnosť vďaka zabudovanej oceli do násady ako aj patentovaným 3D držiakom.

- Extra ostré ostrie s dvojnásobne kalenou ocelou s vysokým vonkajším nánosom.
- Dlhá trvajúca násada zosilnená sklenenými vláknami.
- Klinovito formovaný list sekery k optimálnemu štiepaniu veľmi veľkých kusov kmeňa.
- Záruka 25 rokov.



2 Sekera na voľný čas X5-XXS



3 Univerzálna sekera X7-XS



4 Univerzálna sekera X10-S



5 Štiepacia sekera X11-S

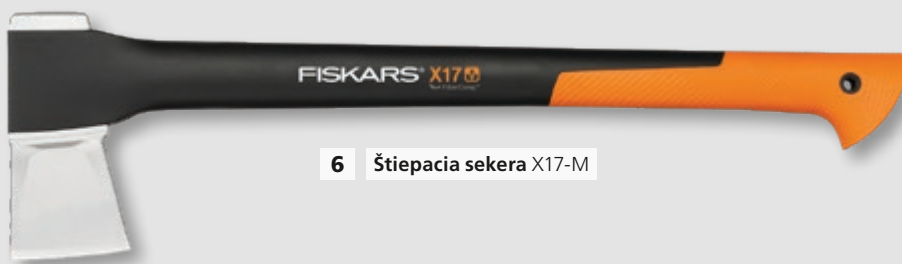

6 Štiepacia sekera X17-M

1

Sekera Fiskars s brúsičom Xsharp

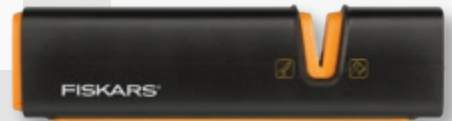

Platné pre sekery 1-6



### 1 Ostrička na sekery a nože Fiskars Xsharp

Lahké a bezpečné ostrenie. Dve samostatné nastavenia pre optimálny uhol. Rozdielne široké vedenie na ostrenie sekier a nožov. Brúsná hlava zo špeciálnej keramiky s dlhou životnosťou s automatickým vedením čepele. Vhodné pre pravákov a ľavákov.

Dĺžka 16 cm. Hmotnosť 90 g.

Obj.č. 20-800 15,90 €

### 2 Fiskars X5 – veľkosť XXS

Ideálne pre aktivity v prírode a trekkingové aktivity. Na rezbárske práce a prípravu tábora.

Dĺžka 23 cm. Hmotnosť hlavy 390 g. Celková hmotnosť 565 g.

Obj.č. 20-905 39,90 €

### 3 Univerzálna sekera Fiskars X7 – veľkosť XS

Spríevodca pri kempovaní a drobných prácach v záhrade, dokonalý na prípravu podpaľovacieho dreva. Praktický a účinný.

Dĺžka 36 cm. Hmotnosť hlavy 470 g. Celková hmotnosť 640 g.

Obj.č. 20-907 44,90 €

### 4 Univerzálna sekera Fiskars X10 – veľkosť S

Široká čepeľ pre presné rúbanie a štiepanie. Pre stolársku výrobu, výstavbu a rúbanie podpaľovacieho dreva. Nenahraditeľná pre všetky práce s drevom v záhrade, dome a lese.

Dĺžka 44 cm. Hmotnosť hlavy 760 g. Celková hmotnosť 980 g.

Obj.č. 20-910 49,90 €

### 5 Štiepacia sekera Fiskars X11 – veľkosť S

Klinovitá čepeľ na optimálne štiepanie malých polien. Na jednoručné použitie.

Dĺžka 44 cm. Hmotnosť hlavy 840 g. Celková hmotnosť 1075 g.

Obj.č. 20-911 54,90 €

### 6 Štiepacia sekera Fiskars X17 veľkosť M

Klinovitá čepeľ na optimálne štiepanie stredne veľkých kusov kmeňa.

Dĺžka 65 cm. Hmotnosť hlavy 1090 g. Celková hmotnosť 1570 g.

Obj.č. 20-917 64,90 €

## 1 Štiepacia sekera

### Fiskars X21 – veľkosť L

Klinovitá čepeľ na optimálne štiepanie veľkých kusov kmeňa. Dĺžka 72 cm. Hmotnosť hlavy 1090g. Celková hmotnosť 1755g.

Obj.č. **20-921** **69,90 €**

## 2 Štiepacia sekera

### Fiskars X25 – veľkosť XL

Klinovitá čepeľ na optimálne štiepanie veľkých kusov kmeňa. Dĺžka 72 cm. Hmotnosť hlavy 1830g. Celková hmotnosť 2430g.

Obj.č. **20-925** **79,90 €**

## 3 Štiepacia sekera

### Fiskars X27 – veľkosť XXL

Klinovitá čepeľ na optimálne štiepanie veľmi veľkých kusov kmeňa. Dĺžka 92 cm. Hmotnosť hlavy 1830g. Celková hmotnosť 2600g.

Obj.č. **20-927** **84,90 €**

## 4 Štiepacie kladivo

### Fiskars Pro XXL

Klinovitá čepeľ s ostrou hranou, ako aj veľkou úderovou platňou. Hmotnosť hlavy 3 600g. Jedinečný antivibračný systém na redukovanie otrasov o 50 % a ergonomická rukoväť.

Celková dĺžka 91,4cm. Hmotnosť 4720g.

Obj.č. **20-928** **79,90 €**

## 5 Štiepacie kladivo

### Fiskars X37

Na štiepanie odrezkov a oddeľovanie bočných vetiev. Široký, zaoblený povrch uľahčuje zatĺkanie klinov. Mimo riadne stabilná rukoväť vďaka jadrú zo sklenených vlákien. Gumená ochrana, chráni násadu, znižuje vibrácie pri chybných úderoch.

Dĺžka 90cm. Hmotnosť hlavy 2500g. Celková hmotnosť 3680g

Obj.č. **20-837** **79,90 €**

## 6 Štiepacie kladivo

### Fiskars X46

Ako štiepacie kladivo X37, avšak aj na štiepanie dlhších odrezkov. Jednotranne ohnuté ostrie je vhodné na zdvíhanie kmeňov stromov.

Dĺžka 90cm. Hmotnosť hlavy 3700g. Celková hmotnosť 4600g

Obj.č. **20-846** **89,90 €**



1 Štiepacia sekera X21 – L



2 Štiepacia sekera X25 – XL



3 Štiepacia sekera X27 – XXL



**Novinka**

4 Štiepacie kladivo XXL



5 Káľáčka – X37



6 Káľáčka – X46





**1 Káľačka**, 80cm násada, hmotnosť 3200g

Oblúbené sekery Gränsfors sa vyrábajú ručne. Preto je u niektorých výrobkov možné očakávať dlhšie dodacie lehoty. Objednávajte prosím včas alebo sa informujte v našom obchode.



**2 Sekera – veľká**, 70 cm alebo 80 cm násada, hmotnosť 2400 bzw. 2500g



**3 Sekera – malá**, 60 cm násada, hmotnosť 1600g



**4 Štiepacia sekera**, 50 cm násada, hmotnosť 1500g



6

5

## 1 Štiepacie kladivo Gränsfors

Štiepacie kladivo Gränsfors zo švédskej ocele rozštiepa silnými údermi aj hrubé a hrčovité drevo. Dvoma klinmi upevnená násada má oceľovú ochranu a dobre sedí v ruke tak, že sa z prípravy dreva stane zábava. S násadou dlhou 80 cm s najkvalitnejšieho hickóriového dreva. Hmotnosť 3200g  
Obj.č. **21-123** **169,00 €**

Náhradná násada. Hikória, dĺžka 80 cm.  
Obj.č. **21-123/E** **33,00 €**

## 2 Štiepacia sekera Gränsfors – veľká

Ideálny pomocník na efektívne štiepanie dreva pre príjemne teplý oheň v kozube. Trochu ľahšia ako štiepacie kladivo, vhodná pre každého. Ostré ostrie z ručne kovanej,

švédskej akostnej ocele a klenuté líca na ľahké preniknutie do dreva. Ergonomická násada z hickóriového dreva s ochrannou manžetou násady.

Hmotnosť 2400g. Dĺžka násady 70 cm.  
Obj.č. **21-124** **159,00 €**

Hmotnosť 2500g. Dĺžka násady 80 cm.  
Obj.č. **21-126** **159,00 €**

Náhradná násada. Hikória, dĺžka 70 cm.  
Obj.č. **21-124/E** **33,00 €**

Náhradná násada. Hikória, dĺžka 80 cm.  
Obj.č. **21-123/E** **33,00 €**

## 3 Štiepacia sekera Gränsfors – malá

Mimoriadne praktická na štiepanie palivového dreva so šetrením síl alebo vhodná aj na stínanie a odvetvovanie malých stromov, ako napr.

vianočného stromčeka. Praktická a dobre sa vedie aj jednou rukou. Ostré ostrie a konkávna čepeľ sekery. S hickóriovou násadou dlhou 60 cm s ochranou násady z ocele a zaoblenými drážkami na bezpečné uchopenie.  
Hmotnosť 1600g

Obj.č. **21-125** **139,00 €**

Náhradná násada. Hikória, dĺžka 60 cm.  
Obj.č. **21-125/E** **33,00 €**

## 4 Gränsfors Spaltbeil

Handliches, leichtes Beil zum Spalten von Schwach- und Anmachholz z. B. für die Holzheizung oder das Kaminfeuer. Scharfe, gewölbte Schneide. Stielschutz aus Stahl für zusätzliche Sicherheit. Mit 50 cm langem Kuhfuß-Hickorystiel. Gewicht 1500g.  
Obj.č. **20-308** **139,00 €**

Náhradná násada. Hikória, dĺžka 50 cm.  
Obj.č. **20-308/E** **33,00 €**

## 5 Rozovierací klin Gränsfors

Praktický tvar s drážkami v tvare rybovej kostry pre najlepšie držanie. Vyrobené z kalenej akostnej ocele. Rozmery 220x45x40 mm (DxŠxV).  
Hmotnosť 1700g.

Obj.č. **20-023** **81,90 €**

## 6 Brúsny kameň pre sekery Gränsfors

Špeciálny brúsny kameň na sekery na ostrenie a obťahovanie. S jemnou (600) a hrubou (180) zrnitosťou. Na mokré a suché použitie. Dodáva sa v praktickom, nerozbitnom gumenom puzdre, 5,5 cm Ø. Hmotnosť 150g.

Obj.č. **20-330** **37,90 €**



**1** Americká stínacia sekrea, 80cm násada, hmotnosť 2300g



**2** Americká stínacia sekrea, 81 cm násada, hmotnosť 2300g



**3** Americká stínacia sekrea, 90 cm násada, hmotnosť 2400g



**4** Lesnícka sekera, 64 cm násada, hmotnosť 1200g



**5** Lesnícka sekera / Malá sekerka, 50 cm násada, hmotnosť 1000g



Ku každej sekere Gränsfors sa dodáva „Kniha sekier“ zdarma.

## 6+7 Pilníky



### Americká podtínacia sekera Gränsfors

Profesionálna sekera drevorubačov zo „starých“ časov. Tvar hlavy a dlhá hikóriová násada je založená na americkom vzore. Ručne kovaná z jedného kusu masívnej akostnej ocele. Ostrie dlhé 12 cm je dôkladne popustené a naostré. Hmotnosť hlavy 1500g. Dodáva sa s príručkou a vysoko kvalitnou koženou ochranou ostria.

**1** S 80 cm násadou. Hmotnosť 2300g. Obj.č. **20-227** **195,00 €**  
Náhradná násada. Dĺžka 80 cm. Obj.č. **20-227/E** **28,00 €**

**2** S 81 cm násadou. Hmotnosť 2300g. Obj.č. **20-229** **195,00 €**  
Náhradná násada. Dĺžka 81 cm. Obj.č. **20-229/E** **28,00 €**

**3** S 90 cm násadou. Hmotnosť 2400g. Obj.č. **20-228** **195,00 €**  
Náhradná násada. Dĺžka 90 cm. Obj.č. **20-228/E** **28,00 €**

**4** Lesnícka sekera Gränsfors  
Táto sekera je ideálna na stínanie stromu. Násada dlhá 64cm dáva silu. Hmotnosť je iba 1200g. Dodáva sa s príručkou a vysoko kvalitnou koženou ochranou ostria. Obj.č. **20-225** **149,00 €**

Náhradná násada. Hikória, dĺžka 64cm. Obj.č. **20-225/E** **26,00 €**

### 5 Lesnícka kálačka Gränsfors – malá lesnícka sekera

Táto malá sekera nesmie chýbať v žiadnej poľovníckej chate a svoje miesto si nájde aj v aute. S násadou dlhou 50 cm a hmotnosťou 1000g. Obj.č. **20-305** **129,00 €**

Náhradná násada. Hikória, dĺžka 50cm. Obj.č. **20-305/E** **26,00 €**

### 6 Ostriace pilníky pre sekery Gränsfors

Pilník na sekery s jemnými zubmi s dvomi brúsnyimi plochami na ostre-

nie sekier. Praktická drevená rukoväť sedí dobre v ruke. Môže sa použiť nielen s vodou, ale aj na sucho. Dodáva sa vrátane koženej pošvy. Dĺžka s rukoväťou 14 cm. Hmotnosť 74g. Obj.č. **20-331-01** **39,90 €**

### 7 Diamantové pilníky na ostrenie sekery Gränsfors

Diamantový pilník s hrubou (zrnnosť 230) a jemnou (zrnnosť 400) stranou. S praktickou rukoväťou pre veľmi dobré držanie. Môže sa použiť nielen s vodou, ale aj na sucho. Dodáva sa vrátane koženej pošvy. Dĺžka s rukoväťou 14 cm. Hmotnosť 74g. Obj.č. **20-331-02** **49,90 €**





**1 Sekera – Poľovník**  
Hmotnosť 900 g



Všetky sekery sú ručne kované s uvedenými iniciálmi kováča na sekere.



**2 Outdoor sekera,**  
Hmotnosť 500 g



**5 Mini sekerka**  
Hmotnosť 350 g



**3 Sekerka na divinu**  
Hmotnosť 700 g



**6 Kožené puzdro na opasok**



**7 Ručná sekerka Kubben**  
Hmotnosť 600 g



**4 Obojručný ťahovací nôž**  
Hmotnosť 800 g

## 1 Poľovnícka sekerka Gränsfors

Špeciálna sekerka pre poľovnícky revír. Vhodná nielen na prípravu dreva, ale aj na rozdeľovanie diviny. Tenko kovaný, zaoblený a leštený zátylok. Drážka na násade pre dobré uchopenie aj pri vlhkom počasi. Dĺžka 48 cm. Hmotnosť 900 g.

Obj.č. **20-304** **139,00 €**  
Náhradná násada. Hikória, dĺžka 48 cm.  
Obj.č. **20-304/E** **26,00 €**

## 2 Outdoorová sekerka Gränsfors

Malá sekerka pre aktivity v prírode sa môže použiť nielen na stínanie, odvetvovanie, ako nôž, ale aj na jednoduché ťiepacie práce. Dĺžka násady: 37 cm. Hmotnosť 500 g.

Obj.č. **20-322** **129,00 €**

Náhradná násada. Hikória, dĺžka 37 cm  
Obj.č. **20-322-01** **30,00 €**

## 3 Malá sekerka Gränsfors Wildmark

Nenahraditeľný sprievodca pre poľovníkov, kempistov alebo turistických jazdcov. Praktická veľkosť do batohu alebo tašky do auta. S ochrannou ostria z kože. Dĺžka 36 cm. Hmotnosť 700 g.

Obj.č. **20-303** **119,00 €**

Náhradná násada. Hikória, dĺžka 36 cm  
Obj.č. **20-303/E** **26,00 €**

## 4 Obojručný nôž Gränsfors

Na odkôrovanie drevených kmeňov. Dĺžka noža 33 cm, celková dĺžka 60 cm, hmotnosť 800 g.

Obj.č. **20-316** **174,00 €**

## 5 Malá sekerka Gränsfors

Malá sekerka Gränsfors na každý deň. Na lovenie, chytanie rýb alebo na prípravu tábora. Osvedčená kvalita Gränsfors, ručne kovaná zo švédskej ocele.

Dĺžka 26 cm. Hmotnosť 350 g.

Obj.č. **20-309** **123,00 €**

Náhradná násada. Hikória, dĺžka 26 cm.

Obj.č. **20-309/E** **26,00 €**

## 6 Kožené puzdro na opasok

Z vysoko kvalitnej kože. Vhodné pre malú sekerku Gränsfors č. 20-309.

Obj.č. **20-319** **8,95 €**

## 7 Malá sekerka Gränsfors Kubben

Praktická, ľahká sekerka. Kubben je švédskym výrazom pre klát. Ideálne pre poľovníctvo, na kempovanie a turistiku.

Ručne kovaná hlava sekery zo série lesníckych sekierok, avšak s kratšou násadou s 24 cm. Hmotnosť 600 g.

Obj.č. **21-127** **119,00 €**

Náhradná násada. Hikória, dĺžka 24 cm.  
Obj.č. **21-127/E** **26,00 €**

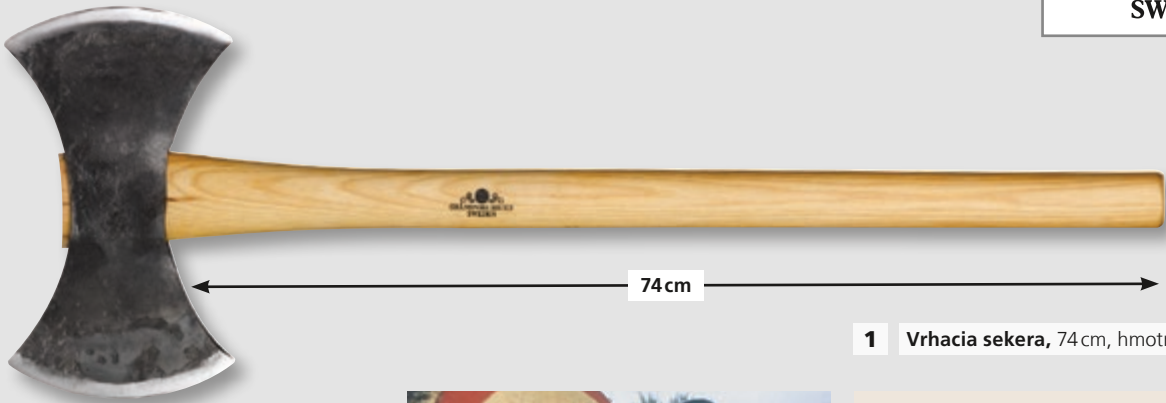

**1 Vrhacia sekera, 74 cm, hmotnosť 1900 g**

Žiaduce Gränsfors náradie je ručne vyrábané.

Z tohto dôvodu majú jednotlivé modely dlhšiu dobu dodania.

Prosíme o objednanie resp. informovanie sa v dostatočnom časovom predstihu.



To môžete aj vy!



**2 Stolárska sekera, 45 cm, hmotnosť 900 g**



**3 Tesárska sekera, 37 cm, hmotnosť 1000 g**

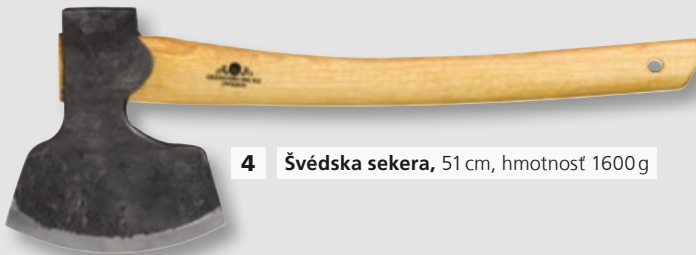

**4 Švédská sekera, 51 cm, hmotnosť 1600 g**



Ku každej sekere Gränsfors sa dodáva „Kniha sekier“ zdarma.



**5 Páčidlo Gränsfors Tove, rôzne dĺžky**

### 1 Vrhacia sekera Gränsfors

Vrhacia sekera s dvomi ostriami s rovnou hikóriovou násadou. Skutočná ručne kovaná kvalita zo Švédska.

Dĺžka 75 cm. Hmotnosť hlavy 1600 g, celková hmotnosť 2100 g.

Obj.č. **20-226** **299,00 €**

Náhradná násada. Hikória, dĺžka 74 cm.

Obj.č. **20-226/E** **29,00 €**

### 2 Tesárska sekera Gränsfors

Nenahraditeľná pre každého domáceho majstra. Tenká čepeľ a rovné ostrie pre čistú prácu. Dodáva sa s príručkou a vysoko kvalitnou koženou ochranou ostria.

Dĺžka 45 cm. Hmotnosť 1010 g.

Obj.č. **20-307** **139,00 €**

Náhradná násada. Hikória, dĺžka 45 cm.

Obj.č. **20-307/E** **26,00 €**

### 3 Rezbárska sekera Gränsfors

Na rezbárske a sochárske práce a tvarovanie dreva. Ohnuté ostrie dlhé 11 cm, ktoré je pre lepšiu prácu obrúsené obojstranne široko. Robustná hikóriová násada s drsným povrchom.

Dĺžka násady: 37 cm. Hmotnosť 1000 g

Obj.č. **20-306** **169,00 €**

Náhradná násada. Hikória, dĺžka 37 cm.

Obj.č. **20-306/E** **26,00 €**

### 4 Švédská tesárska sekera Gränsfors

Pôsobivá čepeľ tejto sekery je mimoriadne vhodná na zrovnávanie a osekávanie kmeňov a dosiek. Dĺžka 51 cm. Hmotnosť 1600 g.

Obj.č. **21-106** **249,00 €**

Náhradná násada. Hikória, dĺžka 51 cm

Obj.č. **21-106/E** **26,00 €**

### 5 Páčidlo Gränsfors Tove

z vysoko kvalitnej pružinovej ocele, konce lesklo vyleštené.

Obj.č.	Dĺžka v palcoch (cm)	Hmotnosť (g)	za kus
17-305/11	11 (27,9)	400	55,90 €
17-305/20	20 (50,8)	800	59,90 €
17-305/25	25 (63,5)	1200	68,90 €
17-305/28	28 (71,1)	1500	82,90 €
17-305/36	36 (91,5)	2300	99,90 €



**Ak si chcete vybrať z našej širokej ponuky odkôrňovačov, tak tu je niekoľko rád k používaniu:**

- pre objemné drevo – ľahké odkôrňovače s úzkym ostrím 10–12 cm
- pre stredne objemné drevo – stredne silné odkôrňovače so šírkou ostria od cca 14 cm

- pre menej objemné drevo s málo vetvami – je možné použiť silnejšie odkôrňovače
- pre menej objemné drevo s viacerými vetvami – je možné použiť silnejšie odkôrňovače prípadne odkôrňovače s trojitým ostrím (bočným ostrím)



**OCHSENKOPF**  
BY GEDORE



1



2



3

4

**BAHCO**



5



6

ručne kovaný



7

8

Pri objednávaní  
uviesť model odkôrňovača



9



10



11 **NORDFOREST** ▲



12 **NORDFOREST** ▲



## 1 Odkôrňovač, schwarzwaldský tvar

Z najlepšej reznej ocele, so zalomeným násadcom, lakované, ostrie leštené, na odkôrňovanie ihličnatého dreva všetkých hrúbkových tried, aj na odrážanie tenších konárov.

Dĺžka ostria 110 mm. Šírka odkôrňovania cca 130 mm. Celková dĺžka 275 mm.

Obj.č. 26-002 Hmotnosť cca 760g **38,90 €**

## 2 Odkôrňovač Dauner

S tromi reznými hranami z najlepšej ocele. S podporou vlastnej hmotnosti umožňuje toto železo ľahké odkôrňovanie pri súčasnom odlamovaní konárov. Na odkôrňovanie, odvetvovanie a príp. odstraňovanie vrcholov tenšieho smrekú a jedle, ktorá nemá hrubé konáre.

Dĺžka 255 mm, šírka odkôrňovania 145 mm.

Obj.č. 26-001 Hmotnosť 800g **51,90 €**

## 3 Odkôrňovač

Z najlepšej reznej ocele. Odkôrňovač s veľmi úzkym, dutým ostrím. Na hrubé ihličnaté drevo, ktoré je úplne odvetvené a nemá príliš hrubú kôru. Šírka odkôrňovania 110 mm.

Obj.č. 26-006 Hmotnosť 400g **25,90 €**

## 4 Odkôrňovač

Z najlepšej reznej ocele, s dutým ostrím, lakované, ostrie leštené. Na tenšie až stredne hrubé drevo s malým množstvom vetiev alebo bez vetiev. Šírka odkôrňovania 140 mm.

Obj.č. 26-003 Hmotnosť 600g **38,90 €**

## 5 Originálny švédsky odkôrňovač Bahco Beli

Odkôrňovač s ľahko vymeniteľnou čepeľou. Na odkôrňovanie stredne hrubého smrekového kmeňového dreva, ktorého sa ľahko odvetvuje. Šírka odkôrňovania 140 mm.

Obj.č. 26-009 Hmotnosť 400g **37,90 €**

Obj.č. 26-010 Náhradná čepeľ **7,95 €**

## 6 Odkôrňovač Müller, model Rakúsko

Z najlepšej nástrojovej ocele, so šikmým ostrím, na odkôrňovanie stredne hrubého až hrubého ihličnatého dreva. Šírka odkôrňovania 160 mm.

Obj.č. 26-005 Hmotnosť 580g **39,00 €**

## 7 Odkôrňovač Soltau

Ručne kovaný odkôrňovač s zahnutým násadcom a kosákovitým ostrím na odkôrňovač borovice. Ostrie široké 120 mm, dĺžka cca 250 mm.

Obj.č. 26-032 Hmotnosť cca 360g **112,00 €**

## 8 Ochrana čepele

Z prírodnej kože, na bezpečnú prepravu odkôrňovačov.

Model Schwarzwald.  
Obj.č. 26-021/SC **6,75 €**

Model Soltau.  
Obj.č. 26-021/SO **6,75 €**

Model Beli.  
Obj.č. 26-021/BE **7,95 €**

Model Daun.  
Obj.č. 26-021/DA **7,95 €**

## 9 Rukoväť pre násadu odkôrňovača z jaseňa

Pre násady odkôrňovača. Z červenej gummy. Chráni ruky proti tvorbe mozolov. Dĺžka 100 mm.

Obj.č. 26-020 Hmotnosť 60g **7,95 €**

## 10 Násada odkôrňovača z voskovaného jaseňa

Pre odkôrňovač Soltau. Dĺžka 118 cm.

Obj.č. 26-033 **7,70 €**

## 11 Násady odkôrňovača z jaseňa Nordforest

Bez rukoväti gombíkového tvaru.

Pre odkôrňovač Ochsenkopf, schwarzwaldský tvar a odkôrňovač Ochsenkopf.

Obj.č. 26-022 Dĺžka 120 cm **6,60 €**

Pre odkôrňovač Ochsenkopf Dauner.

Obj.č. 26-023 Dĺžka 120 cm **9,50 €**

Pre odkôrňovač Ochsenkopf a Müller a Bahco Beli.

Obj.č. 26-024 Dĺžka 120 cm **8,90 €**

## 12 Násada odkôrňovača z jaseňa Nordforest

S rukoväťou gombíkového tvaru.

Pre odkôrňovač Ochsenkopf, schwarzwaldský tvar, odkôrňovač Müller a odkôrňovač Ochsenkopf.

Obj.č. 26-025 Dĺžka 100 cm **12,20 €**

Pre odkôrňovač Ochsenkopf, schwarzwaldský tvar, odkôrňovač Müller a odkôrňovač Ochsenkopf.

Obj.č. 26-026 Dĺžka 120 cm **13,90 €**

Pre odkôrňovač Ochsenkopf Dauner.

Obj.č. 26-027 Dĺžka 100 cm **13,50 €**

## Upozornenia k používaniu pretláčacích lopatiek:

- Lopatky sú určené súčasne na prácu len jedného pracovníka.
- Pracovať len ťahom.
- Pracovať len na bezpečnom mieste a počítat s náhlymi zmenami.
- Nepracovať s poškodeným náradím.

- Poškodené resp. náradie so skrytými vadami vymeniť.
  - Päťu pretláčacej lopatky nepodkladať pod rez motorovej pily.
  - Pretláčaciu lopatku nepreťažovať pri ohybe – nezalamovať. Prehnutie lopatky nie je žiadnou chybou jej kvality
- Zdroj: KWF – skúšobná správa – Pretláčacia lopatka.



**BAHCO**



### 1 Pretláčacia lopatka, 43 cm

Obzvlášť vhodné pre práce pri starostlivosti o stromy



### 2 Púzdro na nosenie lopatky

Pre kmeňe priemeru do 43 cm



### 3 Pretláčacia lopatka, 75 cm



### 4 Pretláčacia lopatka, 80 cm



### 5 Pretláčacia lopatka, 130 cm

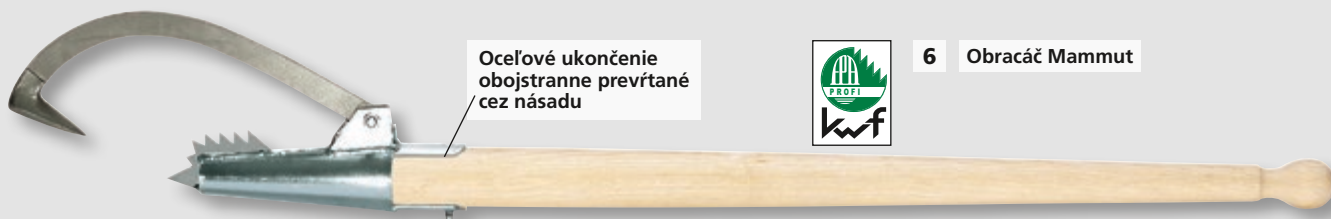

Ocelové ukončenie obojstranne prevrtané cez násadu



### 6 Obracáč Mammut

#### 1 Pretláčacia lopatka Bahco, 43 cm

Z vysoko pevnej rúry obdĺžnikového prierezu z ľahkej ocele. Rukoväť z termoplastu. Vďaka nízkej hmotnosti a malým rozmerom je pretláčacia lopatka ideálne vhodná na ošetrovanie stromov. Dĺžka 43 cm.

Obj.č. 24-022 Hmotnosť 740g **29,90 €**

#### 2 Púzdro na nosenie

Obj.č. 24-023 Hmotnosť 110g **8,90 €**

#### 3 Pretláčacia lopatka Bahco, 75 cm

S nastaviteľným obracačom. Táto pretláčacia lopatka pozostáva z vysoko pevnej rúry obdĺžnikového prierezu z ľahkej ocele. Ušetrí sa tým viac ako 40 % hmotnosti. Oblasť použitia: Ako pretláčacia a obracacia pomôcka pre stromy až do Ø prsnej výšky 20 cm. Dĺžka 75 cm.

Obj.č. 24-003 Hmotnosť 1840g **49,90 €**

#### 4 Pretláčacia lopatka Bahco, 80 cm

S nastaviteľným obracačom. Kovany ocelový profil z najlepšej pružinovej ocele, priebežne kalený. Anatomická plastová rukoväť. Oblasť použitia: Ako pretláčacia a obracacia pomôcka pre stromy až do Ø prsnej výšky 20 cm. Dĺžka 80 cm.

Obj.č. 24-002 Hmotnosť 2600g **49,90 €**

Náhradný hák  
Obj.č. 24-011 Hmotnosť 300g **14,90 €**

#### 5 Pretláčacia lopatka Bahco, 130 cm

S nastaviteľným obracačom. Kovany ocelový profil z najlepšej pružinovej ocele, priebežne kalený. Anatomická plastová rukoväť. Oblasť použitia: Ako pretláčacia a obracacia pomôcka pre stromy až do Ø prsnej výšky 25 cm. Dĺžka 130 cm.

Obj.č. 24-001 Hmotnosť 3400g **69,90 €**

Náhradný hák  
Obj.č. 24-011 Hmotnosť 300g **14,90 €**

Náhradný hákový držiak  
Obj.č. 24-021 Hmotnosť 170g **6,90 €**

#### 6 Obracáč Mammut

Mimoriadne stabilné vyhotovenie s kuželovým puzdrom na násadu a predĺženou sponou na násadu. Ozubená lišta s tvarom pílových zubov, ako aj stabilný hrot umožňujú správne „zahryznutie“ do dreva. Hák kovany v záпустke má trojhranný, obrúsený hrot, ktorý sa bezpečne zapichne do dreva bez toho, aby pritom vnikol príliš hlboko. Pre priemery kmeňov do cca 42 cm. S nelakovanou jaseňovou násadou. Dĺžka 130 cm.

Obj.č. 24-050 Hmotnosť 4100g **139,00 €**

Z jaseňa. Dĺžka 1170 mm.

Obj.č. 24-051 Hmotnosť 1900g **31,00 €**

Náhradný hák

Obj.č. 24-052 Hmotnosť 1100g **37,90 €**





**1** Sapína WoodXpert XA22

**FISKARS®**



**2** Ručná sapínka, 80cm

**BISON**

**3** Ručná sapínka, 38cm

**BISON**



**4-6** Sapína univerzálna Tirol  
dodávaná v troch dĺžkach  
č. 24-116 skúšané v KWF



**7-8** Sapína Biber  
dodávaná v dvoch dĺžkach  
č. 24-126 skúšané v KWF



## 1 Sapína Fiskars XA22

Na presúvanie a uchopovanie menších kmeňov stromov, metrovice a kusov dreva. Umožňuje ergonomický spôsob práce šetriaci chrbát. Násada bezpečná proti zlomeniu z plastu zosilneného sklenenými vláknami. Oblasť rukoväti s protišmykovou vložkou Soft-Grip. Dĺžka 79 cm. Hmotnosť 880g.

Obj.č. **20-822** **79,90 €**

## Ručná sapína Bison

Na presúvanie tenšieho dreva a reziva. Silne ohnutý hrot. S lakovanou jaseňovou násadou v tvare kravskej nohy.

**2** Dĺžka 80cm. Hmotnosť hlavy 600g.  
Obj.č. **21-541** **33,50 €**

Náhradná násada, 80cm.  
Obj.č. **21-541/E** **13,50 €**

**3** Dĺžka 38cm. Hmotnosť hlavy 600g.  
Obj.č. **21-540** **28,50 €**

Náhradná násada, 38cm.  
Obj.č. **21-540/E** **8,70 €**

## Univerzálna sapína Müller Tirol

Mierne ohnutý tvar, s jaseňovou násadou.

**4** Dĺžka 110cm. Hmotnosť 800g.  
Obj.č. **24-115** **89,90 €**

**Násada sapíny pre uhlový otvor**  
Otvor 32/63mm.  
Dĺžka 110cm. Hmotnosť 990g.  
Obj.č. **24-140** **25,90 €**

**5** Dĺžka 120cm. Hmotnosť 1100g.  
Obj.č. **24-116** **93,90 €**

**Násada sapíny pre uhlový otvor**  
Otvor 36/65mm.  
Dĺžka 120cm. Hmotnosť 1170g.  
Obj.č. **24-141** **28,90 €**

**6** Dĺžka 130cm. Hmotnosť 1300g.  
Obj.č. **24-117** **96,90 €**

**Násada sapíny pre uhlový otvor**  
Otvor 39/70mm.  
Dĺžka 130cm. Hmotnosť 1220g.  
Obj.č. **24-142** **30,90 €**

## Sapína Müller Biber

Ozubenie chrbta. Špeciálne na použitie na miestach na skladovanie dreva. S jaseňovou násadou.

**7** Dĺžka 120cm. Hmotnosť hlavy 1100g.  
Obj.č. **24-125** **97,90 €**

**Násada sapíny pre uhlový otvor**  
Otvor 36/65mm.  
Dĺžka 120cm. Hmotnosť 1170g.  
Obj.č. **24-141** **28,90 €**

**8** Dĺžka 130cm. Hmotnosť hlavy 1300g.  
Obj.č. **24-126** **102,00 €**

**Násada sapíny pre uhlový otvor**  
Dĺžka 130cm. Otvor 39/70mm.  
Hmotnosť 1220g  
Obj.č. **24-142** **30,90 €**

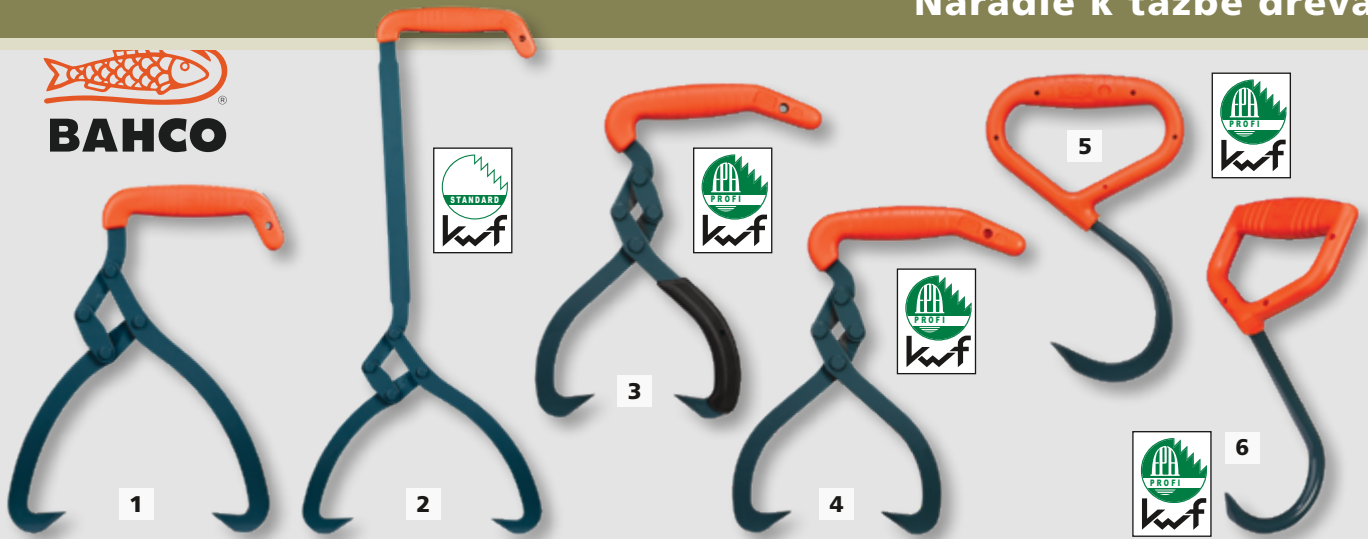

## 1 Ručné baliace kliešte Bahco

So stabilnou, ergonomickou plastovou tvarovanou rukoväťou. Otvorenie čelustí 285 mm. Dĺžka 415 mm. Obj.č. **28-006** Hmotnosť 885 g **49,90 €**

## 2 Podávacie kliešte Bahco

Prestaňte sa zohýbať pri presúvaní dreveného kmeňa. Otvorenie čelustí 200 mm. Dĺžka 600 mm. Obj.č. **28-089** Hmotnosť 700 g **34,50 €**  
Otvorenie čelustí 285 mm. Dĺžka 685 mm. Obj.č. **28-016** Hmotnosť 1200 g **69,90 €**

## 3 Ručné baliace kliešte s plastovou vložkou rukoväte Bahco

S plastovou tvarovanou rukoväťou. Jedno rameno s plastovou vložkou rukoväti – vďaka tomu použiteľné aj ako zdvíhací hák. Otvorenie čelustí 200 mm. Dĺžka 290 mm. Obj.č. **28-007** Hmotnosť 440 g **29,90 €**

## 4 Ručné baliace kliešte Bahco

So stabilnou, ergonomickou plastovou tvarovanou rukoväťou. Otvorenie čelustí 200 mm. Dĺžka 290 mm. Obj.č. **28-005** Hmotnosť 430 g **29,90 €**

## 5 Zdvíhací hák Bahco

Zo špeciálnej ocele s brúseným hrotom a plastovou rukoväťou. Dĺžka 240 mm. Obj.č. **28-090** Hmotnosť 400 g **21,90 €**

## 6 Ocelový zdvíhací hák Bahco

S plastovou rukoväťou v tvare D na zdvíhanie a ukladanie vrstveného dreva. Dĺžka 250 mm. Obj.č. **28-009** Hmotnosť 450 g **29,90 €**

## 7 Ručné baliace kliešte Nordforest

Ručné baliace kliešte s 2-zložkovou rukoväťou. Jedno RAMeno s vložkou rukoväti, vďaka tomu použiteľné aj ako zdvíhací hák. Otvorenie čelustí 190 mm. Obj.č. **28-093** Hmotnosť 500 g **28,90 €**

## 8 Ručné baliace kliešte Nordforest Ergo

Ručné baliace kliešte s ergonomicky otočenou rukoväťou. Otvorenie čelustí 190 mm. Obj.č. **28-094** Hmotnosť 500 g **28,90 €**

## 9 Podávacie kliešte Nordforest Ergo

Podávacie kliešte s pogumovanou rukoväťou, otočenou o 90° pre pohodlnú prácu. Otvorenie čelustí 265 mm. Dĺžka 720 mm. Obj.č. **28-095** Hmotnosť 1360 g **64,90 €**

## 10 Taška na nástroje Nordforest

Taška na nástroje na opásanie, z tkaniny zosilnenej PVC, ako aj s očkom na zavesenie meracieho pásma. Na umiestnenie malých pomôcok a balíčkov obväzov. Rozmery 290 x 230 mm. Obj.č. **28-034** Hmotnosť 130 g **14,90 €**

## 11 Puzdro na ručné baliace kliešte Nordforest

Z plastu s izoláciou. S tromi medzivrstvami. Obj.č. **28-026** Hmotnosť 155 g **12,50 €**

## 12 Puzdro na zdvíhacie háky Nordforest

Z plastu, s izoláciou. Obj.č. **28-027** Hmotnosť 135 g **12,90 €**

## 13 Držiak na meracie pásmo Nordforest

Z plastu, s upevňovacím krúžkom na zavesenie meracieho pásma. Vďaka držiaku meracieho pásma sa zabráni poraneniam spôsobeným špičkou háka. Rozmery 240 x 120 mm. Obj.č. **28-033** Hmotnosť 65 g **5,50 €**

## 14 Kombinované puzdro pre baliace kliešte Nordforest, Zdvíhací hák alebo kliny

Rozmery 320 x 155 mm (D x Š). Dodanie bez obsahu. Obj.č. **28-039** Hmotnosť 160 g **11,90 €**

## 15 Opasok na náradie

Klasický opasok z kože. Šírka 40 mm, hrúbka 4 mm. Dĺžka 125 cm. Hmotnosť 190 g. Obj.č. **28-022** **15,00 €**  
Dĺžka 155 cm. Hmotnosť 240 g. Obj.č. **28-023** **19,90 €**



7



Ručné baliace kliešte Nordforest



8



Ručné baliace kliešte Nordforest Ergo



9



Podávacie kliešte Nordforest Ergo

# NORDFOREST



10



11



12

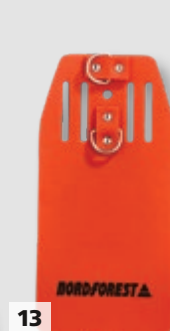

13



14



15



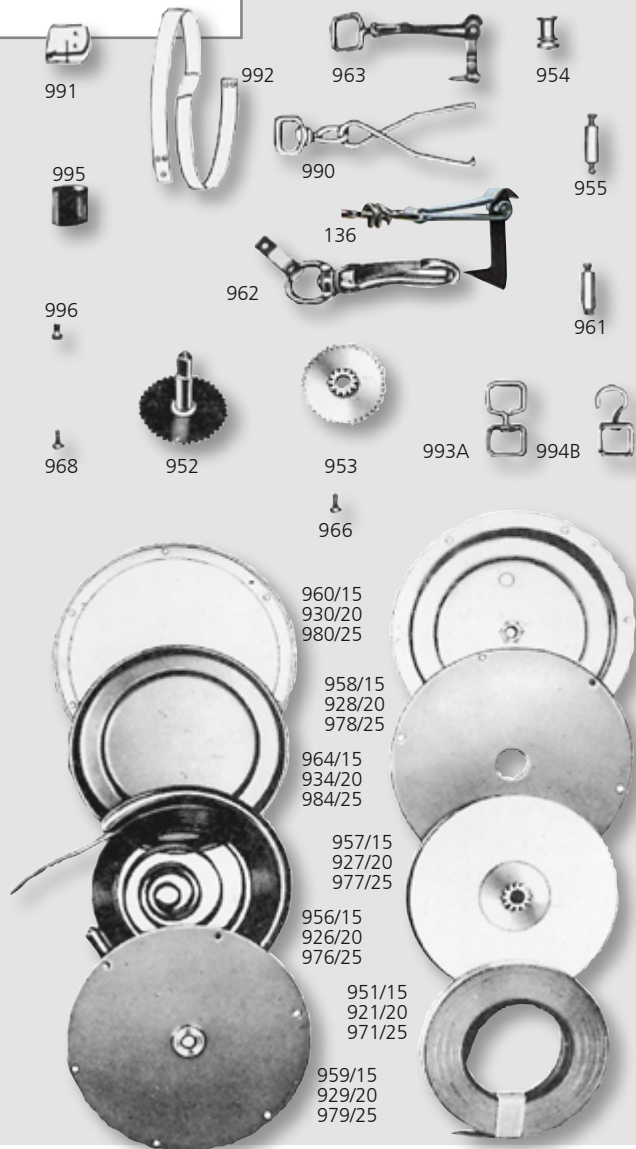

Opis	Balenie	15 Meter Obj.č.	Cena	20 Meter Obj.č.	Cena	25 Meter Obj.č.	Cena
Bubon na meracie pásom ozubeným kolieskom		28-951	16,30 €	28-921	18,90 €	28-971	19,50 €
Ozubené koliesko s trnom		28-952	11,60 €	28-952	11,60 €	28-952	11,60 €
Ozubené koliesko		28-953	8,50 €	28-953	8,50 €	28-953	8,50 €
Púzdro do stredu zubných koliesok		28-954	5,90 €	28-954	5,90 €	28-954	5,90 €
Rozostupové stĺpiky s dvomi skrutkami	VE 5	28-955	9,90 €	28-955	9,90 €	28-955	9,90 €
Spätná struna komplet s vonkajším obalom		28-956SAS	18,50 €	28-926SA	22,60 €	28-976SA	23,30 €
Krycí plech		28-957	3,15 €	28-927	3,60 €	28-977	3,70 €
Unášacie hliníkové púzdro		28-958	14,60 €	28-928	16,10 €	28-978	16,90 €
Krycí plech s púzdom		28-959	6,70 €	28-929	7,50 €	28-979	7,90 €
Hliníková obruč pásma		28-960	4,80 €	28-930	4,95 €	28-980	5,30 €
Stĺpik s vložkou s dvomi skrutkami	VE 2	28-961	4,45 €	28-961	4,45 €	28-961	4,45 €
Karabinka s držiakom		28-962	1,85 €	28-962	1,85 €	28-962	1,85 €
Vysúvací háčik typ A		28-963A	7,95 €	28-963A	7,95 €	28-963A	7,95 €
Vysúvací háčik typ B		28-990B	3,85 €	28-990B	3,85 €	28-990B	3,85 €
Vysúvací háčik typ C		28-136	7,95 €	28-136	7,95 €	28-136	7,95 €
Schránka na pružinu		28-964	9,90 €	28-934	10,70 €	28-984	11,90 €
Skrutky na meracie pásma	VE 5	28-966	1,65 €	28-966	1,65 €	28-966	1,65 €
Skrutky do 28-955 a 28-961	VE 10	28-968	3,35 €	28-968	3,35 €	28-968	3,35 €
Svorka dlhá	VE 5	28-991L	1,65 €	28-991L	1,65 €	28-991L	1,65 €
Svorka krátka	VE 5	28-991	1,65 €	28-991	1,65 €	28-991	1,65 €
Plastová spojovacia páska dĺžky 0,5m	VE 5	28-992A	4,10 €	28-992A	4,10 €	28-992A	4,10 €
Plastová spojovacia páska roľná 25m		28-992	25,10 €	28-992	25,10 €	28-992	25,10 €
Spojovacia svorka A		28-993A	0,90 €	28-993A	0,90 €	28-993A	0,90 €
Spojovacia svorka B		28-994B	0,80 €	28-994B	0,80 €	28-994B	0,80 €
Gumová zarážka	VE 5	28-995	1,65 €	28-995	1,65 €	28-995	1,65 €
Spojovacie nity 100 kusov	VE 100	28-996/100	4,50 €	28-996/100	4,50 €	28-996/100	4,50 €
Spojovacie nity 500 kusov	VE 500	28-996/500	19,30 €	28-996/500	19,30 €	28-996/500	19,30 €
Náhradné meracie pásma s koncovým spojením, dierovým nitom a upevňovacím kolíkom		28-965A	20,50 €	28-925A	24,20 €	28-985A	28,80 €
Náhradné meracie pásma s háčikom 28-963 A		28-965AMK	26,00 €	28-925AMK	29,90 €	28-985AMK	34,80 €
Náhradné meracie pásma s háčikom 28-990 B		28-965BMK	23,00 €	28-925BMK	27,00 €	28-985BMK	31,50 €
Náhradné meracie pásma s háčikom 28-136		28-133CMK	25,90 €	28-134CMK	29,90 €	28-135CMK	34,80 €



**1 Nitovacie kliešte**



**2**



### 1 Nitovacie kliešte

S rukovätami potiahnutými plastom, na opravu zlomených ocelových meracích pásiem. Dierovadlo na presné lícujuce nitovanie s plochým, nevypuklým okrajom. Tento nástroj vyrazí otvor s vhodnou veľkosťou a ľahko a trvalo pripevní nity. Komplet s dierovadlom, nitovacou súpravou a 500 dierovými nitami. Hmotnosť 300 g

Obj.č. **28-056** Komplet **69,90 €**

Obj.č. **28-057** Dierovadlo **8,95 €**

Obj.č. **28-058** Nitovacia súprava **29,70 €**

### Nastaviteľný doraz

Uľahčuje presné osádzanie nitových otvorov

Obj.č. **28-059** **7,90 €**

### 2 Sprej Brunox Turbo

Brunox je sprej s 5 funkciami. Brunox maže a odstraňuje pískanie. Vytlačá vlhkosť a slúži ako kontaktný sprej. Ako ochranu proti korózii vytvára Brunox príslušný ochranný film, aj v škárach. Ako ľahký olej sa Brunox dostane do veľmi malých medzipriestorov a uvoľní aj zaseknuté skrutky. Brunox okrem toho uvoľňuje tuk, decht, zvyšky lepidla, olovo, meď a zvyšky tombaku. Brunox neobsahuje silikón ani grafit a správa sa neutrálne voči lakovaným povrchom, koži, drevu, gume, plasty a textilu. Obsahuje iba 3% vytláčacieho prostriedku CO<sub>2</sub> a má bod vzplanutia +78 °C.

Signálne slovo: Pozor. Upozornenia na nebezpečenstvo: H222-H229 Horľavý aerosól. Nádobu je pod tlakom: pri zahriatí môže prasknúť. H304 Môže spôsobiť smrť pri prehltnutí a vdýchnutí do dýchacích ciest.

Obj.č. **16-101** 100 ml **5,00 €**

5,00 €/100ml

Obj.č. **16-111** 400 ml **9,00 €**

2,25 €/100ml

### 3 Sonax SX90 PLUS Easy Spray

Ideálny prostriedok na riešenie problémov pred domácnosťou, dieľňu, priemysel, prevádzku, hobby a vozidlá. S dvojitým rozprašovacím systémom (bodovo presný alebo plošný) a možnosťou striekania dole hlavou. Uvoľňuje zaseknuté alebo zahrdzavené diely a chráni proti korózii. Odstraňuje pískanie a škripanie. Chráni, maže a konzervuje citlivé diely, ako napr. motorov, hodinových strojčekov, záhradného náradia atď. Dlhodobá ochrana a mazanie refazí motocyklov a bicyklov. Vhodné aj pre refaze motorových píľ – nezoživičnatie. Vhodné aj ako kontaktný sprej pre zapalovacie sústavy.

Signálne slovo: Nebezpečenstvo. Upozornenia na nebezpečenstvo: H222-H229 Extrémne horľavý aerosól. Nádobu je pod tlakom: pri zahriatí môže prasknúť.

Obj.č. **16-165-01** 100 ml **4,90 €**

4,90 €/100ml

Obj.č. **16-165-02** 400 ml **8,30 €**

2,08 €/100ml

### 4 Skrinky na súčiastky z polypropylénu

So stabilnými závesmi a západkami. 3 variabilne použiteľné oddelovacie steny, transparentné. Ideál na uschovanie nástrojov a malých dielov, ako napr. náhradných dielov pílových reťazí atď. Rozmery 180 x 140 x 40 mm. Hmotnosť 150 g.

Obj.č. **17-224** **3,95 €**



**3**



**4 Dodanie bez obsahu**

1 Spencer Super meracie pásma

Obj.č.	Dĺžka (m)	Hmotnosť (g)	za kus
<b>Typ A, skladací háčik</b>			
28-115A	15	470	48,50 €
28-120	20	600	52,90 €
28-125	25	650	57,90 €
84-500	30	750	62,50 €
<b>Typ B, nožnicový háčik</b>			
28-114B	15	470	48,50 €
28-121	20	600	52,90 €
28-126	25	650	57,90 €
<b>Typ C, kovaný hák</b>			
28-130	15	470	48,50 €
28-131	20	600	52,90 €
28-132	25	650	57,90 €

Náhradné meracie pásma s háčikom

Obj.č.	Dĺžka (m)	za kus
<b>Typ A, skladací háčik</b>		
28-965AMK	15	26,00 €
28-925AMK	20	29,90 €
28-985AMK	25	34,80 €
84-501	30	37,30 €
<b>Typ B, nožnicový háčik</b>		
28-965BMK	15	23,00 €
28-925BMK	20	27,00 €
28-985BMK	25	31,50 €
<b>Typ C, kovaný hák</b>		
28-133CMK	15	25,90 €
28-134CMK	20	29,90 €
28-135CMK	25	34,80 €

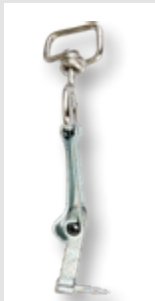

Typ A,  
Záchytný háčik



Typ B,  
Nožnicový háčik



Typ C,  
Kovaný háčik

1



**Spencer**

Najznámejší výrobca lesníckych meracích pásiem!

- Super pružina na meracom pásme zo švédskej ocele garantuje svoje stále napnutie, a tým rovnomerné automatické spätné navíjanie pásma.
- Meracie pásma so žltou povrchovou úpravou je vyrobené zo špeciálnej ocele. Obojstranné vyznačenie na pásme zabezpečuje jeho dobrú čitateľnosť. Centimetrové a decimetrové delenie je vyznačené čiernou farbou. Metrové delenie je vyznačené červenou farbou. Ukončenie pásma je zabezpečené robustnou gumovou zarážkou.

Pásma sa dá napínať a uvoľňovať bez náradia. Pohodlná výmena pásma je možná bez ďalšieho rozoberania. Pásma obojstranne značené.

2 Pásma Husqvarna Johan

Obj.č.	Dĺžka (m)	Hmotnosť (g)	za kus
<b>Typ A, Záchytný háčik</b>			
28-625	15	550	66,90 €
28-630	20	580	59,50 €

Náhradné pásma

Obj.č.	Dĺžka (m)	za kus
<b>Bez háku</b>		
28-965A	15	20,50 €
28-925A	20	24,20 €
<b>S skladací háčik</b>		
28-965AMK	15	26,00 €
28-925AMK	20	29,90 €
<b>S nožnicový háčik</b>		
28-965BMK	15	23,00 €
28-925BMK	20	27,00 €



2



Husqvarna





**1 Odkôrňovač Eder**

Všetly přístroje bez motorovej píly!  
Prosíme uviesť typ motorovej píly.  
Pri niektorých motorových pilách je nutné  
dopracovať úpravy pri reťazovom bubni  
a ochrannom kryte odkôrňovača.



**3 Kotúčová fréza Eder**

## 1 Odkôrňovač Eder – nadstavba

Možnosť použitia: Zariadenie je vhodné na lúpanie kmeňov stromov akejkoľvek hrúbky. Čím hrubšia a tvrdšia kôra, tým ekonomickejšie použitie. Konštruktívna forma odkôrňovacieho valca má za následok vysoký rezný výkon pri minimálnom úsilí. Nity z tvrdého kovu nachádzajúce sa priamo za nožmi sú navrhnuté tak, aby vzdialenosť odkôrňovacieho noža od kmeňa bola dodržaná automaticky a nezávisle od hrúbky kôry po celej dĺžke kmeňa. Korene a tenké vetvy sa ľahko a čisto frézujú. Vhodné na údržbu parkov a okolitých miest.

**Technický popis:** Zariadenie je možné namontovať na motorové pily od 1,5kW (2HP). Príslušné nadstavbové diely sú dodané. Nosič odkôrňovacej hlavice je namontovaný na miesto lišty. Za účelom montáže

je potrebné odstrániť vodiaci plech reťaze a reťazový pastorok. Reťazový pastorok sa nahradí bubnovým spojkom s klinovým remeňom. Napnutie klinového remeňa sa vykonáva napínačom reťaze motorovej píly. Minimálna fyzická námaha, a tým pádom vyšší výkon pri odkôrňovaní. Jednoduché vedenie aj na svahoch. Pracovná šírka 120mm, šírka noža 30mm. Hmotnosť (bez motora) 2500g.

Odkôrňovač  
Obj.č. **10-060** **319,00 €**

Súprava náhradných nožov  
Pre odkôrňovač Eder, rovný hoblík Eder a kontúrovací hoblík Eder. Sada 4 nožov.

Obj.č. **10-061** **47,50 €**



**2 Odkôrňovač s hnačím motorom**

## 2 Odkôrňovač s hnačím motorom Eder

Osvedčený odkôrňovač Eder teraz ako kompletný odkôrňovací stroj. Ihneď použiteľné.

- Bez nutnosti prestavania motorovej píly.
- Silný hnačím motor umožňuje vysoký výkon pri odkôrňovaní.
- Odkôrňovač je pohodlný a veľmi dobre sa vedie.

### Technické údaje:

- Jednotka motora: Motor Active
- Výkon 3,0kW/zdvihový objem 55,05ccm

- Minimálne otáčky 2800 ot./min
- Maximálne otáčky 13000 ot./min
- Hladina akustického výkonu 115 dB
- Hodnota vibrácií 3,11 m/s<sup>2</sup>
- Celková hmotnosť 8,7kg

Odkôrňovač s hnačím motorom  
Obj.č. **10-069** **839,00 €**

Súprava náhradných nožov  
Pre odkôrňovač Eder, rovný hoblík Eder a kontúrovací hoblík Eder. Sada 4 nožov.

Obj.č. **10-061** **47,50 €**

## 3 Kotúčová fréza Eder – nadstavba

S posilnenou ochranou klinového remeňa.

- Ideálne pre drevené ríny, drevené kvetináče a žľaby na vodu, priehlbiny v dreve, chirurgické opatrenia
- Spracovanie v pozdĺžnom a priečnom smere
- Šírka frézy 30mm
- Vratane sady nožov
- Hmotnosť 2000g

Kotúčová fréza  
Obj.č. **10-120** **349,00 €**

Súprava náhradných nožov pre kotúčovú frézu Eder  
Súprava obsahuje 2 kusy.

Obj.č. **10-120/E** **23,90 €**

**Prosíme uviesť typ motorovej píly!**  
(nie vhodné pre motorové pily Stihl M-Tronic a Husqvarna AutoTune)



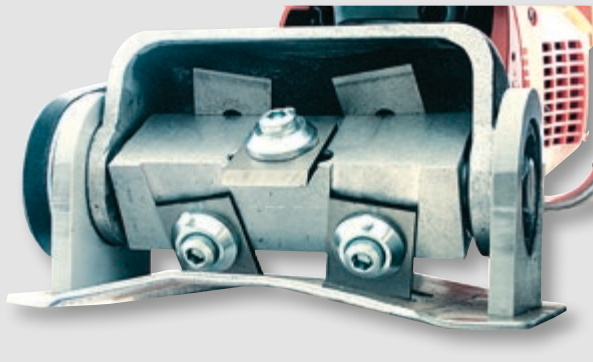

## 1 Oblý hoblík Eder – nadstavba

- Ideálne nastavbové zariadenie na hobľovanie okrúhlych drevených povrchov akéhokoľvek druhu
- Vysoký rezný výkon pri minimálnom úsilí
- Bezstupňovo nastaviteľné nože, vďaka čomu je možné nastaviť hĺbku a polomer rezu na požadovanú hrúbku triesky
- Pri správnom nastavení nožov sa vytvorí hladký povrch

- Vďaka otočnej závesnej podpore sa hoblík prispôsobí aj krivému drevu
  - Nože sú v rozsahu dodávky – šírka noža 30 mm
  - Pre montáž pozri odkôrňovacie zariadenie č. 10-060
  - Hmotnosť 2500 g
- Dodanie bez motorovej pily.

Oblý hoblík  
Obj.č. **10-130** **459,00 €**

Súprava náhradných nožov pre oblý hoblík Eder  
Súprava obsahuje 6 kusy.  
Obj.č. **10-130/E** **71,00 €**



2 Planhobel

## 2 Rovný hoblík Eder – nadstavba

- Na rovné hobľovanie drevených povrchov akéhokoľvek druhu
  - Inak ako č. 10-130, ale so 4 nožmi
  - Hmotnosť 2500 g
- Dodanie bez motorovej pily.

Rovný hoblík  
Obj.č. **10-140** **459,00 €**

Súprava náhradných nožov  
Pre odkôrňovač Eder, rovný hoblík Eder a kontúrovací hoblík Eder. Sada 4 nožov.  
Obj.č. **10-061** **47,50 €**

## 3 Kontúrovací hoblík Eder – nadstavba

- Na hobľovanie rovných a vlnitých drevených povrchov možno použiť ho pri výstavbe zrubov, detských ihrísk, plotov Bonanza a podobne
- Vďaka nastaviteľnému minimálnemu presahu noža je možné účinne zabrániť roztriešteniu dreva. (Pretože pri otáčaní valca sa v pracovnej šírke vykoná len jeden rez, sú reakčné sily minimálne).
- Korene a tenké vetvy sa ľahko a čisto hobľujú

### Technické údaje:

- Hnací výkon: 1,2 kW
  - Pracovná šírka: 120 mm
  - Šírka noža: 30 mm
  - Počet nožov: 4 ks
  - Otáčky: max. 13000 ot./min.
  - Prevodový pomer: 1:1
  - Hmotnosť 2750 g
- Dodanie bez motorovej pily.

Obj.č. **10-141** **435,00 €**

Súprava náhradných nožov  
Pre odkôrňovač Eder, rovný hoblík Eder a kontúrovací hoblík Eder. Sada 4 nožov.  
Obj.č. **10-061** **47,50 €**

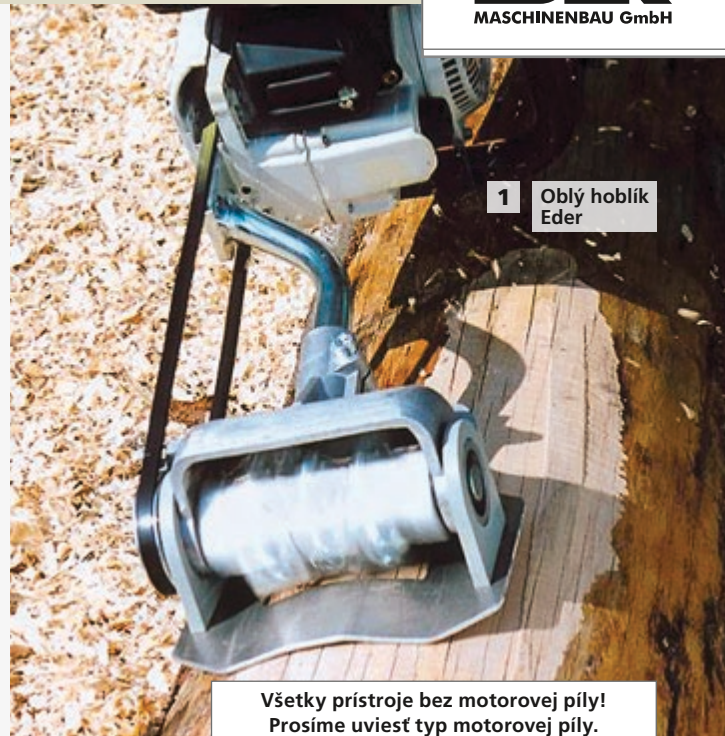

1 Oblý hoblík Eder

**Všetky přístroje bez motorové pily!**  
**Prosíme uviesť typ motorovej pily.**  
Pri niektorých motorových pilách je nutné dopracovať úpravy pri reťazovom bubni a ochrannom kryte odkôrňovača.



2 Rovný hoblík Eder

Informácie o nových modeloch vhodných aj pre M-tronic nájdete v našom online obchode



3 Kontúrovací hoblík Eder

**Prosíme uviesť typ motorovej pily!**  
(nie vhodné pre motorové pily Stihl M-Tronic a Husqvarna AutoTune)



**1 | 759,00 €**

Štiepačka  
krátkeho dreva

**Cenové zvýhodnenie**



Súčasťou dodávky je hydraulický olej. Môžete ihneď začať štiepať drevo.

**Dôležitá poznámka:** Pred použitím otvorte olejovú skrutku o pol otáčky. Aby ste sa vyhli zbytočnému opotrebovaniu, dbajte na to, aby ste štiepací stĺpik pravidelne domazávali.

### 1 Štiepačka krátkeho dreva Nordforest

#### Technické údaje:

- Štiepacia sila 8 t
- Štiepací zdvih: 45 cm
- Štiepacia výška: 52 cm
- Výška: 108 cm (zasunutý), 152 cm (vysunutý)
- Rozmery štiepacieho stola: 35x30 cm
- Pracovná výška 80 cm
- Rýchlosť chodu vpred cca 11 sekúnd
- Rýchlosť chodu vzad cca 8 sekúnd
- Hmotnosť 116 kg
- Vrat. hydraulického oleja

Hladina akustického výkonu 96,7 dB Podľa európskych noriem EN 609-1:2017 a 894-3 spĺňa štiepačka nasledujúce kritériá:

- Obsluha dvomi pracovníkmi je vylúčená
- Štiepanie štiepacím krížom viac nie je prípustné
- Klát musí byť pri štiepaní a po štiepaní bezpečne držaný a musí sa zabrániť roztrhnutiu
- Na štiepačke sa musia nachádzať odkladacie plochy na naštiepané drevo
- Štiepačky krátkeho dreva, ktoré sa môžu presťahovať posunutím štiepacieho stola na štiepačky metrovice, viac nie sú prípustné

Štiepacia sila 8 t. Vyhotovenie 230 V. 3,0 kW.

Obj.č. **46-113** **759,00 €**

Štiepacia sila 8 t. Vyhotovenie 400 V. S meničom fáz. 3,0 kW.

Obj.č. **46-114** **759,00 €**

### 2 Výkyvná kotúčová píla Nordforest

Kolísková kotúčová píla na palivové drevo s výkonným elektromotorom pre ľudí, ktorí si palivové drevo pripravujú sami. Vyrobená podľa EN 1870-6:2017. Pracovná výška 98 cm. Kolískový mechanizmus na ochranu proti poraneniám. S plastovými kolesami. Vratane vhodného, vídiom osadeného pilového kotúča, avšak bez pripájacieho kábla. Hladina akustického výkonu 115 dB

Pre trojfázový prúd, 400 V. Výkon motora 4,0 kW. S meničom fáz. Priemer pilového listu 700 mm. Otvor 30 mm. Hrúbka listu 3,2 mm. Max. priemer dreva 24 cm. Hmotnosť 103 kg.

Obj.č. **46-218** **699,00 €**

Pre striedavý prúd, 230 V. Výkon motora 3,5 kW. Priemer pilového listu 600 mm. Otvor 30 mm. Hrúbka listu 3,0 mm. Max. priemer dreva 19 cm. Hmotnosť 106 kg.

Obj.č. **46-217** **799,00 €**

**2 | od 699,00 €**

Výkyvná  
kotúčová píla

**Cenové zvýhodnenie**



Obj.č.	Priemer otvoru (mm)	Ø (mm)	Maximálne prípustné otáčky za minútu.	Hmotnosť (kg)	Hrúbka listu (mm)	za kus
46-260/30	30	600	1800	6,8	2,8	102,00 €
46-460/30	30	600	1800	7,1	2,8	139,00 €
46-270/30	30	700	1400	10,3	3,2	152,00 €
46-470/30	30	700	1400	10,8	3,2	189,00 €

### Príslušenstvo:

#### 3 Pripojovací kábel 400 V

Dĺžka 10 m. Hmotnosť 4 kg.

Obj.č. **46-061** **49,90 €**

Dĺžka 25 m. Hmotnosť 10 kg.

Obj.č. **46-062** **99,90 €**

#### 4 Predlžovací kábel 230 V

Dĺžka 10 m.

Obj.č. **46-064-10** **19,90 €**

Dĺžka 25 m.

Obj.č. **46-064-25** **41,90 €**

#### 5 Hydraulický olej Oest H-LP 46

Inhalt 1 l.

Obj.č. **16-236** **4,95 €**  
4,95 €/l

#### 6 Káblový bubon 230 V

Dĺžka kábla 25 m.

Obj.č. **46-063-25** **63,90 €**

Dĺžka kábla 40 m.

Obj.č. **46-063-40** **92,90 €**



3



5

4



6





**3 Domy z masívu a chaty, sebestačné**



**1 Drevárske kružidlo**

**2 Ceruzka do drevárskeho kružidla**



**4 Oceľová kefa, priama**



**5 Oceľová kefa, oblúčová**

LESSMANN



**6 Wágnerov odkôrňovač rovný, v 2 dĺžkach**

**6 Wágnerov odkôrňovač oblý**

**Novinka**

**7 Obojručný nôž – krátky**

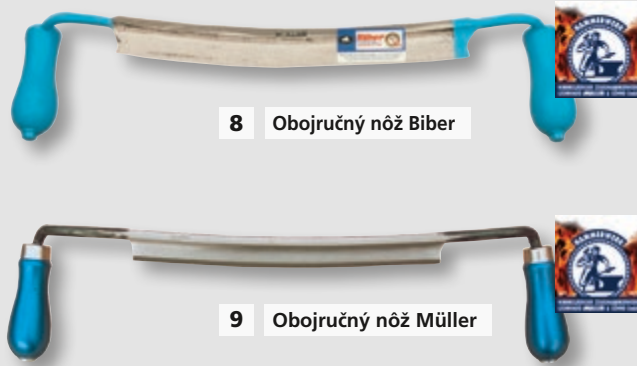

**8 Obojručný nôž Biber**

**9 Obojručný nôž Müller**

**1 Rysovacia ihla pre drevárske kružidlo Veritas**

Pomocou tohto kružidla je možné prenášať zaoblenia a vzdialenosti na vyššie položené drevo. Dve zabudované vodováhy umožňujú presnejšie práce. Obj.č. **10-092** Hmotnosť 570g **169,00 €**

**2 Ceruzka pre drevárske kružidlo**

Obj.č. **10-100/SW** čierna **1,80 €**  
Obj.č. **10-100/RO** červená **1,80 €**

**3 Zruby a chaty – urob si sám**

Autor: Sven Gunnar Håkansson. Chceli by ste si postaviť vlastný zrub? Táto kniha poskytuje potrebné podklady na výstavbu – od malého prístrešku až po viacposchodový obytný dom. Od výberu dreva cez základnú konštrukciu zrubovej steny až po rohové spoje – to všetko je tu podrobne znázornené. 392 strán. Obj.č. **79-550** Hmotnosť 820g **39,90 €**

**Metla s oceľovými drôťmi**

Rovná forma na odmetanie snehu z dreva, pôdy.

**4** Rovný tvar. Dĺžka 200 mm. Obj.č. **50-032** Hmotnosť 500g **17,50 €**

**5** Polkruhový tvar. Dĺžka 230 mm. Obj.č. **50-033** Hmotnosť 650g **25,90 €**

**Násada prístroja, kužeľ B**

Násada zariadenia z prírodného dreva. Kužeľ B, násada je na dĺžke 80 mm zúžená z priemeru 28 na 22 mm. Obj.č. **50-031** **3,50 €**

**6 Kolársky / obojručný nôž Kirschen**

S dvomi drevenými rukovätami, hrúbkou čepele 4–4,5 mm na úpone skosenej hrany. Štandardne uhol rezu 25° pre mäkké a stredne tvrdé drevo.

Rovný tvar. Dĺžka 225 mm. Hmotnosť 520g. Obj.č. **26-007-01** **38,50 €**

Rovný tvar. Dĺžka 250 mm. Hmotnosť 700g. Obj.č. **26-007-02** **39,50 €**

Zahnutý tvar. Dĺžka 250 mm. Hmotnosť 700g. Obj.č. **26-008** **54,90 €**

**7 Obojručný nôž Gränsfors**

Na odkôrovanie drevených kmeňov. Dĺžka noža 33 cm, celková dĺžka 60 cm. Hmotnosť 800g. Obj.č. **20-316** **174,00 €**

**8 Obojručný nôž Müller Biber**

Pre profesionálneho používateľa, ako napr. stolárov, tesárov. Vyrobené z mimoriadne vysoko kvalitnej ocele. S veľkým nožom 25 cm x 30 mm. Celková dĺžka 43 cm. Hmotnosť 450g. Obj.č. **26-030** **71,00 €**

**9 Obojručný nôž Müller**

Z nástrojovej ocele, ideálny nástroj pre domáceho používateľa. Nôž 24 cm x 25 mm. Celková dĺžka 43 cm. Hmotnosť 400g. Obj.č. **26-031** **33,90 €**





Názorná ukážka

## Prívesový systém

### 1 Prívesný systém Frontier pre pily

Staňte sa mobilnými s prívesom Frontier. Prívesný systém privezie vašu pásovú pílu do lesa. Nízka a stabilná konštrukcia umožňuje jednoduché naloženie drevenými kmeňmi. Príves nie je homologovaný v EÚ, najlepšie sa však hodí na jazdy po súkromnom území. Pri prevádzke na prívese je možné predĺženie pily s dĺžkou 210 cm. Potrebujete na to rozšírenie rámu prívesu č. 10-224-02. Dodáva sa vrát. osvetlenia a 6 podperných pätiiek. Zobrazená píla nie je obsiahnutá v rozsahu dodávky. Dodáva sa nezmontovaný. Hmotnosť 240 kg.

Obj.č. **10-224-01** **1.799,00 €**

**Celý program  
a všetky ponuky nájdete v našom  
online obchode.**

### 2 Rozšírenie rámu pre príves Frontier

Rozšírenie rámu pre príves pily. Pri používaní predĺženia pily na prívese potrebujete rozšírenie rámu s dvomi dodatočnými podpernými pätičkami na stabilizáciu vašej pásovej pily. Hmotnosť 60 kg.

Obj.č. **10-224-02** **399,00 €**

### 3 Rám prívesu Frontier EU

Rám prívesu Frontier EU zahŕňa bočné nosníky so spojovacími prvkami, blatníky a ich uchytenia, priečny nosník (dlhý pre OS27 a OS31 a krátky pre OS23) na montáž oja, ako aj montážny uholník pre svetelnú lištu. Hodí sa na podvozok pre Frontier (č. 10-224-04). V kombinácii s rozšírením rámu Frontier (č. 10-224-02) je možné predĺženie o ďalší prvok s dĺžkou 2,10 m. Výrobca odporúča len predĺženie na prevádzku prívesu, aby nedošlo k ohrozeniu stability počas jazdy. Hmotnosť 120 kg.

Obj.č. **10-224-03** **999,00 €**

### 4 Podvozok pre pily Frontier

Podvozok pre rám prívesu č. 10-224-03. Skladá sa z nápravy, dvoch pneumatík s diskami, oka, oporného kolesa, svetelnej lišty a osvetľovacej súpravy. Jednotlivé schválenie je možné prostredníctvom dielov zhodných s požiadavkami EÚ. Hmotnosť 96 kg.

Obj.č. **10-224-04** **999,00 €**

## Príslušenstvo

### 5 Upevnenie kmeňa Frontier OS 23, 27/31

Toto upevnenie kmeňa je koncipované pre celé kmeňe a bezpečne sa zachytí cez zaoblenia stromu. Môže sa otočiť nahor a nadol a pridržiaci trň sa skrutkuje dotedy, kým nebude kmeň bezpečne držať.

OS 23. Hmotnosť 5500 g.  
Obj.č. **10-227-01** **89,00 €**

OS27/31. Hmotnosť 5700 g.  
Obj.č. **10-227-02** **99,00 €**

### 6 Nakladacie rampy pre kmene Frontier

Stabilné oceľové rampy na naloženie vašej pily Frontier kmeňmi. rampy vybavené malými pridržiacimi zarážkami sa jednoducho vložila do pozdĺžnych nosníkov pily a kmene sa následne môžu bezpečne bez námahy naložiť pomocou nakladacieho navijaka č. 10-231-02. Súprava sa skladá z 2 nakladacích rämp.

Obj.č. **10-231-01** Hmotnosť 18,0kg **339,00 €**

### 7 Nakladací navijak pre kmene Frontier

Stabilný navijak na nakladanie pil Frontier kmeňmi. Ručný navijak sa pomocou oceľového spojenia naskrutkuje na rám pily. Oceľové lano navijaka sa položí okolo kmeňa a zavesí sa do rámu pily. Drevený kmeň sa teraz môže bez problémov vytiahnuť na pílu po rampe (napr. 10-231-01). Ručný navijak je taktiež vhodný na otáčanie kmeňov na pile. Obj.č. **10-231-02** Hmotnosť 17,0kg **179,00 €**

### 8 Regulácia výšky Frontier ľahká

Regulácia výšky Frontier predstavuje praktické rozšírenie pre Vašu pílu Frontier.

Vďaka tejto pomôcke môžete vyrovnať neplnodrevnosť kmeňov stromov a píliť „cez stred“.

Kmene, ktoré sa smerom ku koncu výrazne stenčujú, môžete zdvihnúť pomocou regulácie výšky, aby ste mohli vykonať vodorovný rez drevom cez stred.

Použiteľné pre malé a stredné kmene s priemerom do cca 40 cm.

Obj.č. **10-232** Hmotnosť 5400g **85,00 €**

### 9 Predĺženie pily Frontier 210cm

(bez obr.). Píla sa za pomoci predĺženia predĺži vždy o 210 cm. K stacionárnym pílam Frontier sa dá pripojiť ľubovoľne veľa predĺžení. Pásová píla sa pri prevádzke na prívese môže rozšíriť o jedno predĺženie.

Pre model OS 23.  
Obj.č. **10-223-01** **309,00 €**

Pre model OS 27.  
Obj.č. **10-223-02** **359,00 €**

Pre model OS 31.  
Obj.č. **10-223-03** **419,00 €**

### 10 Chladenie pílového pásu Frontier Auto Lube

(bez obr.). Chladenie pílového pásu Frontier automatizuje existujúce vodné chladenie pásových pil OS. Potlačením rukoväti pily sa automaticky otvorí prívod chladiacej kvapaliny na pílový pás.

Obj.č. **10-225** Hmotnosť 1500g **99,00 €**

### 11 Unášací hák Frontier na upevnenie kmeňa

(bez obr.). Táto jednoducho ovládaná fixačná pomôcka je vytvorená špeciálne na rýchle upevnenie hranolov a fošňí na pile. Ovládanie jednou rukou umožňuje rýchle upevnenie pílených kusov na stole pily. Nízka konštrukcia okrem toho chráni vaše pílové listy pred náhodnými poškodeniami.

Obj.č. **10-226** Hmotnosť 1000g **59,00 €**

### 12 Držiak kmeňa Frontier

(bez obr.). Držiak kmeňa pre pily Frontier. Prídavné držiaky kmeňa sú potrebné, keď sa používajú predĺženia lôžka pily. Súprava obsahuje montážny uholník, ako aj krátky a dlhý držiak. Píly sú dodávané s 2 držiakmi kmeňa.

Obj.č. **10-228** Hmotnosť 4000g **59,00 €**





od **3.099,00 €**  
Píla OS

Názorná ukážka

**Frontier píla OS 23, 27 a 31**  
pásová píla pre drevárov a majiteľov lesov. Jednoduchá, robustná konštrukcia. Stacionárne prípadne

mobilné použitie, pripravené na montáž na podvozok prívesu. Dodáva sa v nezmontovanom stave, vrátane 2 držiakov kufru a upevnenia

kufru, bez podvozku prívesu, štartovacej batérie a pilového pásu.

Obj.č.	Označenie	Výkon motora (kW / HP)	Max. hrúbka kmeňa (mm)	Maximálna šírka rezu (mm)	Dĺžka (cm)	Max. dĺžka rezu (cm)	Akustický výko (db)	Hmotnosť (kg)	za kus
10-220-01	Ručné spustenie benzínového motora OS23	5,15/7,0	590	510	430	340	89	395	<b>3.099,00 €</b>
10-220-02	Ručné spustenie benzínového motora OS23	7,35/10,0	590	510	430	340	89	395	<b>3.349,00 €</b>
10-220-03	Elektrický motor OS23	4,4/6,0	590	510	430	340	88	370	<b>3.599,00 €</b>
10-221-01	Ručné spustenie benzínového motora OS27	9,99/13,5	690	560	430	340	89	475	<b>3.749,00 €</b>
10-221-02	Elektrický štart benz. motora OS27	9,99/13,5	690	560	430	340	89	475	<b>4.149,00 €</b>
10-221-03	Elektrický motor OS27	5,5/7,5	690	560	430	340	88	440	<b>4.199,00 €</b>
10-222-03	OS31 5,5kW Elektro	7,5	790	590	430	340	89	450	<b>4.559,00 €</b>
10-222-01	Elektrický štart benz. motora OS31	10,3/14	790	590	430	340	92	475	<b>4.899,00 €</b>

**Pílový pás DoubleHard 7°**

Pílový pás 7/34 so zmenšeným uhlom zuba 7° je vhodný predovšetkým pre tvrdšie a hrubatejšie drevinu a pre tie s vysokým obsahom živice, ako aj pre vyššie výkony motora.

**Pílový pás DoubleHard 10°**

Pílový pás DoubleHard je univerzálne použiteľný pre mobilné pily. Je vhodný pre rôzne druhy dreva a presvedčí svojou dlhou životnosťou. Je to vďaka konštrukcii pilového kotúča: Pozostáva z ocele s tvrdosťou 47 HRC, vďaka čomu je tvrdý, ale nie krehký. Na druhej strane sú hroty zubov kalené indukčne. Pílový kotúč DoubleHard môžete vďaka tomu prepracovať niekoľkokrát, čo má za následok dlhú životnosť.

**Pílový pás BiMetal**

Pílový pás BiMetal Solid, materiál odolný proti únave s vysokou odolnosťou proti únave a skrúteniu. Špeciálne vyvinutý tvar zubov zaručuje maximálnu pevnosť pilového pásu. Hmotnosť 1200g.

Obj.č.	Označenie	Použitie	Vhodné pre	Rozmery (mm)	za kus	od 5 kusov za kus	od 10 kusov za kus
10-217-02	DoubleHard 7°	pre tvrdé/zamrznuté drevo	OS27, OS31	3660x32x1,07	<b>27,90 €</b>	<b>25,10 €</b>	<b>23,70 €</b>
10-218-01	DoubleHard 10°	univerzálny pás	OS 23	3270x32x1,07, 129"	<b>42,50 €</b>	<b>40,90 €</b>	<b>39,90 €</b>
10-218-02			OS 27, OS 31	3660x32x1,07, 144"	<b>46,50 €</b>	<b>43,90 €</b>	<b>41,90 €</b>
10-219-01	BiMetal	pre znečistené drevo	OS 23	3270x34x1,07, 129"	<b>39,90 €</b>	<b>35,90 €</b>	<b>33,90 €</b>
10-219-02			OS 27, OS 31	3660x34x1,07, 144"	<b>43,90 €</b>	<b>39,50 €</b>	<b>37,30 €</b>





# Harvestorové lišty a motorové súčasti

V nasledujúcich prehľadoch nájdete najdôležitejšie rozlišovacie označenia bežných harvestorových lišt.

Dôležité je rozlíšiť rozdiel medzi rýchlo vymeniteľnou lištou (Fast Fit) a normálnou harvestorovou lištou.

Normálne vedená lišta má 10 mm drážku, naproti tomu lišta Fast Fit má 15 mm drážku. Otvory pre upevňovacie šraubky ležia rovnako na iných miestach.

Rozdielne veľkosti lišt – šírka – určuje

veľkosť nasadenia reťazového kolieska. Rozmery je možné prevziať z nasledovných náčrtov.

Radi Vám pomôžeme a poradíme pri voľbe správnej lišty.

## GB harvestorová lišta Titanium XV

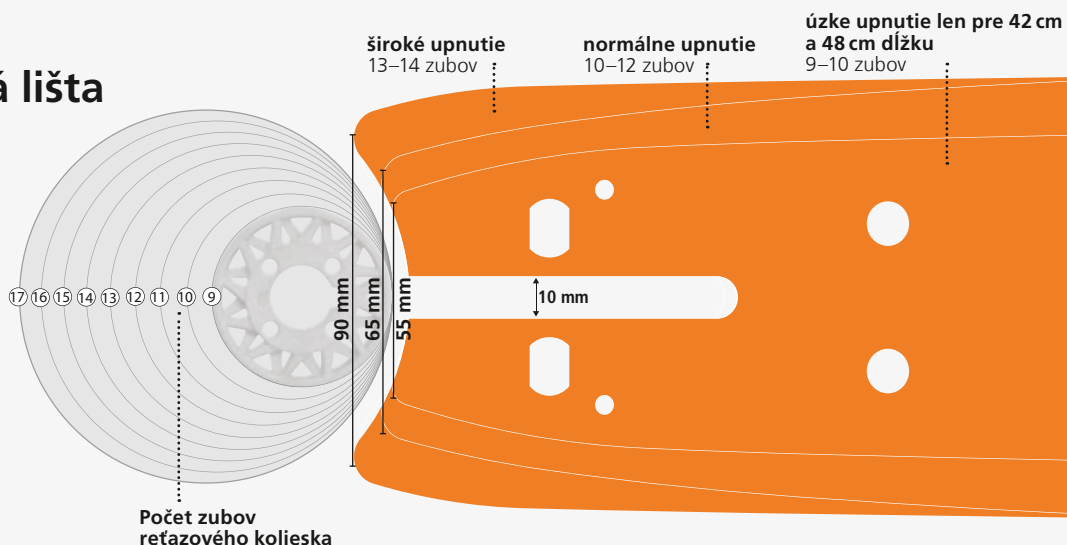

## GB harvestorová lišta Titanium XV Fast Fit

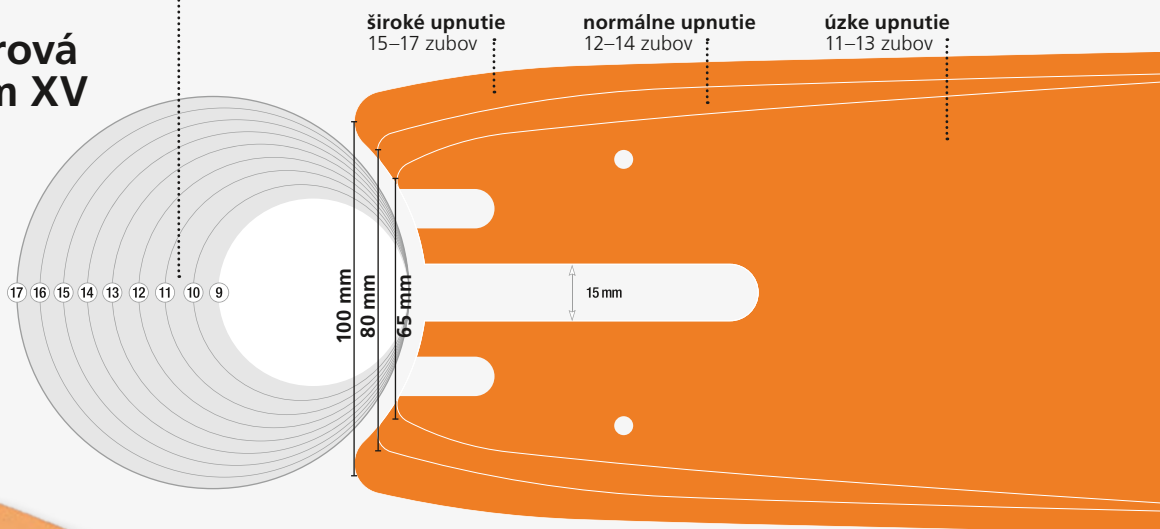

Titanium „high strength“ oceľ zliatina

Vymeniteľná špica lišty

Otočná hviezdička s 15 zubami

(Použitá ochrana vzorky FI 10727)

Špeciálny olejový vývrt

Valčekové ložisko

8 vysokopevných nitov



## GB harvestorová lišta Titanium XV

Nová harvestorová lišta od GB  
Novinka: Otočná hviezdica s 15 zubami

- lepšia pevnosť
- vymeniteľná špica lišty
- optimálne rozloženie retazovej sily
- nové olejové vývrty
- extrémne dlhá životnosť
- flexibilné teleso lišty

2,0 mm Obj.č.	Dĺžka (cm)	Počet hnac. článkov	Zuby retazového kolesa	1-9 kusov / za kus	za 10 kusov / za kus
15-6632-42	42	53	9-10	54,00 €	51,30 €
15-6632-48	48	58	9-10	57,00 €	54,15 €
15-640-54	54	64-65	10-12	66,00 €	62,70 €
15-640-59	59	69-71	10-12	69,50 €	66,00 €
15-640-64	64	73-75	10-12	72,50 €	68,90 €
15-641-64	64 široký	75-78	13-14	72,50 €	68,90 €
15-640-75	75	84-85	10-12	75,00 €	71,25 €
15-641-75	75 široký	86-89	13-14	75,00 €	71,25 €
15-640-80	80	90-91	10-12	79,50 €	75,50 €
15-641-80	80 široký	92-94	13-14	79,50 €	75,50 €
15-640-90	90	100-101	10-12	88,00 €	83,60 €
15-641-90	90 široký	102-105	13-14	88,00 €	83,60 €
15-XV	Náhradná špica			32,00 €	



15-6632-42 + 15-6632-48

Využite naše výborné balíčky

**10 lišt  
& 20 reťazí**







## GB harvestorová lišta Titanium XV Fast Fit / JPS

Nová harvestorová lišta od GB  
Novinka: Otočná hviezdica s 15 zubami

- rýchla výmena lišty
- zameniteľná špica lišty
- optimálne rozloženie sily reťaze
- nové olejové vývrty
- extrémne dlhá životnosť
- flexibilné teleso lišty

2,0 mm Obj.č.	Dĺžka (cm)	Počet hnac. článkov	Zuby reťazového kolesa	1-9 kusov / za kus	za 10 kusov / za kus
15-693-55	55 úzky	66-70	11-13	66,00 €	62,70 €
15-693-60	60 úzky	69-72	11-13	69,50 €	66,00 €
15-690-60	60 normálna	70-73	12-14	69,50 €	66,00 €
15-693-67	67,5 úzky	78-79	11-13	74,00 €	70,30 €
15-690-67	67,5 normálna	79-80	12-14	74,00 €	70,30 €
15-693-75	75 úzky	86	11-13	75,00 €	71,25 €
15-690-75	75 normálna	88-89	12-14	75,00 €	71,25 €
15-691-75	75 široký	91	15-17	75,00 €	71,25 €
15-693-82	82,5 úzky	93	11-13	84,00 €	79,80 €
15-690-82	82,5 normálna	93-96	12-14	84,00 €	79,80 €
15-691-82	82,5 široký	97-98	15-17	84,00 €	79,80 €
15-693-90	90 úzky	100-101	11-13	88,00 €	83,60 €
15-690-90	90 normálna	101-105	12-14	88,00 €	83,60 €
15-691-90	90 široký	104-109	14-17	88,00 €	83,60 €
15-XV	Náhradná špica			32,00 €	

2,0 mm Obj.č.	Dĺžka (cm)	Počet hnac. článkov	Zuby reťazového kolesa	1-9 kusov / za kus	za 10 kusov / za kus
15-634-64	64 JPS	78	—	72,50 €	68,90 €
15-634-75	75 JPS	92-94	—	75,00 €	71,25 €
15-634-80	80 JPS	96-98	—	79,50 €	75,50 €
15-634-90	90 JPS	110	—	88,00 €	83,60 €
15-XV	Náhradná špica			32,00 €	

Lišty pre agregát JPS R 5500. Táto harvestorová hlavička má extrémne veľký pastork a pracuje s malým opotrebením. Lišty sú špeciálne navrhnuté pre jednotky JPS tak, aby zapadli do špeciálneho držáka lišty.



Montážny príklad

## Lišta Urea



## Lišta na palivo



## Lišta 3/4"



Montážny príklad

## Lišta tvaru ryby



Montážny príklad

Obj.č.	Špeciálne lišty		Dĺžka (cm)	1-9 kusov/ za kus	za 10 kusov za kus
	R8 Urea	ľavo točité pravo točité		na dotaz	
	Drevo na energiu		54-82	na dotaz	
15-H36	R9 3/4" Lišta		92	252,00 €	239,40 €
15-H40	R9 3/4" Lišta		100	262,00 €	248,90 €
15-H45	R9 3/4" Lišta		114	289,00 €	274,55 €
15-702/246	Lišta rybieho		46	92,00 €	82,80 €
15-702/264	Lišta rybieho		64	92,00 €	82,80 €

## Iggesund ponúka rôznorodosť

Vlastná výroba a vývoj umožňujú švédskemu výrobcovi lišt veľkú produkčnú paletu lišt pre špeciálne účely strojovej ťažby dreva.

Vedľa lišt 3/4" pre extrémne hmotné drevo sa ponúkajú aj iné formy lišt k štiepačkam na palivové drevo, a lišty tvaru ryby.

Radi Vám poradíme pri výbere vhodných lišt.



## Iggesund harvestorová lišta Blue Line R7

Extra stabilná kvalita s spevnenou hviezdou



Montážny príklad



Švédsky výrobca Iggesund produkuje známe čierne lišty Forest vo vlastnom závode vo Švédsku.

Vyhľadávaná oceľ a spevnená hviezdica s 12 zubami v otočnej hviezdici sľubuje dlhú životnosť.

Najlepšia bórová oceľ a optimálna šírka lišty dávajú Iggesund lište vysokú stabilitu.

R7 lišty majú žliabok s 10 mm šírkou pre všetky motorové píly bez systému rýchlej výmeny.

2,0 mm Obj.č.	Dĺžka (cm)	Počet hnac. článkov	Zuby rezačového kolesa	1-9 kusov / za kus	za 10 kusov / za kus
15-740-42	42	53-54	9-10	72,00 €	64,80 €
15-740-48	48	58	9-10	72,00 €	64,80 €
15-740-54	54	64-66	10-12	72,50 €	65,25 €
15-741-54	54 široký	71-75	12-14	72,50 €	65,25 €
15-740-59	59	69-71	10-12	72,50 €	65,25 €
15-740-64	64	73-76	10-12	73,50 €	66,15 €
15-741-64	64 široký	75-78	12-14	73,50 €	66,15 €
15-740-75	75	84-87	10-12	74,50 €	67,05 €
15-741-75	75 široký	87-91	12-14	74,50 €	67,05 €
15-742-75	75 široký Ponsse	87-91	16-18	74,50 €	67,05 €
15-740-80	80	90-93	10-12	74,50 €	67,05 €
15-741-80	80 široký	92-95	14-17	74,50 €	67,05 €
15-742-80	80 široký Ponsse	93-98	16-18	74,50 €	67,05 €
15-740-90	90	100-105	10-12	80,50 €	72,45 €
15-741-90	90 široký	98-101	14-17	80,50 €	72,45 €
15-740-100	100	110-115	10-12	93,00 €	83,70 €
15-741-100	100 široký	110-112	14-17	93,00 €	83,70 €
15-740-113	113	124-128	10-12	102,50 €	92,25 €
15-741-135	135 široký	130-140	14-17	151,00 €	135,90 €

## Iggesund harvestorová lišta JW

Pre JPS 5500 Harvestorový agregát s extra veľkým prevodovým pastorkom



Lišty pre JPS R5500 Agregát. Táto harvestorová hlavica má extrémne veľký prevodový pastorok a pracuje s malým opotrebením. JW lišty sú špeciálne koncipované pre JPS agregáty preto sú obzvlášť využiteľné pre rôzne druhy lišt.

2,0 mm Obj.č.	Dĺžka (cm)	Počet hnac. článkov	1-9 kusov / za kus	za 10 kusov / za kus
15-714-64	64	78	99,00 €	89,10 €
15-714-75	75	92-94	101,00 €	90,90 €
15-714-80	80	96-98	104,00 €	93,60 €
15-714-90	90	110	107,00 €	96,30 €

## Iggesund harvestorová lišta R8

- Modrá línia**
- vylepšené olejové vývrty
  - špeciálne spevnená oceľ
  - optimalizované otočné hviezdice

Švédsky výrobca Iggesund uvádza novú modrú lištu ako jednu – silnú, odolnú a elegantnú lištu.

Modrá lišta Iggesund bude vylepšená s ohľadom na kvalitu a životnosť. Modrá lišta bude v budúcnosti uvedená v novom programe.

Lišta R8 lišty majú žliabok s 15mm šírkou pre všetky motorové píly bez systému rýchlej výmeny.

Dbajte na opatrnosť pri rozdielnych šírkach drážok.



2,0 mm Obj.č.	Dĺžka (cm)	Počet hnac. článkov	Zuby reťazového kolesa	1-9 kusov/ za kus	za 10 kusov/ za kus
15-793-67	67	75-78	11-13	74,50 €	67,05 €
15-793-75	75	86	11-13	74,50 €	67,05 €
15-790-75	75	87-89	12-14	74,50 €	67,05 €
15-791-75	75	90-93	14-17	74,50 €	67,05 €
15-793-82	82,5	91-93	11-13	75,50 €	67,95 €
15-790-82	82,5	93-97	12-14	75,50 €	67,95 €
15-791-82	82,5	96-99	14-17	75,50 €	67,95 €
15-793-90	90	101	11-13	80,50 €	72,45 €
15-790-90	90	102-104	12-14	80,50 €	72,45 €
15-791-90	90	104-109	14-17	80,50 €	72,45 €
15-793-100	100	102-110	11-13	93,00 €	83,70 €





## Lišty Oregon SpeedMax

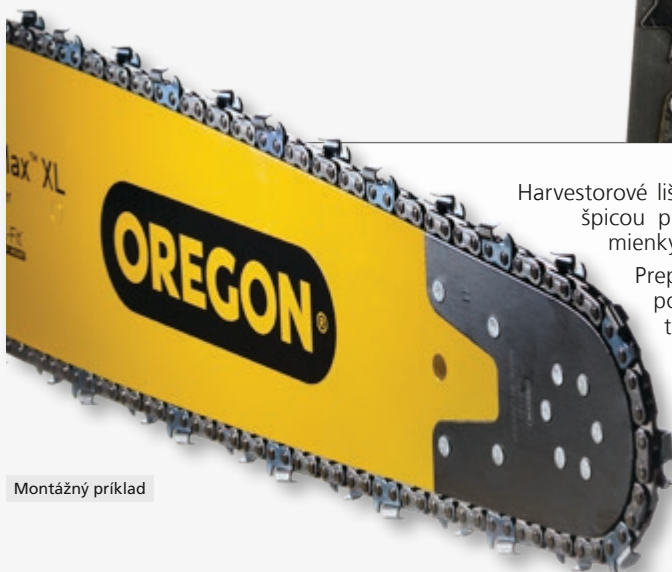

Harvestorové lišty s vymeniteľnou špicou pre najtvrdšie podmienky v lese.

Prepracovaný tvar ponúka vyšší výkon a tým lepšie vyťaženie stroja.

Zakúpiteľné ako Jet Fit a Standard Varianta.

Montážny príklad

## SpeedMax XL

10 mm upínanie Obj.č.	Dĺžka (cm)	Počet hnac. článkov	Zubové reťazové koliesko	1-7 kusov / za kus	za 8 kusov / za kus
15-440-54	54	64-65	11-13	86,00 €	77,40 €
15-440-59	59	69-74	11-13	87,50 €	78,75 €
15-440-64	64	73-75	11-13	89,00 €	80,10 €
15-441-64	64 široký	75-78	14-16	89,00 €	80,10 €
15-440-75	75	84-85	11-13	91,50 €	82,35 €
15-441-75	75 široký	86-91	14-16	91,50 €	82,35 €
15-440-80	80	90-91	11-13	94,00 €	84,60 €
15-441-80	80 široký	93-95	14-16	94,00 €	84,60 €
15-440-90	90	99-101	11-13	101,00 €	90,90 €
15-440-100	100	110-114	11-13	103,50 €	93,15 €
15-430-01	Náhradná špica			23,50 €	

## SpeedMax XL Jet-Fit

15 mm upínanie Obj.č.	Dĺžka (cm)	Počet hnac. článkov	Zubové reťazové koliesko	1-7 kusov / za kus	za 8 kusov / za kus
15-433-60	60 úzky	71-73	11-13	87,50 €	78,75 €
15-433-67	67 úzky	79	11-13	90,00 €	81,00 €
15-431-67	67 široký	81-82	16-18	90,00 €	81,00 €
15-433-75	75 úzky	85-87	11-13	91,50 €	82,35 €
15-430-75	75 normálna	87-90	14-16	91,50 €	82,35 €
15-431-75	75 široký	88-91	16-18	91,50 €	82,35 €
15-433-82	82,5 úzky	93-94	11-13	95,50 €	85,95 €
15-430-82	82,5 normálna	93-96	14-16	95,50 €	85,95 €
15-431-82	82,5 široký	97-99	16-18	95,50 €	85,95 €
15-431-90	90 široký	103-106	16-18	101,00 €	90,90 €
15-433-90	90 úzky	101	11-13	101,00 €	90,90 €
15-430-01	Náhradná špica			23,50 €	



Montážny príklad



Montážny príklad

## Solid

Lišta špeciálne vyvinutá pre vysoko mechanizované stroje.

- Lubri-Dam olejové mazanie
- Cradle – vratná hviezdička
- Fuse Zone – motorové pripojenie

## Solid Jet-Fit

Jet-Fit harvestorová lišta má rýchlo vymeniteľný uzáver, ktorý je špeciálne vyvinutý pre automatické napínanie reťaze.

- rýchla výmena lišty
- šetrí španovacie zariadenie

2,0 mm Obj.č.	Dĺžka (cm)	Počet hnac. článkov	Zuby reťa- zového kolesa	1-9 kusov/ za kus	za 10 kusov/ za kus
15-422/HS	42	53	9-10	69,00 €	65,55 €
15-482/HS	48	58	9-10	72,00 €	68,40 €
15-542/HS	54	64-65	10-12	75,00 €	71,25 €
15-592/HS	59	69-71	10-12	77,00 €	73,15 €
15-642/HS	64	73-75	10-12	79,00 €	75,05 €
15-642/HSW	64 široký	75-76	13-14	79,00 €	75,05 €
15-752/HS	75	84-85	10-12	81,00 €	76,95 €
15-752/HSW	75 široký	86-89	13-14	81,00 €	76,95 €
15-802/HS	80	90-91	10-12	84,00 €	79,80 €
15-802/HSW	80 široký	92-94	13-14	84,00 €	79,80 €
15-902/HS	90	100	10-12	89,00 €	84,55 €
15-902/HSW	90 široký	102	13-14	89,00 €	84,55 €
15-102/HS	100	110	10-12	94,00 €	89,30 €
15-112/HS	113	126	10-12	99,00 €	94,05 €

2,0 mm Obj.č.	Dĺžka (cm)	Počet hnac. článkov	Zuby reťa- zového kolesa	1-9 kusov/ za kus	za 10 kusov/ za kus
15-552/JFL	55	66-67	11-13	78,00 €	74,10 €
15-602/JFL	60 úzky	70-73	11-13	79,00 €	75,05 €
15-672/JFL	67,5 úzky	75-78	11-13	80,00 €	76,00 €
15-672/JFB	67,5 nor- málna	77-80	12-14	80,00 €	76,00 €
15-752/JFB	75 nor- málna	88-89	12-14	81,00 €	76,95 €
15-752/JFD	75 weit	91	13-16	81,00 €	76,95 €
15-752/JFL	75 úzky	86	11-13	81,00 €	76,95 €
15-882/JFB	82,5 nor- málna	93-96	12-14	86,00 €	81,70 €
15-882/JFD	82,5 široký	98	13-16	86,00 €	81,70 €
15-882/JFL	82,5 úzky	93	11-13	86,00 €	81,70 €
15-902/JFL	90 úzky	101	11-13	89,00 €	84,55 €
15-902/JFB	90 nor- málna	101- 104	12-14	89,00 €	84,55 €





## Harvestorová reťaz

Pre vysokú rýchlosť rezu pri ťažbe dreva.

- Micro-Chisel- reťaz
- Lubri-Link súbežný olejový systém
- Najkvalitnejšia patentovaná oceľ



### Šírka drážky 2,0 mm – 19 HX

Obj.č.	Počet hnac. článkov	1–19 kusov / za kus	za 20 kusov / za kus
15-122-53	53	16,90 €	16,05 €
15-122-58	58	18,50 €	17,60 €
15-122-64	64	20,40 €	19,40 €
15-122-65	65	20,75 €	19,70 €
15-122-66	66	21,05 €	20,00 €
15-122-69	69	22,00 €	20,90 €
15-122-70	70	22,35 €	21,25 €
15-122-71	71	22,65 €	21,50 €
15-122-74	74	23,60 €	22,40 €
15-122-75	75	23,90 €	22,70 €
15-122-76	76	24,25 €	23,05 €
15-122-78	78	24,90 €	23,65 €
15-122-85	85	27,10 €	25,75 €
15-122-86	86	27,45 €	26,10 €
15-122-87	87	27,75 €	26,35 €
15-122-88	88	28,05 €	26,65 €
15-122-89	89	28,40 €	27,00 €
15-122-90	90	28,70 €	27,25 €
15-122-91	91	29,05 €	27,60 €
15-122-92	92	29,35 €	27,90 €
15-122-93	93	29,65 €	28,15 €
15-122-94	94	30,00 €	28,50 €
15-122-96	96	30,60 €	29,05 €
15-122-97	97	30,95 €	29,40 €
15-122-98	98	31,25 €	29,70 €
15-122-99	99	31,60 €	30,00 €
15-122-101	101	32,20 €	30,60 €
15-122-103	103	32,80 €	31,20 €
15-122-104	104	33,15 €	31,50 €
15-122-1480	429,00 € / kotúč – ab 3 kotúčov	415,00 € / kotúč	

### Šírka drážky 2,0 mm – 18 HX

Obj.č.	Počet hnac. článkov	1–19 kusov / za kus	za 20 kusov / za kus
15-121/58	58	16,80 €	15,95 €
15-121/64	64	18,55 €	17,60 €
15-121/65	65	18,85 €	17,90 €
15-121/66	66	19,15 €	18,20 €
15-121/70	70	20,30 €	19,30 €
15-121/71	71	20,60 €	19,55 €
15-121/72	72	20,90 €	19,85 €
15-121/73	73	21,15 €	20,10 €
15-121/74	74	21,45 €	20,40 €
15-121/75	75	21,75 €	20,65 €
15-121/76	76	22,05 €	20,95 €
15-121/78	78	22,60 €	21,45 €
15-121/84	84	24,35 €	23,15 €
15-121/85	85	24,65 €	23,40 €
15-121/86	86	24,95 €	23,70 €
15-121/87	87	25,25 €	24,00 €
15-121/88	88	25,50 €	24,25 €
15-121/89	89	25,80 €	24,50 €
15-121/90	90	26,10 €	24,80 €
15-121/91	91	26,40 €	25,10 €
15-121/92	92	26,70 €	25,35 €
15-121/93	93	26,95 €	25,60 €
15-121/94	94	27,25 €	25,90 €
15-121/95	95	27,55 €	26,15 €
15-121/96	96	27,85 €	26,45 €
15-121/97	97	28,15 €	26,75 €
15-121/98	98	28,40 €	27,00 €
15-121/101	101	29,30 €	27,85 €
15-121/1480	387,00 € / kotúč – ab 3 kotúčov	375,00 € / kotúč	



## 3/4" harvestorová reťaz

Rolňa s 384 vodiacími článkami

Obj.č. 15-260/384 479,00 €

Obj.č. 15-260 na hnací článok 1,50 €

Spájací člen 3/4"

Obj.č. 15-260/1 bez nitov 0,60 €

Obj.č. 15-260/2 s nitmi 0,85 €



Obj.č.	Počet hnac. článkov	1-29 kusov / za kus	za 30 kusov / za kus	za 60 kusov / za kus
15-500-55	55	12,65 €	11,40 €	10,10 €
15-500-58	58	13,30 €	11,95 €	10,65 €
15-500-64	64	14,70 €	13,25 €	11,75 €
15-500-65	65	14,90 €	13,40 €	11,90 €
15-500-66	66	15,15 €	13,65 €	12,10 €
15-500-67	67	15,40 €	13,85 €	12,30 €
15-500-68	68	15,60 €	14,05 €	12,50 €
15-500-69	69	15,85 €	14,25 €	12,70 €
15-500-70	70	16,05 €	14,45 €	12,85 €
15-500-71	71	16,30 €	14,65 €	13,05 €
15-500-72	72	16,55 €	14,90 €	13,25 €
15-500-73	73	16,75 €	15,10 €	13,40 €
15-500-74	74	17,00 €	15,30 €	13,60 €
15-500-75	75	17,25 €	15,55 €	13,80 €
15-500-76	76	17,45 €	15,70 €	13,95 €
15-500-77	77	17,70 €	15,95 €	14,15 €
15-500-78	78	17,90 €	16,10 €	14,30 €
15-500-79	79	18,15 €	16,35 €	14,50 €
15-500-80	80	18,35 €	16,50 €	14,70 €
15-500-81	81	18,60 €	16,75 €	14,90 €
15-500-82	82	18,85 €	16,95 €	15,10 €
15-500-84	84	19,30 €	17,35 €	15,45 €
15-500-85	85	19,50 €	17,55 €	15,60 €
15-500-86	86	19,75 €	17,80 €	15,80 €
15-500-87	87	19,95 €	17,95 €	15,95 €
15-500-88	88	20,20 €	18,20 €	16,15 €
15-500-89	89	20,45 €	18,40 €	16,35 €
15-500-90	90	20,65 €	18,60 €	16,50 €
15-500-91	91	20,90 €	18,80 €	16,70 €
15-500-92	92	21,15 €	19,05 €	16,90 €
15-500-93	93	21,35 €	19,20 €	17,10 €
15-500-94	94	21,60 €	19,45 €	17,30 €
15-500-95	95	21,80 €	19,60 €	17,45 €
15-500-96	96	22,05 €	19,85 €	17,65 €
15-500-97	97	22,30 €	20,05 €	17,85 €
15-500-98	98	22,50 €	20,25 €	18,00 €
15-500-99	99	22,75 €	20,50 €	18,20 €
15-500-101	101	23,20 €	20,90 €	18,55 €
15-500-102	102	23,40 €	21,05 €	18,70 €
15-500-103	103	23,65 €	21,30 €	18,90 €
15-500-104	104	23,90 €	21,50 €	19,10 €
15-500-1480	299,00 €/kotúč – od 3 kotúčov 269,00 €/kotúč – od 6 kotúčov 239,00 €/kotúč			

Harvestorové lišty s vymeniteľnou špicou pre najtvrdšie podmienky v lese.

Prepracovaný tvar ponúka vyšší výkon a tým lepšie vyťaženie stroja.

Zakúpiteľné ako Jet Fit a Standard Varianta.

- dobrý pomer ceny a výkonu
- viacnásobné pochromovanie
- optimalizovaný ostriaci uhol
- prispôbená šírka rezu

Obj.č.	Náhradné diely	balenie po 25 kusov
15-500-1	vodiaci článok	3,95 €
15-500-2	spojovací článok s nitom	4,95 €
15-500-3	spojovací článok bez nitz	3,95 €
15-500-4	rezný zub prový	6,95 €
15-500-5	rezný zub lavý	6,95 €





## Harvestorová reťaz RMHS

Veľké nity, viac materiálu a technický vývoj posúvajú túto reťaz na špičkovú úroveň.



Len v 2,0mm prevedení.

- menšia náchylnosť k tvorbe trhlín
- redukované napätie
- menší oter

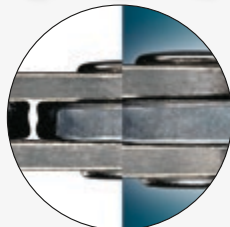

2,0mm Obj.č.	Počet hnac. článkov	1 – 19 kusov / za kus	za 20 kusov / za kus
15-041/64	64	21,30 €	20,25 €
15-041/65	65	21,60 €	20,50 €
15-041/66	66	21,95 €	20,85 €
15-041/70	70	23,25 €	22,10 €
15-041/71	71	23,60 €	22,40 €
15-041/73	73	24,25 €	23,05 €
15-041/74	74	24,60 €	23,35 €
15-041/75	75	24,90 €	23,65 €
15-041/76	76	25,25 €	24,00 €
15-041/77	77	25,55 €	24,25 €
15-041/78	78	25,90 €	24,60 €
15-041/84	84	27,90 €	26,50 €
15-041/85	85	28,25 €	26,85 €
15-041/86	86	28,60 €	27,15 €
15-041/87	87	28,90 €	27,45 €
15-041/88	88	29,25 €	27,80 €
15-041/89	89	29,55 €	28,05 €
15-041/90	90	29,90 €	28,40 €
15-041/92	92	30,55 €	29,00 €
15-041/93	93	30,90 €	29,35 €
15-041/94	94	31,25 €	29,70 €
15-041/95	95	31,55 €	29,95 €
15-041/96	96	31,90 €	30,30 €
15-041/97	97	32,20 €	30,60 €
15-041/98	98	32,55 €	30,90 €
15-041/99	99	32,90 €	31,25 €
15-041/101	101	33,55 €	31,85 €
15-041/102	102	33,90 €	32,20 €
15-041/103	103	34,20 €	32,50 €
15-041/104	104	34,55 €	32,80 €
15-041/740	kotúč 227,00 € – za 3 kotúčov 215,00 €/kotúč		

## Harvestorová reťaz RMH

Najviac využívaná harvestorová reťaz osvedčenej Stihl kvality pre vysoký výkon rezu a dlhodobú trvácnosť rezu.

- Oilomatic-System Stihl
- extra dlhé rezné zuby



1,6 mm Obj.č.	Počet hnac. článkov	1 – 19 kusov / za kus	za 20 kusov / za kus
15-046/58	58	17,75 €	16,85 €
15-046/64	64	19,60 €	18,60 €
15-046/65	65	19,90 €	18,90 €
15-046/66	66	20,20 €	19,20 €
15-046/71	71	21,75 €	20,65 €
15-046/72	72	22,05 €	20,95 €
15-046/73	73	22,35 €	21,25 €
15-046/74	74	22,65 €	21,50 €
15-046/75	75	22,95 €	21,80 €
15-046/76	76	23,25 €	22,10 €
15-046/84	84	25,70 €	24,40 €
15-046/85	85	26,00 €	24,70 €
15-046/86	86	26,30 €	25,00 €
15-046/87	87	26,65 €	25,30 €
15-046/91	91	27,85 €	26,45 €
15-046/1480	kotúč 417,00 € – za 3 kotúčov 396,00 €/kotúč		

2,0 mm Obj.č.	Počet hnac. článkov	1 – 19 kusov / za kus	za 20 kusov / za kus
15-040/64	64	19,60 €	18,60 €
15-040/65	65	19,90 €	18,90 €
15-040/66	66	20,20 €	19,20 €
15-040/72	72	22,05 €	20,95 €
15-040/73	73	22,35 €	21,25 €
15-040/74	74	22,65 €	21,50 €
15-040/75	75	22,95 €	21,80 €
15-040/76	76	23,25 €	22,10 €
15-040/84	84	25,70 €	24,40 €
15-040/85	85	26,00 €	24,70 €
15-040/86	86	26,30 €	25,00 €
15-040/87	87	26,65 €	25,30 €
15-040/88	88	26,95 €	25,60 €
15-040/89	89	27,25 €	25,90 €
15-040/91	91	27,85 €	26,45 €
15-040/93	93	28,45 €	27,05 €
15-040/94	94	28,75 €	27,30 €
15-040/95	95	29,05 €	27,60 €
15-040/97	97	29,70 €	28,20 €
15-040/98	98	30,00 €	28,50 €
15-040/1480	kotúč 417,00 € – za 3 kotúčov 396,00 €/kotúč		



**STIHL**

**OREGON**



**IGGESUND FOREST**  
BLUCLINE

**TRILINK HARVESTER**

## Náhradné

Obj.č.	Značka	Šírka (mm)	za kus
① 15-231	Oregon	2,0	20,50 €
① 15-232	Iggesund	1,6	15,90 €
① 15-233	Iggesund	2,0	15,90 €

Obj.č.	Značka	Šírka (mm)	za kus
① 15-234	GB	1,6 mm	14,90 €
① 15-235	GB	2,0 mm	14,90 €
15-XV	Náhradná špica		32,00 €

## Príušienstvo k reťaziam

Obj.č.	Stihl RMH	za kus
②+④ 15-040-1	Opravná sada, 5x rezný zub pravý a 5x spojovací článok bez nitom	6,95 €
②+④ 15-040-2	Opravná sada, 5x rezný zub ľavý a 5x spojovací článok bez nitom	6,95 €
③+④ 15-040-3	Retazové články, po 12 spojovacích článkoch s a bez nitov	6,95 €
⑤ 15-015/5	Vodiaci článok, 2,0mm	0,60 €

Obj.č.	Oregon 18 HX	za kus
② 11-010	Zub, ľavý	2,60 €
② 11-011	Zub, pravý	2,60 €
③ 15-012/OHX2,0	Článku, bez nitu	0,50 €
④ 15-013/OHX2,0	Článku, s nitom	0,70 €
⑤ 11-014	Vodiaci článok, 1,6mm	0,65 €
⑤ 15-015/OHX	Vodiaci článok, 2,0mm	0,45 €

Obj.č.	Stihl RMHS	za kus
②+④ 15-041/2	Opravná sada, 5x rezný zub pravý a 5x spojovací článok s nitom	5,30 €
②+④ 15-041/1	Opravná sada, 5x rezný zub ľavý a 5x spojovací článok s nitom	5,30 €
③ 15-041/8	Spojovací článok s a bez nitu (po 12 ks)	8,50 €
④		
⑤ 15-041/7	Vodiaci článok	0,70 €

Obj.č.	Oregon 19 HX	za kus
② 15-122-5	Zub, ľavý	1,10 €
② 15-122-4	Zub, pravý	1,10 €
③ 15-122-3	Článku, bez nitu	0,50 €
④ 15-122-2	Článku, s nitom	0,70 €
⑤ 15-122-1	Vodiaci článok	0,40 €

Obj.č.	TriLink	Pack za 25 kus
⑤ 15-500-1	Vodiaci článok	3,95 €
④ 15-500-2	Článku, s nitom	4,95 €
③ 15-500-3	Článku, bez nitu	3,95 €

Obj.č.	TriLink	Pack za 25 kus
② 15-500-4	Zub, pravý	6,95 €
② 15-500-5	Zub, ľavý	6,95 €

## Retazové kolieska

Obj.č.	typ dierkovania v (mm)	Ø (mm)	Zuby	1-2 kusov / za kus	za 3 kusov / za kus
⑥ 15-201/10	A 22,55	57	10	57,00 €	49,90 €
⑥ 15-201/11	A 22,55	64	11	57,00 €	49,90 €
⑥ 15-201/12	A 22,55	70	12	57,00 €	49,90 €
⑥ 15-201/14	A 22,55	84	14	57,00 €	49,90 €
⑦ 15-202/9	B 20,00	50	9	57,00 €	49,90 €
⑦ 15-202/10	B 20,00	57	10	57,00 €	49,90 €
⑦ 15-202/11	B 20,00	64	11	57,00 €	49,90 €
⑦ 15-202/12	B 20,00	70	12	57,00 €	49,90 €
⑧ 15-203/10	C 25,00	57	10	57,00 €	49,90 €
⑧ 15-203/11	C 25,00	64	11	57,00 €	49,90 €
⑧ 15-203/12	C 25,00	70	12	57,00 €	49,90 €
⑧ 15-203/13	C 25,00	76	13	57,00 €	49,90 €
⑧ 15-203/14	C 25,00	84	14	57,00 €	49,90 €
⑧ 15-203/15	C 25,00	90	15	57,00 €	49,90 €
⑧ 15-203/16	C 25,00	95	16	57,00 €	49,90 €
⑧ 15-203/17	C 25,00	102	17	57,00 €	49,90 €
⑧ 15-203/18	C 25,00	110	18	57,00 €	49,90 €

Porovnateľné vyrovnávacie podložky bez zobrazenia

Obj.č.	Typ dierkovania v (mm)	Šírka (mm)	za kusov
15-210/10B	B 20	1,0	1,50 €
15-210/05B	B 20	0,5	1,50 €
15-210/10C	C 25	1,0	1,50 €
15-210/05C	C 25	0,5	1,50 €

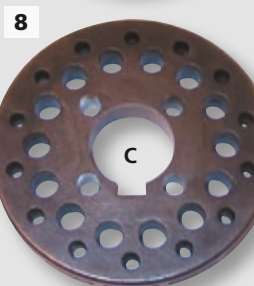
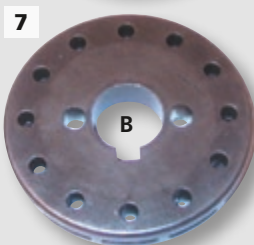
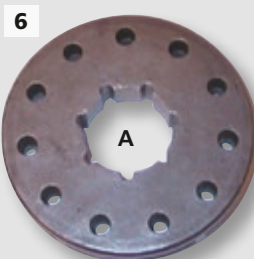

## Retazové čapy pre harvestory



John Deere + Ponsse



Komatsu

**9 Upevňovacia skrutka reťaze**  
Zachytávací čap reťaze pre agregáty harvesterov. Vhodný pre hlavy harvesterov John Deere a Ponsse. Hmotnosť 151 g.

Obj.č. 15-726-01 27,50 €

**10 Upevňovacia skrutka reťaze**  
Zachytávací čap reťaze pre agregáty harvesterov. Vhodný pre hlavy harvesterov Komatsu. Hmotnosť 259 g.

Obj.č. 15-726-02 33,00 €



# Polyesterové nekonečné slučky



Podľa EN / TC 168 / WG3N 118 (DIN 61360) bezpečnostný faktor 7 –  
Dvojdielna ochranná slučka



Obj.č.	Obvod (m)	Užit. dl. (m)	Užit. (t)	Zať po revloz. (t)	Zať po prev. (t)	Zať pretr. (t)	Farba	Hmotnosť (kg)	za kus
44-129/1,5	3	1,5	2	4	1,6	14	zelená	0,70	9,50 €
44-110	4	2,0	2	4	1,6	14	zelená	0,90	11,90 €
44-129/2,5	5	2,5	2	4	1,6	14	zelená	1,00	13,90 €
44-129/3,0	6	3,0	2	4	1,6	14	zelená	1,32	16,50 €
44-129/4,0	8	4,0	2	4	1,6	14	zelená	1,75	19,90 €

44-130/1,5	3	1,5	3	6	2,4	21	žltá	1,00	11,50 €
44-111	4	2,0	3	6	2,4	21	žltá	1,22	14,40 €
44-112	5	2,5	3	6	2,4	21	žltá	1,60	16,50 €
44-113	6	3,0	3	6	2,4	21	žltá	1,92	19,90 €
44-130/4,0	8	4,0	3	6	2,4	21	žltá	2,62	24,50 €

44-131/1,5	3	1,5	4	8	3,2	28	šedá	1,29	13,50 €
44-131/2,0	4	2,0	4	8	3,2	28	šedá	1,75	17,50 €
44-131/2,5	5	2,5	4	8	3,2	28	šedá	2,10	20,90 €
44-114	6	3,0	4	8	3,2	28	šedá	2,45	24,60 €
44-131/4,0	8	4,0	4	8	3,2	28	šedá	3,31	31,50 €
44-117-3,0	6	3,0	5	10	4,0	35	červená	4,18	36,00 €

44-132/1,5	3	1,5	6	12	4,8	42	hnedá	2,21	21,50 €
44-132/2,0	4	2,0	6	12	4,8	42	hnedá	2,97	26,90 €
44-132/2,5	5	2,5	6	12	4,8	42	hnedá	3,76	33,00 €
44-132/3,0	6	3,0	6	12	4,8	42	hnedá	4,53	37,90 €
44-132/4,0	8	4,0	6	12	4,8	42	hnedá	5,90	48,50 €

44-133/2,0	4	2,0	8	16	6,4	56	modrá	4,15	33,00 €
44-133/2,5	5	2,5	8	16	6,4	56	modrá	4,44	41,50 €
44-133/3,0	6	3,0	8	16	6,4	56	modrá	5,53	49,90 €
44-133/4,0	8	4,0	8	16	6,4	56	modrá	7,00	62,90 €

## S oceľovým okom

44-115	4	2,0	2	–	1,6	14	zelená	1,30	24,80 €
44-116	6	3,0	3	–	2,4	21	žltá	2,30	31,90 €

44-118	6	3,0	2	–	1,6	7	zelená	2,28	43,90 €
44-119	6	3,0	3	–	2,4	21	žltá	3,14	63,00 €

## S extra silnou, oderuvzdornou úpravou pre náročné podmienky

44-120	3	1,5	3	6	2,4	21	žltá	1,10	19,90 €
44-121	4	2,0	3	6	2,4	21	žltá	1,44	24,90 €
44-122	5	2,5	3	6	2,4	21	žltá	1,79	31,90 €
44-123	6	3,0	3	6	2,4	21	žltá	2,13	33,50 €
44-124	6	3,0	4	8	3,2	28	šedá	2,71	44,90 €
44-126	6	3,0	6	12	4,8	42	hnedá	4,76	70,50 €
44-127	6	3,0	8	16	6,4	56	modrá	5,89	79,50 €
44-128	6	3,0	10	20	8,0	70	oranžová	8,23	88,00 €



### Závašný hák so zaťažením

Na montáž na zdvíhacie popruhy, zlomové zaťaženie. Na montáž je potrebný priebojník (pozri aj č. 17-194).

Bruchlast 4t. Hmotnosť 580g.

Obj.č. **44-400-01** 17,50 €

Bruchlast 8t. Hmotnosť 830g.

Obj.č. **44-400-02** 24,50 €

Bruchlast 12t. Hmotnosť 1520g.

Obj.č. **44-400-03** 34,90 €

Bruchlast 20t. Hmotnosť 2740g.

Obj.č. **44-400-04** 59,00 €

## Vodiaca kladka SRL-B

- s otočnými bočnými dielmi na jednoduché vloženie lana
- Veľké oko so zosilnením na ukotvenie kotevnými popruhmi a strmeňmi
- Kotevný popruh a strmeň nie sú obsiahnuté v rozsahu dodávky

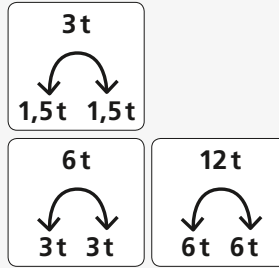

Typ	Užitočné zaťaženie (t)	Max. zaťaženie navijaka (t)	Rozmery D/Š (cm)	Priemer valca, vnútorný/vonkajší (mm)	Max. priemer lana (mm)	Max. rýchlosť lana (m/min)	Lanová kladka/ložisko	Hmotnosť (kg)	Obj.č.	Cena kus	Odporúčaná nekonečná slučka
SRL-B10	3	1,5	20/11	80/105	10	90	Oceľ/guľová plocha	1,7	44-314	109,00 €	Obj.č. 44-407-1,5 Obj.č. 44-407-2,0 Obj.č. 44-407-3,0 Obj.č. 44-407-4,0 so spojkou 42-105
SRL-B14	6	3	26,8/15	120/138	14	90	Oceľ/guľová plocha	4,3	44-083	149,00 €	Obj.č. 44-408-1,5 Obj.č. 44-408-2,0 Obj.č. 44-408-3,0 Obj.č. 44-407-4,0 so spojkou 42-047
SRL-B16	12	6	33/18	145/175	16	90	Oceľ/guľová plocha	7,1	44-084	199,00 €	Obj.č. 44-409-1,5 Obj.č. 44-409-2,0 Obj.č. 44-409-3,0 Obj.č. 44-407-4,0 so spojkou 42-047

## Lanová kladka SRL-F

- Ťažná sila 10kN, 1 tona alebo 25kN, 2,5 tony
  - s otočnými bočnými časťami a šrobovacím klinom
  - Púzdro a otočná kladka z ocele
  - Ložiskové uloženie kladky
  - Šrobovací uzáver kladky
- Polyesterová slučka nie je obsiahnutá v dodávke.

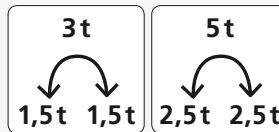

Lanová kladka z Ocele!



Typ	Užitočné zaťaženie (t)	Max. zaťaženie navijaka (t)	Rozmery D/Š (cm)	Priemer valca, vnútorný/vonkajší (mm)	Max. priemer lana (mm)	Max. rýchlosť lana (m/min)	Lanová kladka/ložisko	Hmotnosť (kg)	Obj.č.	Cena kus	Odporúčaná nekonečná slučka
SRL-F9	3	1,5	17,2/9,4	65/90	10	90	Oceľ/guľová plocha	1,8	44-088	89,00 €	Obj.č. 44-407-1,5 Obj.č. 44-407-2,0 Obj.č. 44-407-3,0 Nr. 44-407-4,0
SRL-F13	5	2,5	22,6/13,3	105/130	14	90	Oceľ/guľová plocha	3,5	44-089	115,00 €	Obj.č. 44-407-1,5 Obj.č. 44-407-2,0 Obj.č. 44-407-3,0 Obj.č. 44-407-4,0

## NORDFOREST

## Lanová kladka SR-L2

- Ťažná sila 10kN, 1 tona alebo 25kN, 2,5 tony
  - s otočnými bočnými časťami a šrobovacím klinom
  - púzdro z ocele a kladka zo špeciálnej umelej hmoty
  - ložiskové uloženie kladky
  - pevné zavesenie kladky a kotúčového držiaka pre korektné usadenie polyesterového lana
- Polyesterová slučka nie je obsiahnutá v dodávke.

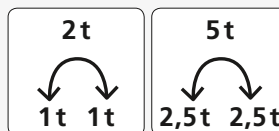

Lanová kladka z umelej hmoty



Typ	Užitočné zaťaženie (t)	Max. zaťaženie navijaka (t)	Rozmery D/Š (cm)	Priemer valca, vnútorný/vonkajší (mm)	Max. priemer lana (mm)	Max. rýchlosť lana (m/min)	Lanová kladka/ložisko	Hmotnosť (kg)	Obj.č.	Cena kus	Odporúčaná nekonečná slučka
SR-L2	2	1	17/9,5	65/90	10	90	Plast/guľa	1,5	44-310	99,00 €	Obj.č. 44-407-1,5 Obj.č. 44-407-2,0 Obj.č. 44-407-3,0 Obj.č. 44-407-4,0
SR-L5	5	2,5	27/17	126/170	14	90	Plast/guľa	3,6	44-316-01	129,00 €	Obj.č. 44-407-1,5 Obj.č. 44-407-2,0 Obj.č. 44-407-3,0 Obj.č. 44-407-4,0



1 | 1.349,00 €

Malý lanový navijak  
Multi VIK 1000



Príklad použitia



2



3



5



4

**NORDFOREST**

Príklad použitia

## 1 Malý lanový navijak Multi VIK 1000

Výkonný malý lanový navijak pre rôzne ťažné práce. Jednoduchá montáž vďaka individuálnym montážnym súpravám pre rôzne motorové píly.

- Max. ťažná sila priamo 1000kg
- Max. ťažná sila s použitím kladky 2000kg
- Max. rýchlosť ťahu 25m/min
- Kapacita lana 80m/Ø 6,5mm, iba ocelové lano
- Odpor. výkon motora 3–4,8kW
- Hladina akustického výkonu je závislá od použitej motorovej píly
- Kyvadlová prevodovka
- Funkcia podržania bremena
- Rozmery 580x400x350mm
- Hmotnosť 27kg

Dodáva sa bez lana, píly a montážnej súpravy. Použitie iba s ocelovým lanom.

Obj.č. 40-261

1.349,00 €

## Montážna súprava pre motorovú pílu (bez obrázka)

Vhodné pre malý lanový navijak Multi VIK 1000 a veľké množstvo rôznych motorových píľ.

**Bezpodmienečne uveďte typ píly.**

Obj.č. 40-262

109,00 €

## Dial'kový plyn pre navijak (bez obrázka)

Dial'kový plyn sa upevní na rukoväti motorovej

píly pomocou krídlovej skrutky. Potiahnutím za päťmetrovú šnúru sa potiahne plynová rukoväť motorovej píly.

Obj.č. 40-223

38,90 €

## Ocelové lano, 6,5 mm Ø, dĺžka 80 m (bez obrázka)

Na jednej strane s očnicou a hákom si západkou, na druhej strane hladké. Minimálne zlomové zaťaženie 25,2 kN (~2,5t). Hmotnosť 11,6kg.

Obj.č. 40-257/80

123,00 €

## K upevneniu navijáka a vodiacej kladky – remeňa:

### 2 Zdvíhací popruh Nordforest FTF2,5

Lahký zdvíhací popruh vyrobený na ťahanie po zemi v lese podľa DIN 30754. Vďaka vynechaniu vysokého bezpečnostného faktoru z oblasti zdvíhania vyplývajú pre ťahanie po zemi nasledujúce výhody: Výrazná cenová výhoda vďaka výrazne nižším hmotnostiam Použitie v šnurovanom stave je možné s ohľadom na zaťaženie navijáka Zdvíhacie popruhy sa ľahko zmestia do určenej vodiacej kladky Systém výberu podľa farebného kódu Dodáva sa s upozornením pre používateľa podľa DIN 30754 Označenie s údajom FTF (Forest Tractive Force)

Farba zelená. Dĺžka 2 m. Hmotnosť 900g.

Obj.č. 44-407-2,0

13,30 €

### 3 Mäkký strmeň Nordforest FTF2,5 zelený

Na ťahanie po zemi v lese podľa DIN 30754. Vďaka materiálu Dyneema mimoriadne ľahké pri vysokom zlomovom zaťažení. Na ukotvenie zdvíhacieho popruhu s navijákmi do zaťaženia ťahom 2,5t. Nie pre tenké upevňovacie body s ostrými hranami. . .

Obj.č. 42-364-1 Hmotnosť 230g

51,90 €

## Pre záťaž:

### 4 Reťaz Nordforest

Prierez reťaze 7 mm. Háč s očkom na jednej strane a závesný článok na druhej strane. Dĺžka 3 m, zlomové zaťaženie 78 kN (~7,8t).

Obj.č. 41-183-3,0 Hmotnosť 3,9kg

51,90 €

## K znásibebiu ťahu:

### 5 Vodiaca kladka Nordforest FTF2,5

Vyrobené podľa nariadení DIN 30754 na ťahanie po zemi v lese. Dvojité uzavretie so skrutkovým závitom a sklápacou závlačkou pre najvyššiu bezpečnosť. Náhodné otvorenie kladky je vylúčené. Veľmi ľahké vďaka hliníkovým bočným plechom a polyamidovému kotúču kladky. Veľký priemer lanovej kladky pre chod šetrný voči lanám. Zdvíhacie popruhy použiteľné jednoducho alebo dvojito. Farebný kód na označenie triedy FTF. Rozmery 270x170x100 mm. Hmotnosť 2270g.

Obj.č. 44-320

179,00 €

**1 Bubnový naviják 1800 Nordforest**

Bubnový naviják Nordforest 1800 je naviják s najvyššou ťažnou silou na trhu. Enormná ťažná sila a nízka relatívna hmotnosť – to sú hlavné výhody tohto zariadenia, ktoré naplno oceníte pri množstve prác. Dá sa použiť na približovanie dreva, zaistovanie a ťahanie naklonených stromov, vyprostovanie vozidiel alebo vyprostovanie v prírode. Všetky funkcie navijáka, ťahanie, držanie a uvoľňovanie bremena, je možné ovládať s odstupom od navijáka mimo nebezpečnej oblasti. V prípade pustenia ťahacieho lana beží motor navijáka na voľnobeh a bremeno je bezpečne pridržiavané svorkou lana a trením lana na bubne navijáka. Tento navijací bubon má dve ďalšie zásadné výhody. Na jednej strane možno použiť ľahké plastové navijacie lano. Na druhej strane zostáva ťažná sila vždy rovnaká, keďže na navijacom bubne sa vždy nachádza iba jedna vrstva lana. Naviják poháňa 2-taktný motor Brutale 6,5 od spoločnosti Active. Motor beží na rovnaké špeciálne palivo ako vaša motorová píla a pracuje plne nezávisle od polohy. Vybavený je mimoriadne kvalitnou diskovou prevodovkou s 2-stupňovým radením.

**Technické údaje**

- max. ťažná sila na priamo 1800 kg pri 12 m/min alebo 900 kg pri 24 m/min
  - max. ťažná sila s použitím klacky 3600 kg
  - Ø lana 12 – 14 mm
  - Motor Active Brutale 6,5 (2-takt), 3,3 kW (4,48 PS)
  - prevádzka so špeciálnym palivom (alkylátový benzín pre 2-taktné motory)
  - hladina akustického výkonu 115 dB
  - planétová prevodovka uložená v guľkových ložiskách s 2-stupňovým radením
  - nemenná ťažná sila Neobmedzená dĺžka lana
  - funkcia podržania bremena
  - rozmery 380x400x330 mm, hmotnosť 13,2 kg
- Obj.č. **40-217** **2.549,00 €**



**1 | 2.549,00 €**  
Malý lanový naviják  
Multi VIK 1000



Názorná ukážka

**2 Bubnový naviják 1200 Nordforest**

Náš nový naviják 1200 vyrobený s obzvlášť dlhotrvajúcim ozubeným prevodom a olejovým mazaním. Naviják je poháňaný spoľahlivým Kawasaki dvojtaktným motorom. Ako pri všetkých Nordforest navijakoch sú všetky funkcie - ťahanie, zadržanie, uvoľňovanie - je regulovateľný s minimálne 5 m bezpečnostným odstupom.

**Technické údaje**

- Minimálna priama ťažná sila 1200 kg, pretočená 2400 kg
  - maximálna rýchlosť navijania 14 m/min
  - priemer lana 8 – 10 mm
  - Motor Kawasaki TJ53 (2takt), 2,0 kW (2,7 PS)
  - ozubený prevod s olejovým mazaním
  - Neohraničená dĺžka lana
  - rozmery 340x420x350 mm
  - hmotnosť 11,7 kg.
- Obj.č. **40-198-01** **1.599,00 €**

**2 | 1.599,00 €**

Bubnový naviják  
1200 Nordforest





## Ťažné lano pre naviják do 1800 kg zaťaženia



### 1 Metrový tovar



2



Príklad použitia

## Ťažné lano pre naviják do 1200 kg zaťaženia



### 3 Metrový tovar



4



Príklad použitia

### 1 Ťažné lano bubnového navijaka 12 mm Ø

Jadro z vysoko pevných nití a oderuvzdorný plášť z polyesteru zabezpečujú vysoké zlomové zaťaženie a bezpečnosť. S hladkými koncami na oboch stranách. Ako koncový spoj odporúčame lanovú očnícu (č. 40-264) so špeciálnym uzlom. Pre bubnové navijaky s ťažným výkonom max. 1800 kg. Zaťažiteľnosť v ťahu 4800 kg.

#### Metrový tovar

Prosím, uveďte požadovanú dĺžku.  
Hmotnosť 110 g/m.

Obj.č. **40-219/M**

**4,75 €**

**Dĺžka 40 m.** Hmotnosť 4240 g.

Obj.č. **40-219/40**

**189,00 €**

4,73 €/m

**Dĺžka 60 m.** Hmotnosť 6360 g.

Obj.č. **40-219/60**

**279,00 €**

4,65 €/m

**Dĺžka 90 m.** Hmotnosť 9540 g.

Obj.č. **40-219/90**

**412,00 €**

4,58 €/m

### 2 Lanový úväzok pre 12 mm laná (bez lana)

So špeciálnym uzlom vznikne spoľahlivý koncový spoj pre 12 mm laná bubnového navijaka. Nosný hák alebo záves pre reťaze sa potom môže prostredníctvom článku Unilock upevniť na očníci. Vnútorňý rozmer očníce 62x30 mm.

Hmotnosť 295 g.

Obj.č. **40-264**

**19,90 €**

### 3 Ťažné lano bubnového navijaka 9,5 mm Ø

Jadro z vysoko pevných nití a oderuvzdorný plášť z polyesteru zabezpečujú vysoké zlomové zaťaženie a bezpečnosť. S hladkými koncami na oboch stranách. Ako koncový spoj odporúčame lanovú očnícu (č. 40-213-01) so špeciálnym uzlom. Pre bubnové navijaky s ťažným výkonom max. 1200 kg. Zaťažiteľnosť v ťahu 3500 kg.

#### Metrový tovar

Prosím, uveďte požadovanú dĺžku.

Hmotnosť 70 g/m.

Obj.č. **40-197-M**

**3,85 €**

**Dĺžka 40 m.** Hmotnosť 2800 g.

Obj.č. **40-197-40**

**149,00 €**

3,73 €/m

**Dĺžka 60 m.** Hmotnosť 4200 g.

Obj.č. **40-197-60**

**217,00 €**

3,62 €/m

**Dĺžka 90 m.** Hmotnosť 6300 g.

Obj.č. **40-197-90**

**316,00 €**

3,51 €/m

### 4 Lanový úväzok na laná do 10 mm Ø

So špeciálnym uzlom vznikne spoľahlivý koncový spoj pre lano bubnového navijaka do Ø 10 mm. Lanová očníca sa smie používať iba v spojení s lanami bubnového navijaka č. 40-271-M, 40-196 a 40-197.

Vnútorňý rozmer očníce 48x25 mm. Hmotnosť 189 g.

Lanová očníca pre naviják priemeru 10 mm.

Obj.č. **40-213-01**

**19,90 €**

## 1 Zdvíhací popruh Nordforest FTF2,5

Lahký zdvíhací popruh vyrobený na ťahanie po zemi v lese podľa DIN 30754. Vďaka vynechaniu vysokého bezpečnostného faktoru z oblastí zdvíhania vyplývajú pre ťahanie po zemi nasledujúce výhody: Výrazná cenová výhoda vďaka výrazne nižším hmotnostiam Použitie v šnurovanom stave je možné s ohľadom na zaťaženie navijaka Zdvíhacie popruhy sa ľahko zmestia do určenej vodiacej kladky Systém výberu podľa farebného kódu Dodáva sa s upozornením pre používateľa podľa DIN 30754 Označenie s údajom FTF (Forest Tractive Force)

Zelená farba.

Užitočná dĺžka 1,5m. Hmotnosť 530g.

Obj.č. **44-407-1,5** **10,90 €**

Zelená farba. Užitočná dĺžka 2,0m.

Hmotnosť 690g.

Obj.č. **44-407-2,0** **13,30 €**

Zelená farba. Užitočná dĺžka 3,0m.

Hmotnosť 990g.

Obj.č. **44-407-3,0** **17,90 €**

## 2 Mäkký strmeň Nordforest FTF2,5 zelený

Na ťahanie po zemi v lese podľa DIN 30754.

Vďaka materiálu Dyneema mimoriadne ľahké pri vysokom zlomovom zaťažení. Na ukotvenie zdvíhacieho popruhu s navijakmi do zaťaženia ťahom 2,5t.

Nie pre tenké upevňovacie body s ostrými hranami. Hmotnosť 230g.

Obj.č. **42-364-1** **51,90 €**

## 3 Vysokopevnostný strmeň

Oblúkovitý tvar so skrútkou s okom. 6-násobná bezpečnosť. Oblúk žiarovo pozinkovaný, čap galvanicky pozinkovaný, modro lakovaný. Vyrobená podľa US RR-C-271 D.

Užitočné zaťaženie 3250kg. Hmotnosť 601g.

Obj.č. **42-046** **5,95 €**

## 4 Vodiaca kladka Nordforest FTF2,5

Vyrobené podľa nariadení DIN 30754 na ťahanie po zemi v lese. Dvojité uzávieranie so skrútkovým závitom a sklápacou závlačkou pre najvyššiu bezpečnosť. Náhodné otvorenie kladky je vylúčené. Veľmi ľahké vďaka hliníkovým bočným plechom a polyamidovému kotúču kladky. Veľký priemer lanovej kladky pre chod šetrný voči lanám. Zdvíhacie popruhy použiteľné jednoducho alebo dvojito. Farebný kód na označenie triedy FTF.

Rozmery 270x170x100mm. Hmotnosť 2270g.

Obj.č. **44-320** **179,00 €**

## 5 Spájací člen Unilock

Spájací článok Unilock pre závesné články.

Zaťaženie 8t. Hmotnosť 215g.

Obj.č. **41-332** **12,50 €**

## 6 Nosný hák so západkou

Na ťahanie bremien. Šírka otvorenia 25mm.

Minimálne zlomové zaťaženie 80kN (~8,0t). Hmotnosť 410g.

Obj.č. **42-088** **14,50 €**

## 8 Einhängelasche für 6-mm-Ketten

Spojenie s lanovou očnicou sa realizuje prostredníctvom voliteľne dostupný spojovací článok (č. 41-332). Minimálne zlomové zaťaženie 130kN (~13t). Hmotnosť 228g.

Obj.č. **41-198/L** **13,50 €**

## 8 Reťaz s úväzkom z kruhovej ocele

Ideálna ťažná reťaz na približovanie dreva. Na jednej strane sa nachádza prevlečná ihla a na druhej strane hák s očkom. Pomocou prevlečnej ihly sa dá reťaz veľmi dobre viesť pod drevo. Zavesenie reťaze do závesu pre reťaz je možné veľmi jednoducho a plynulo. Vložením reťaze do háka s očkom sa vytvorí stahujúca sa slučka. Táto reťaz je veľmi vhodná pre použitie s bubnovými navijakmi. Prierez reťaze 6mm. Minimálne zlomové zaťaženie 4,5t.

Dĺžka 3m. Hmotnosť 2780g.

Obj.č. **41-057** **31,00 €**



Príklad použitia







**1 | 1.699,00 €**  
Portable Winch  
PCW 5000



**2 | Dodanie bez obsahu**

**3 | Lano pre navijáky**

## 1 Portable Winch lanový navijak PCW 5000

Veľmi výkonný navijak na trvalé ťahanie bremien po rovine a pri malom spáde.

Tento navijak sa tankuje benzínom Normal. Lano sa pre ťahanie navinie trikrát alebo štyrikrát okolo bubna. Bubon sa po spustení navijaka otáča kontinuálne.

Prostredníctvom ťahu na voľnom konci lana vzniká trenie a ťahá sa bremeno.

- Max. ťažná sila priamo 1000kg
- Max. ťažná sila s použitím kladky 2000kg

- Max. rýchlosť ťahu 12 m/min
  - Ø lana 10–16 mm
  - Motor Honda GXH-50cc (4-takt), 1,8kW (2,44PS)
  - Hladina akustického výkonu 89dB
  - Prevádzka s benzínom Norma
  - Prevodovka s ozubenými kolesami uložená v guľkových ložiskách s mazaním olejovým kúpeľom
  - Nemenná ťažná sila
  - Neobmedzená dĺžka lana
  - Rozmery 371x366x366mm
  - Vráť. kotviacej slučky
  - Hmotnosť 16kg
- Obj.č. **40-226** **1.699,00 €**

## Motorový olej SAE 10W-30 (bez obrázka). Obsah 0,6litrov.

Obj.č. **16-160** **4,95 €**  
8,25 €/l

## 2 Prepravný a úložný box

Pre PCW 5000 (č. 40-226). Vodotesný s penovou vložkou. Dodáva sa bez príslušenstva.

Obj.č. **40-229** **690,00 €**

## Pre zaťaženie:

## 3 Ťažné lanko bubnového navijaka 13 mm

S pleteným jadrom a plášťom z polyesteru. Hladké konce na oboch stranách.

Max. ťažný výkon 1000kg, Zatažitelnosť v ťahu 3300kg. Hmotnosť 104g/m.

## Metrový tovar

Prosím, uveďte požadovanú dĺžku. Hmotnosť 104g/m.

Obj.č. **40-232/M** **2,00 €**

Dĺžka 45 m. Hmotnosť 5500g.

Obj.č. **40-232/45** **89,50 €**  
1,99 €/m

Dĺžka 60 m. Hmotnosť 6200g.

Obj.č. **40-232/60** **118,00 €**  
1,97 €/m

Dĺžka 90 m. Hmotnosť 9400g.

Obj.č. **40-232/90** **169,00 €**  
1,88 €/m



**5 | Ťažný kryt**  
Príklad použitia

**NORDFOREST**

## 4 Nasúvací kryt Nordforest

Z plastu na ťahanie dreva do Ø 50cm. S priechodom rezače. Rozmery 70x0x50cm. Hmotnosť 5,4kg.

Obj.č. **40-230-01** **169,00 €**

## 1 Lanový naviják Portawinch PCW 4000

Kompaktný naviják pre univerzálne použitie so štvortaktným motorom Honda (1,47 kW/2k). Priama ťažná sila 1000kg, vychýlená až do maximálnej výšky 2 000kg.

S odstredivou spojkou a automatickou zadržiavacou brzdou pri voľnobežných otáčkach.

Trvalá trakcia, neobmedzená dĺžka lana.

Hladina akustického výkonu 112 dB (A).

Priemer lana 10–12 mm.

Rozmery 420x300x285 mm.

Hmotnosť 12 kg.

Dodávané s polyesterovým očkom (60 mm x 2 m).

Obj.č. **40-194** **1.649,00 €**

## 2 Portable Winch lanový naviják PCW 3000

Malý naviják pre univerzálne použitia. Nízka hmotnosť a dobrý ťažný výkon robia z PCW 3000 Allround zariadenie pre prácu, lov a súkromnú oblasť.

**Technické údaje:** Max. ťažná sila priamo 700 kg.

Max. ťažná sila s použitím kladky 1400 kg. Max.

rýchlosť ťahu 10 m/min/Ø lana 10–12 mm. Od polohy

nezávislý motor Honda GXH-35 cc (4-takt), 1,1 kW

(1,5 PS). Hladina akustického výkonu 93 dB. Prevádzka

s benzínom Norma. Prevodovka s ozubenými

kolesami uložená v guľkových ložiskách s mazaním

olejovým kúpeľom. Nemenná ťažná sila. Neobmedzená

dĺžka lana. Rozmery 350x290x260 mm. Vráť

kotviacej slučky. Hmotnosť 9,5 kg. Prenosný bubnový

naviják PCW 3000.

Obj.č. **40-280** **1.399,00 €**

### Príslušenstvo k PCW 3000:

#### 3 Prepravný kufrík Portable Winch

Obj.č. **40-283** Hmotnosť 5 kg **199,00 €**

#### 4 Nosná konštrukcia Portable Winch

Obj.č. **40-284** Hmotnosť 1,8 kg **225,00 €**

#### 5 Taška na lano Portable Winch

Obj.č. **40-282** Hmotnosť 600 g **52,00 €**

#### 6 Lano Portable Winch 10 mm

Dvojito pochrómované lano z polyesteru pre bubnové navijáky. Ťažné lano má zlomové zaťaženie 2200 kg a je ideálne pre jednoduché ťažné práce. Dĺžka 50 m, Ø 10 mm, hmotnosť 3,5 kg.

Obj.č. **40-281/50** **74,90 €**  
1,50 €/m

#### 7 Oceľová vodiaca kladka 6/13

Na zdvojnásobenie ťažnej sily alebo presmerovanie. Pre laná s Ø 6–13 mm. Užitočné zaťaženie 2200 kg, max. zaťaženie navijáka 1100 kg.

Obj.č. **40-231** Hmotnosť 1,1 kg **71,00 €**

#### 8 Kotviaca slučka 60 mm, Dĺžka 3 m

Preložená na ukotvenie vodiacich kladiek. Z polyesteru. Užitočné zaťaženie, priamo 2 t. Užitočné zaťaženie, preložené 4 t.

Obj.č. **40-233** Hmotnosť 1240 g **32,90 €**

#### 9 Karabína so skrutkovým uzáverom, oceľ

Na spojenie vodiacej kladky a ovinutej kotviacej slučky. Zatažiteľnosť v ťahu 2500 kg.

Obj.č. **40-239** Hmotnosť 160 g **13,90 €**

#### 10 Držiak stromu s popruhom

Základný držiak pre opornú dosku 40-235.

Obj.č. **40-234** Hmotnosť 8 kg **322,00 €**

#### 11 Bubnový naviják Portable Winch PCW 3000 – kompletná súprava

Kompletná výbava s veľkou cenovou výhodou s bubnovým navijákom a všetkým príslušenstvom, ako je zobrazená. Skladajúca sa z: Bubnový naviják PCW 3000. Prepravný kufor, hmotnosť 5 kg. Nosná konštrukcia, hmotnosť 1,8 kg. Taška na lano, hmotnosť 550 g. Lano, 50 m, Ø 10 mm, hmotnosť 3,5 kg. Vodiaca kladka, hmotnosť 560 g. 2x kotevný popruh, hmotnosť 680 g. 2x karabína, hmotnosť 160 g. Prenosný Winch bubnový naviják PCW 3000-kompletný set.

Obj.č. **40-280-01** **1.859,00 €**

#### 12 Stihl motorový olej 10 W-30

Obj.č. **16-160-01** Obsah 0,6 Litra **4,95 €**  
8,25 €/l



**Novinka**

**1 | 1.649,00 €**

Prenosný bubnový naviják PCW 4000

**2 | 1.399,00 €**

Prenosný bubnový naviják PCW 3000

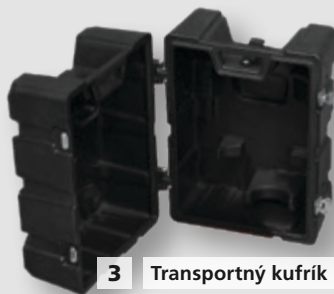

**3** Transportný kufrík



**4** Nosič



**5** Taška na lano

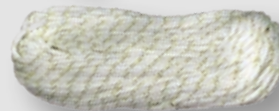

**6** Lano, 10 mm



**8** Kotviaca gurtňa s dvomi slučkami



**7** Oceľová Winch kladka



**9** Oceľová karabín



**11** Bubnový naviják – Kompletný set



**12**





## 2,5t

## Správne vybavenie pre lanové navijaky

### 1 NORDFOREST LOG-LINE

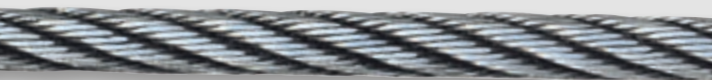

### 2 DYNAFORCE



### Viazacie prostriedky DIN 30754



#### 1 Nordforest oceľové lano Log-Line

Obj.č.	Priemer lana (mm)	Min. zaťaženie na medzi pevnosti (t)	Dĺžka (m)	Hmotnosť (kg)	cena kus
42-143/50	8	6,6	50	18,90	157,00 € 3,14 €/m
42-143/75	8	6,6	75	28,35	235,00 € 3,13 €/m
42-143/100	8	6,6	100	37,8	313,00 € 3,13 €/m

#### 2 Dynaforce umelohmotné vinuté lano

Obj.č.	Priemer lana (mm)	Min. zaťaženie na medzi pevnosti v spoji (t)	Minimálne zaťaženie pri rozvinutí (t)	Hmotnosť (kg/100m)	cena zas m
42-409/M	8	6,5	7,2	3,3	4,95 €

#### 3 Nordforest lanova kladka FTF2,5 podľa DIN 30754

Obj.č.	Max. zaťaženie navijaka (t)	Max. priemer lana (mm)	Priemer valca (mm)	Hmotnosť (g)	cena kus
44-320	2,5	14	140	2270	179,00 €

#### 4 Nordforest zdvíhaci popruh FTF2,5 podľa DIN 30754

Obj.č.	Max. zaťaženie navijaka (t)	Užitočná dĺžka (m)	Hmotnosť (g)	cena kus
44-407-1,5	2,5	1,5	530	10,90 €
44-407-2,0	2,5	2,0	690	13,30 €
44-407-3,0	2,5	3,0	990	17,90 €
44-407-4,0	2,5	4,0	1800	21,50 €

#### 5 Nordforest ťažné lano FTF2,5 podľa DIN 30754

Obj.č.	Zaťaženie navijaka / FTF (t)	Priemer lana (mm)	Dĺžka (m)	Hmotnosť (g)	cena kus
42-001-12	2,5	13	12	1450	149,00 €
42-001-20	2,5	13	20	2200	195,00 €
42-001-30	2,5	13	30	3300	245,00 €

#### 6 Ťažna reťaz s hákom a spojovacou ihlou

Obj.č.	Prierez reťaze (mm)	Min. zaťaženie na medzi pevnosti (t)	Max. zaťaženie navijaka (t)	Dĺžka (m)	Hmotnosť (g)	cena kus
41-057	6	4,5	2,25	3,0	2780	31,00 €



## Správne vybavenie pre lanové navijaky

# 4,5 t

### 1 Nordforest oceľové lano Log-Line

Obj.č.	Priemer lana (mm)	Min. zaťaženie na medzi pevnosti (t)	Dĺžka (m)	Hmotnosť (kg)	cena kus
42-145/50	10	10,2	50	27,70	195,00 € 3,90 €/m
42-145/75	10	10,2	75	41,55	292,00 € 3,89 €/m
42-145/100	10	10,2	100	55,4	389,00 € 3,89 €/m

### 1 NORDFOREST LOG-LINE

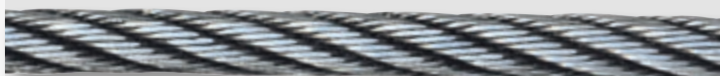

### 2 Dynaforce umelohmotné vinuté lano

Obj.č.	Priemer lana (mm)	Min. zaťaženie na medzi pevnosti v spoji (t)	Minimálne zaťaženie pri rozvínutí (t)	Hmotnosť (kg/100m)	cena zas m
42-403/M	10	10	12	6,0	6,80 €

### 2 DYNAFORCE



### 3 Nordforest lanova kladka FTF4,5 podľa DIN30754

Obj.č.	Max. zaťaženie navijaka (t)	Max. priemer lana (mm)	Priemer valca (mm)	Hmotnosť (g)	cena kus
44-321	4,5	14	140	3100	195,00 €

## Viazacie prostriedky DIN 30754

3



### 4 Nordforest zdvíhací popruh FTF4,5 podľa DIN 30754

Obj.č.	Max. zaťaženie navijaka (t)	Užitočná dĺžka (m)	Hmotnosť (g)	cena kus
44-408-1,5	4,5	1,5	770	13,70 €
44-408-2,0	4,5	2,0	1000	16,70 €
44-408-3,0	4,5	3,0	1460	22,70 €
44-408-4,0	4,5	4,0	1950	27,90 €

4



### 5 Nordforest ťažné lano FTF4,5 podľa DIN 30754

Obj.č.	Zaťaženie navijaka / FTF (t)	Priemer lana (mm)	Dĺžka (m)	Hmotnosť (g)	cena kus
42-002-12	4,5	15	12	1950	175,00 €
42-002-20	4,5	15	20	3200	235,00 €
42-002-30	4,5	15	30	4800	305,00 €

5



### 6 Ťažná reťaz s hákom a spojovacou ihlou

Nr.	Prierez reťaze (mm)	Min. zaťaženie na medzi pevnosti (t)	Max. zaťaženie navijaka (t)	Dĺžka (m)	Hmotnosť (g)	cena kus
41-105	9	10,5	5	2,5	513	37,00 €

6







## 6,0t

## Správne vybavenie pre lanové navijaky

### 1 NORDFOREST LOG-LINE

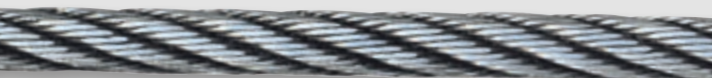

### 2 DYNAFORCE



### Viazacie prostriedky DIN 30754

3



4



5



6



#### 1 Nordforest oceľové lano Log-Line

Obj.č.	Priemer lana (mm)	Min. zaťaženie na medzi pevnosti (t)grube	Dĺžka (m)	Hmotnosť (kg)	cena kus
42-146/50	11	12,44	50	32,75	209,00 € 4,18 €/m
42-146/75	11	12,44	75	49,12	313,00 € 4,17 €/m
42-146/100	11	12,44	100	65,5	417,00 € 4,17 €/m

#### 2 Dynaforce umelohmotné vinuté lano

Obj.č.	Priemer lana (mm)	Min. zaťaženie na medzi pevnosti v spoji (t)	Minimálne zaťaženie pri rozvinutí (t)	Hmotnosť (kg/100m)	cena zas m
42-402/M	12	14	16,2	8,3	10,20 €

#### 3 Nordforest lanova kladka FTF6,0 podľa DIN 30754

Obj.č.	Max. zaťaženie navijaka (t)	Max. priemer lana (mm)	Priemer valca (mm)	Hmotnosť (g)	cena kus
44-322	6,0	14	140	3800	285,00 €

#### 4 Nordforest zdvíhaci popruh FTF6,0 podľa DIN 30754

Obj.č.	Max. zaťaženie navijaka (t)	Užitočná dĺžka (m)	Hmotnosť (g)	cena kus
44-409-1,5	6,0	1,5	950	16,50 €
44-409-2,0	6,0	2,0	1240	19,80 €
44-409-3,0	6,0	3,0	1900	26,90 €
44-409-4,0	6,0	4,0	2530	33,00 €

#### 5 Nordforest ťažné lano FTF6,0 podľa DIN 30754

Obj.č.	Zaťaženie navijaka / FTF (t)	Priemer lana (mm)	Dĺžka (m)	Hmotnosť (g)	cena kus
42-003-12	6,0	17	12	2600	245,00 €
42-003-20	6,0	17	20	4200	335,00 €
42-003-30	6,0	17	30	6300	455,00 €

#### 6 Ťažná reťaz Deister Grad 100

Obj.č.	Prierez reťaze (mm)	Min. zaťaženie na medzi pevnosti (t)	Max. zaťaženie navijaka (t)	Dĺžka (m)	Hmotnosť (g)	cena kus
41-081-2,5	8	6,0	6,0	2,5	4920	53,50 €
41-081-3,0	8	6,0	6,0	3,0	5775	59,90 €



## Správne vybavenie pre lanové navijaky

# 8,5 t

### 1 Nordforest oceľové lano Log-Line

Obj.č.	Priemer lana (mm)	Min. zataženie na medzi pevnosti (t)grube	Dĺžka (m)	Hmotnosť (kg)	cena kus
42-178-50	13	18,45	50	44	270,00 € 5,40 €/m
42-178-75	13	18,45	75	66	405,00 € 5,40 €/m
42-178-100	13	18,45	100	88,1	540,00 € 5,40 €/m

### 1 NORDFOREST LOG-LINE

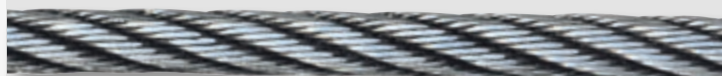

### 2 DYNAFORCE



### 2 Dynaforce umelohmotné vinuté lano

Obj.č.	Priemer lana (mm)	Min. zataženie na medzi pevnosti v spoji (t)	Minimálne zataženie pri rozvinutí (t)	Hmotnosť (kg/100m)	cena zas m
42-400/M	14	17,7	20	10,8	12,30 €

### 3 Nordforest lanova kladka FTF8,5 podľa DIN30754

Obj.č.	Max. zataženie navijaka (t)	Max. priemer lana (mm)	Priemer valca (mm)	Hmotnosť (g)	cena kus
44-323	8,5	18	180	6100	325,00 €

## Viazacie prostriedky DIN 30754

3



### 4 Nordforest zdvíhací popruh FTF8,5 podľa DIN 30754

Obj.č.	Max. zataženie navijaka (t)	Užitočná dĺžka (m)	Hmotnosť (g)	cena kus
44-410-1,5	8,5	1,5	1395	24,10 €
44-410-2,0	8,5	2,0	1800	29,20 €
44-410-3,0	8,5	3,0	2630	39,90 €
44-410-4,0	8,5	4,0	3500	46,90 €

4



### 5 Nordforest ťažné lano FTF6,0 podľa DIN 30754

Obj.č.	Zataženie navijaka / FTF (t)	Priemer lana (mm)	Dĺžka (m)	Hmotnosť (g)	cena kus
42-004-12	8,5	18	12	3150	279,00 €
42-004-20	8,5	18	20	5200	389,00 €
42-004-30	8,5	18	30	7800	535,00 €

5



### 6 Ťažná reťaz Deister Grad 100

Obj.č.	Prierez reťaze (mm)	Min. zataženie na medzi pevnosti (t)	Max. zataženie navijaka (t)	Dĺžka (m)	Hmotnosť (g)	cena kus
41-192	10	17	8,5	2,5	6,9	92,90 €
41-193	10	17	8,5	3,0	8,1	103,90 €

6





## Ťažná reťaz Deister stupeň 100

### 1 Štvorhranná reťaz Deister stupeň 100, metrový tovar

Veľmi robustná štvorhranná ťažná reťaz Deister stupeň 100. Vďaka štvorhrannému profilu má ťažná reťaz obzvlášť na hladkom kmeni veľmi dobrý „úchop“. Vďaka vysokému zlomovému zataženiu je táto reťaz vhodná predovšetkým pre silné lesnícke stroje. Podobné obrázky: Reťaz je dodávaná bez háku a prevlečnej ihly.

#### Prierez reťaze 8mm.

- Minimálne zlomové zataženie 12t.
- Za bežný meter.
- Hmotnosť 1,7kg/m.

Obj.č. 41-081

cena m 13,90 €

#### Prierez reťaze 10mm.

- Minimálne zlomové zataženie 16t.
- Za bežný meter.
- Hmotnosť: 2,55kg/m.

Obj.č. 41-082

cena m 21,50 €

## Ťažná reťaz Deister

### 2 Štvorhranná reťaz Deister stupeň 100

Veľmi robustná štvorhranná ťažná reťaz Deister stupeň 100. Vďaka štvorhrannému profilu má ťažná reťaz obzvlášť na hladkom kmeni veľmi dobrý „úchop“. Vďaka vysokému zlomovému zataženiu je táto reťaz vhodná predovšetkým pre silné lesnícke stroje. Vložením reťaze do háka s očkom sa vytvorí stahujúca sa slučka.

Nr.	Prierez reťaze (mm)	Min. zataženie na medzi pevnosti (t)	Max. zataženie navijaka (t)	Dĺžka (m)	Hmotnosť (kg)	cena kus
41-081-2,0	8	12	6,0	2	4,06	46,90 €
41-081-2,5	8	12	6,0	2,5	4,92	53,50 €
41-081-3,0	8	12	6,0	3,0	5,77	59,90 €
41-082-2,0	10	16	8,0	2,0	6,02	62,50 €
41-082-2,5	10	16	8,0	2,5	7,27	73,00 €
41-082-3,0	10	16	8,0	3,0	8,52	84,00 €

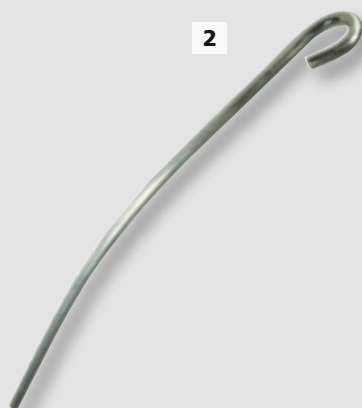

2



3

Novinka



4

Novinka



5

Novinka

### 2 Prevlečná ihla

Uľahčuje prevlečenie reťaze pod ležiacim drevom.

#### Pre 8-mm reťaz

Hmotnosť 200g.

Obj.č. 41-401

3,50 €

### 3 Skracovací hák s hlavou vidlice 8mm GK 10

Minimálne zataženie pri pretrhnutí 10t.

Šírka štrbiny 13mm. Hmotnosť 560g.

Obj.č. 41-392-01 8,90 €

Minimálne zataženie pri pretrhnutí 16t.

Šírka štrbiny 11mm. Hmotnosť 780g.

Obj.č. 41-392-02 15,00 €

### 4 Spájací člen GK 10

Spájací článok medzi závesným článkom a reťazou. Trieda kvality 10 znamená mimoriadne vysoko kvalitnú oceľ a veľmi vysoké zlomové zataženie.

7-8mm reťaze. Minimálne zlomová sila 10t. Hmotnosť 160g.

Obj.č. 41-339 9,50 €

10mm reťaze. Minimálne zlomové zataženie 16t. Hmotnosť 340g.

Obj.č. 41-340 10,50 €

### 5 Nosný hák s vidlicou GK 10

Nosný hák s vidlicou a stabilnou západkou. Vráťane čapu a upínacieho kolíku. Trieda kvality 10 znamená mimoriadne vysoko kvalitnú oceľ a veľmi vysoké zlomové zataženie.

8mm reťaz. Minimálne zlomové zataženie 10t. Hmotnosť 700g.

Obj.č. 41-387 14,90 €

10mm reťaz. Minimálne zlomové zataženie 16t. Hmotnosť 1300g.

Obj.č. 41-389 23,50 €

**1 Nordforest lanový úvazok FTF 5,5: Klzák 25 mm, slučka**

Obj.č.	Dĺžka lana (m)	Priemer lana (mm)	Hmotnosť (g)	cena kus
42-133-1,8	1,8	11	1800	41,00 €
42-133-2,0	2,0	11	1900	41,50 €
42-133-2,2	2,2	11	2000	42,50 €
42-133-2,5	2,5	11	2200	43,00 €
42-133-3,0	3,0	11	3000	46,00 €

**NORDFOREST** 



1

Pozície 1–2 :  
Ceny vrátane  
lanového háku

**2 Nordforest lanový úvazok FTF 5,5 / 7,5: Klzák 25 mm bez slučky**

Obj.č.	Dĺžka lana (m)	priemer lana (mm)	Hmotnosť (g)	cena kus
42-134-1,4	1,4	13/FTF 7,5	1600	40,00 €
42-134-1,8	1,8	13/FTF 7,5	1800	41,50 €
42-134-2,2	2,2	13/FTF 7,5	2000	43,00 €
42-134-2,5	2,5	13/FTF 7,5	2200	44,00 €
42-134-3,0	3,0	13/FTF 7,5	2500	46,00 €
42-135-2,0	2,0	11/FTF 5,5	1800	41,00 €
42-135-2,5	2,5	11/FTF 5,5	2100	42,50 €
42-135-3,0	3,0	11/FTF 5,5	2400	45,50 €

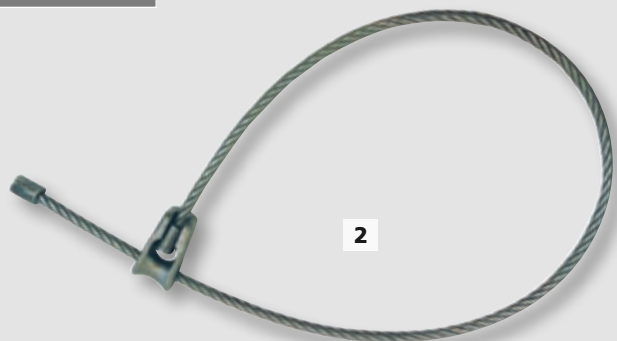

2

Pozície 1–2 sú zhotovené z vysoko pevného lana.

Lano 6x26 mm s ocelovou dušou, zlisovanými ukončeniami a klzákom Bardon.  
Minimálne zataženie (11 mm Ø) = 115,6 kN ~ FTF 5,5  
Minimálne zataženie (13 mm Ø) = 150,0 kN ~ FTF 7,5  
Minimálne zataženie (14 mm Ø) = 178,0 kN ~ FTF 8,5

3



4



5



Pozície 3–5 pre lanové úvazky Obj.č. 42-133 a 42-134

**3 Lanový hák Nordforest Bardon, zahnutý**

Pre laná s úvazkom do Ø 13 mm a laná navijakov do Ø 18 mm. S ocelovou hlavou lana. Ťažké vyhotovenie pre vysoké zataženie. Vhodné aj pre laná s úvazkom Hecker.  
Dĺžka 110 mm. Hmotnosť 660 g.  
Obj.č. 42-096

19,00 €

**5 Lanový hák Nordforest Bardon, ľahký**

Pre laná s úvazkom do Ø 13 mm, s ocelovou hlavou lana. Ľahšie vyhotovenie pre stredné kmene.  
Dĺžka 95 mm. Hmotnosť 380 g.

FTF 5,5. Priemer lana 11 mm.

Obj.č. 42-095-5,5

13,90 €

FTF 7,5. Priemer lana 13 mm.

Obj.č. 42-095-7,5

13,90 €

**5 Priečný podvliekací hák Nordforest FTF 8,5**

Prípustné pre lanové navijaky s ťažným výkonom 8,5 t. Pre laná navijakov do priemeru 18 mm. Hmotnosť 1640 g.

Obj.č. 42-104

46,90 €

6



7



8



Pre lanový úvazok  
Obj.č. 42-161 a 42-162

Pre lanový úvazok  
Obj.č. 41-141 a 42-142

**6 Podvliekací hák pre konvenčné systémy**

Pre 12 a 14 mm laná navijakov. Pre laná s úvazkom s 28 mm ocelovou hlavou. Hmotnosť 1220 g.  
Obj.č. 42-192

35,50 €

**7 Podvliekací hák pre systém ľahkých konštrukcií**

Pre 8 a 10 mm laná navijakov. Pre laná s úvazkom s 22 mm ocelovou hlavou. Hmotnosť 435 g.  
Obj.č. 42-190

22,50 €

**8 Lanový klzák s kladkou**

Mimoriadne hrubé vyhotovenie na zavesenie lán s úvazkom na ťažné lano lanoviek. Ø oka 90 mm. Prípustná ťažná sila 2 t. Hmotnosť 1,3 kg.

Obj.č. 41-406

79,90 €



# Lesnícke reťaze so stavebnicovým systémom



5+6: Dodanie vrátane klinu a upínacieho kolíku

## 1 Spájací člen GK8

Pre spojenia medzi závesnými článkami a reťazami.

**6mm reťaze.** Minimálne zlomové zaťaženie 4,5t. Hmotnosť 80g.

Obj.č. **41-336** **7,90 €**

**8mm reťaze.** Minimálne zlomové zaťaženie 8,0t. Hmotnosť 150g.

Obj.č. **41-338** **9,20 €**

**10mm reťaze.** Minimálne zlomové zaťaženie 12,5t. Hmotnosť 300g.

Obj.č. **41-330** **10,90 €**

## 2 Spájací člen GK 10

Spájací článok medzi závesným článkom a reťazou. Trieda kvality 10 znamená mimoriadne vysoko kvalitnú oceľ a veľmi vysoké zlomové zaťaženie.

**7-8mm reťaze.** Minimálne zlomová sila 10t. Hmotnosť 160g.

Obj.č. **41-339** **9,50 €**

**10mm reťaze.** Minimálne zlomové zaťaženie 16t. Hmotnosť 340g.

Obj.č. **41-340** **10,50 €**

## 3 Spájací člen Unilock

Spájací článok Unilock pre závesné články.

**6mm reťaze.** Minimálne zlomové zaťaženie 4,5t. Hmotnosť 80g.

Obj.č. **41-331** **9,95 €**

**8mm reťaze.** Minimálne zlomové zaťaženie 8t. Hmotnosť 215g.

Obj.č. **41-332** **12,50 €**

**10mm reťaze.** Minimálne zlomové zaťaženie 12,5t. Hmotnosť 385g.

Obj.č. **41-333**

**15,50 €**

## 4 Spájací člen

Na rýchle spojenie článkov reťaze (netestované).

**8mm reťaze.** Hmotnosť 195g.

Obj.č. **41-418** **5,20 €**

**12,5mm reťaze.** Hmotnosť 360g.

Obj.č. **41-412** **10,70 €**

## 5 Paralelný hák

Paralelný hák pre reťaze rôznych hrúbok. Vráťane čapu a upínacieho kolíku.

**6mm reťaze.** Minimálne zlomové zaťaženie 4,48t. Hmotnosť 261g.

Obj.č. **41-386** **7,90 €**

**8mm reťaze.** Minimálne zlomové zaťaženie 8,0t. Hmotnosť 560g.

Obj.č. **41-388** **8,50 €**

**10mm reťaze.** Minimálne zlomové zaťaženie 12,6t. Hmotnosť 782g.

Obj.č. **41-380** **12,50 €**

## 6 Paralelný hák s okom

Paralelný hák s okom.

**8mm reťaze.** Minimálne zlomové zaťaženie 8,0t. Ø oka 17mm, hmotnosť 285g.

Obj.č. **41-382** **5,30 €**

**10mm reťaze.** Minimálne zlomové zaťaženie 12,6t. Ø oka 20mm. Hmotnosť 624g.

Obj.č. **41-383** **8,50 €**



Trieda kvality 10

Štvornásobná bezpečnosť

10+12: Dodanie vrátane klinu a upínacieho kolíku

## 7 Závesné články

Namontovateľné s príslušným spájacím článkom s rovnakou hrúbkou.

**6mm reťaze.** Hrúbka strmeňa 13mm. Rozmery 137x89mm. Minimálne zlomové zaťaženie 6,4t. Hmotnosť 340g.

Obj.č. **41-306** **5,50 €**

**8mm reťaze.** Hrúbka strmeňa 16mm. Rozmery 143x94mm. Minimálne zlomové zaťaženie 8,5t. Hmotnosť 530g.

Obj.č. **41-308** **7,50 €**

**10mm reťaze.** Hrúbka strmeňa 18mm. Rozmery 169x113mm. Minimálne zlomové zaťaženie 12,6t. Hmotnosť 800g.

Obj.č. **41-300** **8,95 €**

**8 Závesný článok pre reťaze 10mm, Akostná skupina 10**

Závesný článok pre 10mm reťaz. Trieda kvality 10, zlomová sila 4t,

minimálne zlomové zaťaženie 16t. Rozmery 17x11x2cm, hrúbka oblúčka 18mm. Hmotnosť 790g.

Obj.č. **41-304** **12,50 €**

## 9 Háč SIKA

Vysoko pevné, stupeň 80. S mimoriadne stabilným, bezpečným uzáverom a veľkou šírkou otvoru.

## 10 Lanový hák

Pre laná navijakov do Ø 16mm. Na montáž na 8mm reťaze. Minimálne zlomové zaťaženie 8t. Vráťane čapu a upínacieho kolíku. Hmotnosť 600g.

Obj.č. **41-368** **11,50 €**

Náhradný čap vrát. upínacieho kolíka pre č. 41-368. Hmotnosť 16g.

Obj.č. **41-368/1** **5,80 €**

## 11 Nosný hák s vidlicou GK 10

Nosný hák s vidlicou a stabilnou západkou. Vráťane čapu a upínacieho kolíku. Trieda kvality 10 znamená

mimoriadne vysoko kvalitnú oceľ a veľmi vysoké zlomové zaťaženie.

**8mm reťaz.** Minimálne zlomové zaťaženie 10t. Hmotnosť 700g.

Obj.č. **41-387** **14,90 €**

**10mm reťaz.** Minimálne zlomové zaťaženie 16t. Hmotnosť 1300g.

Obj.č. **41-389** **23,50 €**

## 12 Nosný hák s vidlicou

Nosný hák s vidlicou a stabilnou západkou.

**6/7mm reťaze.** Minimálne zlomové zaťaženie 17,9t. Hmotnosť 446g.

Obj.č. **41-373** **9,90 €**

Náhradný čap s poistným kolíkom Hmotnosť 9g

Obj.č. **41-373/1** **3,25 €**

Poistná západka pre nosný. Hmotnosť 20g.

Obj.č. **41-373/S** **6,20 €**

**8mm reťaze.** Minimálne zlomové zaťaženie 32t. Hmotnosť 593g.

Obj.č. **41-374** **12,50 €**

Náhradný čap s upínacím kolíkom Hmotnosť 13g

Obj.č. **41-374/1** **3,50 €**

Poistná západka pre nosný. Hmotnosť 30g.

Obj.č. **41-374/S** **7,50 €**

**10mm reťaze.** Minimálne zlomové zaťaženie 50t. Hmotnosť 1,2kg.

Obj.č. **41-375** **21,90 €**

Náhradný čap s upínacím kolíkom Hmotnosť 37g.

Obj.č. **41-375/1** **4,30 €**

Poistná západka pre nosný. Hmotnosť 40g.

Obj.č. **41-375/S** **8,50 €**

## 13 Kužeľový hák

Kužeľový hák pre reťaze rôznych hrúbok.

**8mm reťaze.** Minimálne zlomové zaťaženie 10t. Šírka otvoru 25mm. Hmotnosť 750g.

Obj.č. **41-404** **44,90 €**

**10mm reťaze.** Minimálne zlomové zaťaženie 12,6t. Šírka otvoru 30mm. Hmotnosť 1,5kg.

Obj.č. **41-408** **64,50 €**

**13mm reťaze.** Minimálne zlomové zaťaženie 21,2t. Šírka otvoru 45mm. Hmotnosť 2,5kg.

Obj.č. **41-409** **144,00 €**

Nr.	Min. zaťaženie na medzi pevnosti (t)	Šírka otvoru (mm)	Hmotnosť (g)	Priemer ôk (mm)	cena kus
42-073	8	26	610	25	12,80 €
42-074	12,6	30	1250	34	19,90 €
42-075	21,2	41	2250	44	34,90 €
42-103	32	46	2980	52	60,00 €

Zaťaženie jednotlivých reťazových častí odpovedá cca. zaťaženiu odpovedajúcich reťazí.

## Lesnicke reťaze do ťažby

1 Obj.č.	Prierez reťaze (mm)	Min. zaťaženie na medzi pevnosti (t)	Max. zaťaženie navijaka (t)	Hmotnosť (kg/m)	cena za m
41-009	● 6	4,5	2,25	0,8	5,90 €
41-012	● 7	6,4	3,00	1,11	7,50 €
41-013	● 8	8,3	4,00	1,45	9,50 €
41-014	● 10	12,9	6,50	2,21	14,90 €

Oblá reťaz  
Grad 80 Plus

1



2 Obj.č.	Prierez reťaze (mm)	Min. zaťaženie na medzi pevnosti (t)	Max. zaťaženie navijaka (t)	Hmotnosť (kg/m)	cena za m
41-027	■ 7	6,6	3	1,16	9,90 €
41-028	■ 8	9	4,5	1,72	12,90 €

Hranatá reťaz  
Grad 80 Plus

2



3 Obj.č.	Prierez reťaze (mm)	Min. zaťaženie na medzi pevnosti (t)	Max. zaťaženie navijaka (t)	Hmotnosť (kg/m)	cena za m
41-084	■ 8	9	4,5	1,5	8,50 €

Hranatá reťaz  
Grad 80

3



4 Obj.č.	Prierez reťaze (mm)	Min. zaťaženie na medzi pevnosti (t)	Max. zaťaženie navijaka (t)	Hmotnosť (kg/m)	cena za m
41-085	■ 6	6,5	3,25	0,83	6,95 €
41-086	■ 8	11,3	5,60	1,50	9,95 €
41-087	■ 10	170,0	8,50	2,45	15,95 €

Hranatá reťaz  
Grad 100

4





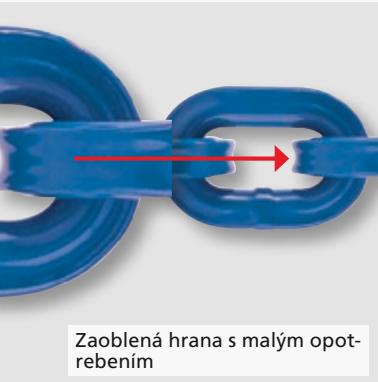

Zaoblená hrana s malým opotrebením

## Vysoko pevnostná lesnícka reťaz Joker V – Stupeň 100

so špeciálne profilovým tvarom od Pewag-u má rozhodujúce prednosti a je tak preto aj profesionálmi veľmi cenená.

- Vysoká pevnosť pri tej istej hmotnosti
- najlepšia úchyťová stabilita pri manipulácii s kmeňom

- hmotnostná úspora cca 25 % oproti ostatným typom reťazí
- vysoká drsnosť povrchu pri ľade, ťažkom dreve a strmom teréne

## Reťazový úväzok Joker V – Stupeň 100

Prevedenie v kombinácii reťazový hák a reťazová ihla na prevlečenie. Jednoduchá montáž a používanie na lanovom navijaku.

Obj.č.	Profil reťaze (mm)	Min. zaťaženie na medzi pevnosti (t)	Max. zaťaženie navijaka (t)	Dĺžka (m)	Hmotnosť (kg)	cena kus
41-186	6	6,5	3,0	2,0	2,2	42,90 €
41-187	6	6,4	3,0	2,5	2,6	48,90 €
41-188	7	9	4,5	2,0	3,0	47,90 €
41-189	7	9	4,5	2,5	3,7	55,90 €
41-190	8	12	6,0	2,0	3,7	57,50 €
41-191	8	12	6,0	2,5	4,5	67,00 €
41-192	10	17	8,5	2,5	6,9	92,90 €
41-193	10	17	8,5	3,0	8,1	103,90 €

## Oce Joker V – Stupeň 100

Vysoká pevnosť špeciálnej Joker reťaze s predbrúsenými hranami a nepatrným obrušom.

Obj.č.	Profil reťaze (mm)	Min. zaťaženie na medzi pevnosti (t)	Max. zaťaženie navijaka (t)	Hmotnosť (kg/m)	cen za m
41-194	6	6,5	3	0,92	11,90 €
41-195	7	9	4,5	1,26	13,90 €
41-196	8	12	6	1,63	17,50 €
41-197	10	17	8,5	2,4	26,50 €



1



2



3



4



5

### 1 Hák s očkom Pewag KSR-V

Hák s očkom Pewag KSR-V pre rôzne typy reťazí. Vráťane čapu a upínacieho kolíku.

**7mm reťaze.** Minimálne zlomové zaťaženie 9t. Hmotnosť 395g.

Obj.č. **41-202** **11,50 €**

**8mm reťaze.** Minimálne zlomové zaťaženie 12t. Hmotnosť 430g.

Obj.č. **41-203** **12,50 €**

**10mm reťaze.** Minimálne zlomové zaťaženie 17t. Hmotnosť 740g.

Obj.č. **41-204** **27,90 €**

### 2 Lesnícky hák Extrem XF 8 G10

Vďaka širokej dosadacej ploche v háku s očkom nedochádza k strate zlomového zaťaženia. Pre 8mm reťaze. Hmotnosť 605g.

Obj.č. **41-223** **15,90 €**

### 3 Lanový klzný strmeň Pewag GB-V

Pre 5/6mm reťaze, hmotnosť 514g.

Obj.č. **41-198** **13,50 €**

### 4 Lanový klzný strmeň Pewag GBG-V

Najlepšia ochrana reťaze vďaka optimálnemu tvaru. Použitelné obojstranne bez zníženia ťažnej sily. Kované vyhotovenie.

**7/8mm reťaze.** Minimálne zlomové zaťaženie 12t. Hmotnosť 610g.

Obj.č. **41-201** **14,50 €**

**10mm reťaze.** Minimálne zlomové zaťaženie 17t. Hmotnosť 1,50kg.

Obj.č. **41-200** **25,90 €**

### 5 Klzák Pewag KCO-V

Používa sa ako klzný hák na lane navijaka.

**7mm reťaze.** Minimálne zlomové zaťaženie 9t. Hmotnosť 550g.

Obj.č. **41-205** **23,90 €**

**8mm reťaze.** Minimálne zlomové zaťaženie 12t. Hmotnosť 560g.

Obj.č. **41-206** **24,50 €**

## 1 Vysoko pevný strmeň podľa DIN 13889, 6 násobná bezpečnosť

Obj.č.	Užitočné zaťaženie WLL (t)	Užitočné zaťaženie FTF (t)	Hrúbka čapu (mm)	Svetlá šírka (mm)	Hmotnosť (g)	cena kus
42-365-2,0	2,00	5	16	21	300	4,20 €
42-365-3,25	3,25	8	19	27	620	6,95 €
42-365-4,75	4,75	11	23	31	1050	9,95 €
42-365-6,5	6,50	16	25	36	1600	15,90 €
42-365-8,5	8,50	21	29	43	2300	22,90 €

## 2 Strmeň – zinkovaný, 5 násobná bezpečnosť

Obj.č.	Užitočné zaťaženie WLL (t)	Hrúbka čapu (mm)	Svetlá šírka (mm)	Hmotnosť (g)	cena kus
42-040	0,4	10	14	80	1,10 €
42-041	1,0	16	21	300	2,50 €
42-042	1,6	20	27	585	3,95 €
42-043	2,0	22	30	950	5,95 €
42-044	4,0	30	42	2500	14,90 €
42-106	6,0	38	54	5300	34,90 €

## 3 Vysoko pevný strmeň, ohňom zinkovaný, 6 násobná bezpečnosť

Obj.č.	Užitočné zaťaženie WLL (t)	Hrúbka čapu (mm)	Svetlá šírka (mm)	Hmotnosť (g)	cena kus
42-045	1,50	13	18	200	2,50 €
42-032	2,00	16	21	300	3,30 €
42-046	3,25	19	27	600	5,95 €
42-105	4,75	23	31	1050	8,50 €
42-047	6,50	25	36	1600	13,90 €
42-048	8,50	29	43	2300	19,50 €
42-033	12,0	35	52	4300	34,00 €

## 4 Vysoko pevný strmeň, ohňom zinkovaný, 6 násobná bezpečnosť

Obj.č.	Užitočné zaťaženie WLL (t)	Hrúbka čapu (mm)	Svetlá šírka (mm)	Hmotnosť (g)	cena kus
42-361-1,5	1,50	14	18	170	2,60 €
42-361-2,0	2,00	16	21	300	3,50 €
42-361-3,25	3,25	20	27	570	5,95 €
42-361-4,75	4,75	22	32	980	8,50 €
42-361-6,5	6,50	27	36	1460	13,50 €
42-361-8,5	8,50	28	43	1960	17,90 €
42-361-12	12,0	36	52	2750	32,90 €

## 5 Vysoko pevný strmeň, ohňom zinkovaný, 6 násobná bezpečnosť

Obj.č.	Užitočné zaťaženie WLL (t)	Hrúbka čapu (mm)	Svetlá šírka (mm)	Hmotnosť (g)	cena kus
42-363-1,5	1,50	14	18	210	3,20 €
42-363-2,0	2,00	16	21	340	4,40 €
42-363-3,25	3,25	20	27	680	6,95 €
42-363-4,75	4,75	22	32	1110	9,50 €
42-363-6,5	6,50	27	36	1660	14,90 €
42-363-8,5	8,50	28	43	2350	19,90 €
42-363-12	12,0	36	52	4980	36,90 €



Pozície 1–5: Strmeň zinkovaný ohňom.

Pozície 5: Pre trvalú montáž s prečievajúcim čapom, maticou a závlačkou.

## 6 Zatíkáci hák

So zvarným reťazovým článkom na zatlačenie do dreva. Článok reťaze je dodávaný v otvorenom stave.

8 mm reťaze.  
Hmotnosť 610 g.  
Obj.č. 40-278 19,50 €

10 mm reťaze.  
Hmotnosť 980 g.  
Obj.č. 40-270 22,50 €

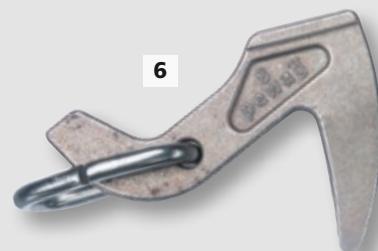

Pre trvalú montáž s prečievajúcim čapom, maticou a závlačkou.



# Zabezpečenie nákladu



**1** | od **12,00 €**  
Upínací pás s pákovou račňou  
**Cenové zvýhodnenie**



**2**

**3**

Všetky remene na tejto strane sú vyrobené z oderu vzdorného materiálu z polyesteru.



Položka c.	Obj.č.	Označenie	Ťažná sila priama/ premiestnená (t)	Dĺžka (m)	Ukotvenie	Šírka popruhu (mm)	pod. DIN EN 12195-2/ 12195-3	Hmot- nosť (kg)	cena kus
1	44-014	Upínací pás s pákovou račňou	2,5 / 5	4	Upínací hák	50	ja	2,0	12,00 €
1	44-015	Upínací pás s pákovou račňou	2,5 / 5	8	Upínací hák	50	ja	2,5	14,50 €
1	44-170	Upínací pás s pákovou račňou	2,5 / 5	10	Upínací hák	50	ja	2,7	16,00 €
1	44-027	Upínací pás s pákovou račňou	2,5 / 5	12	Upínací hák	50	ja	3,07	18,00 €
2	44-004/8	Viazací pás s 350mm dlhou pákovou račňou	2,5 / 5	8	Trojuholníkový hák	50	ja	3,8	54,50 €
2	44-004/10	Viazací pás s 350mm dlhou pákovou račňou	2,5 / 5	10	Trojuholníkový hák	50	ja	4,17	57,50 €
2	44-004/12	Viazací pás s 350mm dlhou pákovou račňou	2,5 / 5	12	Trojuholníkový hák	50	ja	4,06	60,50 €
3	44-006	Upínací pás s 230mm pákovou račňou	2,5 / 5	6	Karabína	50	ja	2,5	28,50 €
3	44-008	Upínací pás s 230mm pákovou račňou	2,5 / 5	8	Karabína	50	ja	2,7	29,50 €
3	44-010	Upínací pás s 230mm pákovou račňou	2,5 / 5	10	Karabína	50	ja	3,04	32,50 €
3	44-029	Upínací pás s 230mm pákovou račňou	2,5 / 5	12	Karabína	50	ja	3,13	35,00 €



**4**



**5**

Položka c.	Obj.č.	Označenie	Ťažná sila priama/ premiestnená (t)	Dĺžka (m)	Šírka popruhu (mm)	Hmot- nosť (kg)	cena kus
4	44-064	Upínací popruh so sponou	0,25 / 0,5	4	25	0,14	5,95 €
4	44-066	Upínací popruh so sponou	0,25 / 0,5	6	25	0,19	6,95 €
5	44-034	Upínací popruh s račňou	0,7 / 1,4	4	25	0,25	7,50 €
5	44-035	Upínací popruh s račňou	0,7 / 1,4	5	25	0,275	7,95 €
5	44-036	Upínací popruh s račňou	0,7 / 1,4	6	25	0,35	8,95 €
5	44-037	Upínací popruh s račňou	0,7 / 1,4	7	25	0,325	9,50 €
5	44-038	Upínací popruh s račňou	0,7 / 1,4	8	25	0,345	9,95 €



**6**



**7**



## 6 Ochranná podložka na hrany

Ochranné podložky na hrany DoLex nechránia popruhy a bremená iba proti poškodeniam, ale dodatočne zabezpečujú rovnomerné rozdelenie napätia. Pre šírky popruhov do 50mm. Dĺžka 30cm, šírka 10cm. Hmotnosť 164g.

Obj.č. 44-025

7,50 €

## 7 Hadica na ochranu hrán a proti oderu PU

S touto hadicou šetriacou bremená dosiahnete dlhšiu životnosť upínacích popruhov a lepšie rozdelenie sily. Pre šírky popruhov do 50mm.

Dĺžka 50cm. Hmotnosť 153g

Obj.č. 44-026

3,50 €

**1** 5 ton pri páskovaní



**3** 5 ton pri páskovaní, dĺžka 30m



**2** 2 ton pri páskovaní



Položka c.	Obj.č.	Označenie	Ťažná sila priama/ premiestnená (t)	Dĺžka (m)	Ukotvenie	Šírka popruhu (mm)	pod. DIN EN 12195-2/ 12195-3	Hmotnosť (kg)	cena kus
1	44-005/10	Viazač pásky na prepravu guľatiny	2,5 / 5	10	Hák so západkou	50	áno	3,6	43,90 €
2	44-003/6,0	Upínací popruh s račňou	1 / 2	6	Upínací hák	35	—	1,14	15,50 €
3	44-207	Upínací pás s pákovou račňou	2,5 / 5	30	Hák s bezpečnostnou západkou	75	—	13,5	249,00 €
3	44-207-40	Upínací pás s pákovou račňou	2,5 / 5	40	Hák s bezpečnostnou západkou	75	—	16	275,00 €
3	44-207-50	Upínací pás s pákovou račňou	2,5 / 5	50	Hák s bezpečnostnou západkou	75	—	18,5	299,00 €
3	44-207-01	Ťahaná račňa s remienkom a háčikom pre c. 44-207, dĺžka 3m	2,5 / 5	3	Hák s bezpečnostnou západkou	75	—	7	135,00 €

**4**

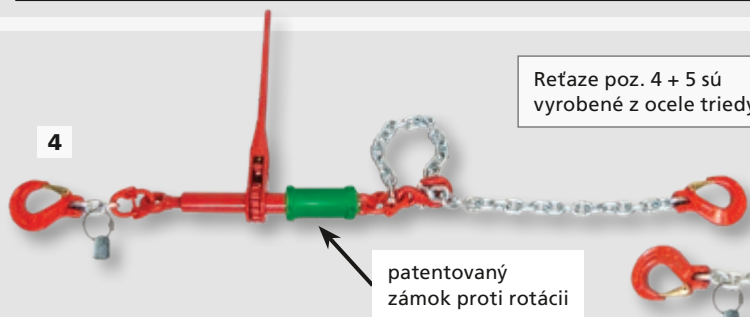

Reťaze poz. 4 + 5 sú vyrobené z ocele triedy 8.

patentovaný zámok proti rotácii

**5**

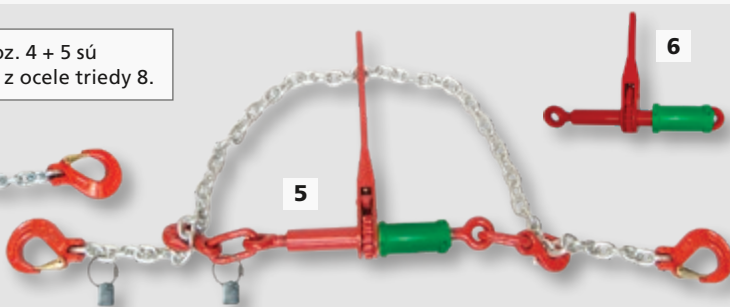

**6**

Položka c.	Obj.č.	Označenie	Ťažná sila priama/ premiestnená (t)	Dĺžka (m)	Ukotvenie	Priemer reťazí (mm)	pod. DIN EN 12195-2/ 12195-3	Hmotnosť (kg)	cena kus
4	44-201-01	1-dielna upínacia reťaz	4	2	Vidlicový hák s bezpečnostnou západkou	8	áno	7,5	103,00 €
4	44-030	1-dielna upínacia reťaz	4	3,5	Vidlicový hák s bezpečnostnou západkou	8	áno	10,0	125,00 €
4	44-202-01	1-dielna upínacia reťaz	6,3	2	Vidlicový hák s bezpečnostnou západkou	10	áno	9,9	125,00 €
4	44-032	1-dielna upínacia reťaz	6,3	3,5	Vidlicový hák s bezpečnostnou západkou	10	áno	13,8	179,00 €
	44-201/M	Príplatok za meter za uviazanie reťaze	4	1	Metrový tovar	8	áno	1,5	14,50 €
	44-202/M	Príplatok za meter za uviazanie reťaze	6,3	1	Metrový tovar	10	áno	2,5	17,00 €
5	44-201-02	2-dielna upínacia reťaz	4	2	Vidlicový hák s bezpečnostnou západkou	8	áno	8,4	98,00 €
5	44-202-02	2-dielna upínacia reťaz	6,3	2	Vidlicový hák s bezpečnostnou západkou	10	áno	11,8	119,00 €
6	44-201-03	Náhradné očko pre pripúťanie reťaze	4			8	áno	3,2	49,90 €
6	44-202-03	Náhradné očko pre pripúťanie reťaze	6,3			10	áno	3,4	52,90 €



**1** Soppec Fluo Marker  
Veľká svietiacia sila a  
dobrá viditeľnosť



- Farby
- svetlo – červená
  - svetlo – žltá
  - svetlo – oranžová
  - svetlo – modrá
  - svetlo – zelená
  - svetlo – ružová
  - biela



**2** Soppec Fluo T.P.  
Veľká svietiacia sila a  
dobrá viditeľnosť



- Farby
- néon červená
  - néon žltá
  - néon – oranžová
  - néon modrá
  - néon zelená
  - néon ružová

**3** Soppec Forest Marker  
Veľká svietiacia sila a  
dobrá viditeľnosť

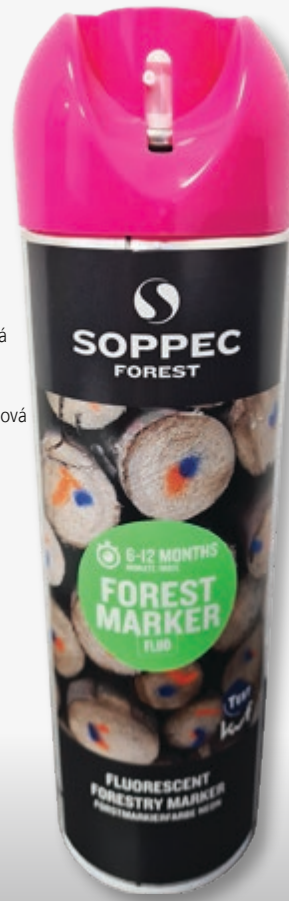

- Farby
- néon červená
  - néon žltá
  - néon oranžová
  - néon modrá
  - néon zelená
  - néon ružová
  - biela



**4**

**5**

Držiak na sprej  
Soppec,  
bez spreja



### 1 Značkováč Soppec Fluo Marker so Sylvacap

Značkováč Soppec Fluo Marker má dobrú svietivosť a vysokú viditeľnosť. Farba je odolná proti poveternostným vplyvom, rýchlo schne a dobre drží aj na vlhkom podklade.

Obsah dózy 500ml, hmotnosť 465g. Farby: červená, oranžová, žltá, zelená, modrá, ružová, biela.

Signálne slovo: Nebezpečenstvo. Upozornenia na nebezpečenstvo: H222 Extrémne horľavý aerosól. H229 Nádoaba je pod tlakom: Môže prasknúť pri zahriatí. EUH066 Opakovaný kontakt môže viesť ku kutilivej alebo popraskanej pokožke.

Obj.č. **34-061** dóza **6,60 €**  
13,20 €/l  
od 12 dóz za dózu **5,45 €**  
10,90 €/l

### 2 Značkovací sprej Soppec Fluo T.P.

Sprej určený pre cestárov na značenie dočasných značiek na cestách, na betónové a asfaltové povrchy.

Vlastnosťami farby je dobrá svietivosť, odolnosť voči poveternostným vplyvom, rýchle schnutie, dobrá príľnavosť aj na mokrý povrch cesty. Obsah dózy: 500ml. Hmotnosť 465g. Farby: néon červená, oranžová, žltá, zelená, modrá, ružová.

Obj.č. **834-064** dóza **5,90 €**  
od 12 dóz za dózu **5,60 €**

### 3 Značkovací sprej Soppec Forest Marker

Sprej určený na značenie stromov, krátkodobé ťažby (cca. 6–8 mes.) Vlastnosťami farby je dobrá svietivosť, odolnosť voči poveternostným vplyvom, rýchle schnutie, dobrá príľnavosť aj na mokrom povrchu.

Obsah dózy: 500ml. Hmotnosť 465g. Farby: néon červená, oranžová, žltá, zelená, modrá, ružová, biela.

Obj.č. **834-063** dóza **4,60 €**  
od 12 dóz za dózu **4,30 €**

### 4 Reflexná rozprašovacia farba Reflect Light

Cez deň takmer neviditeľná a v noci pri pôsobení svetla žiarivo jasná! Na varovanie pred divou zverou na cestách a označenie prekážok. Okrem iného drží na dreve, kameni, kove, betóne na dobu od 6 do 12 mesiacov. Obsah 500ml.

Signálne slovo: Nebezpečenstvo. Upozornenia na nebezpečenstvo: H222 Extrémne horľavý aerosól. H229 Nádoaba je pod tlakom: Môže prasknúť pri zahriatí. H336 Môže spôsobiť ospalosť a závrat.

Obj.č. **34-068** **26,90 €**  
53,80 €/l

### 5 Rukoväť pre Soppec a ergonomické dózy Waldstein

Ergonomicky tvarovaná, jednoduchá obsluha. Hmotnosť 240g.

Obj.č. **34-014-01** **48,90 €**

# DISTEIN®



1

Lesnícka značkovacia farba Ergonom



Farby

- neónovo – červená
- neónovo – žltá
- neónovo – oranžová
- neónovo – modrá
- neónovo – zelená
- neónovo – ružová
- čierna
- biela



3 Púzdro na spreje z kože bez dózy



2 Rukoväť pre značkovacie spreje bez spreja



4 Púzdro na sprej nylónovo spevnený polyester

## 1 Značkovací sprej na drevo Distein Ergonom

Známa kvalita Distein s ergonomickým striekacím uzáverom!

S ergonomickou striekacou dýzou a extra širokým ovládacím tlačidlom proti únave a čistej práci bez striekacej rukoväte.

Dobrá viditeľnosť 2 roky a prilnavosť. Odolná voči počasiu a mrazuvzdorná.

Optimálne svietiaci a silne krycia.

Vysoká výdatnosť.

Mrazuvzdorná do -20 °C.

Obsah dózy 500ml.

Hmotnosť 490g

Farby: neónovo – červená, žltá, oranžová, modrá, zelená, ružová.

Farba: čierna a biela.

Signálne slovo: Nebezpečenstvo. Upozornenia na nebezpečenstvo: H222-H229 Extrémne horľavý aerosól. Nádoba je pod tlakom: Môže prasknúť pri zahriatí. H412 Škodlivé pre vodné organizmy s dlhodobými účinkami.

Obj.č. 34-097	dóza	5,95 €
		11,90 €/l
od 12 dóz	za dózu	5,30 €
		10,60 €/l

## 2 Rukoväť pre značkovacie spreje na drevo Distein Ergonom

Dodáva sa bez dózy. Hmotnosť 380g. Obj.č. 34-083 35,90 €

## 3 Kožené púzdro na sprej

Sprejová dóza sa nosí pohodlne na opasku bez toho, aby vás obmedzovala a je vždy na dosah ruky.

Hmotnosť 160g. Bez dózy.

Obj.č. 34-150 12,00 €

## 4 Púzdro na opasok Nordforest

Z polyesteru zosilneného nylonom. S pútkom na opasok a sponou na opasok. Hmotnosť 122g.

Obj.č. 34-151 10,90 €

## 5 Črták

Z najlepšej solingenskej ocele, sklopný. Dĺžka čepele 80mm. Celková dĺžka 195mm.

Šírka rezu 5 mm. Hmotnosť 100g. Obj.č. 37-005 39,50 €

Šírka rezu 7 mm. Hmotnosť 130g. Obj.č. 37-007 39,50 €

## 6 Črták s ochranným oblúkom

Z najlepšej solingenskej ocele, sklopný. Dĺžka čepele 75mm, celková dĺžka 275mm. Šírka rezu 7mm, hmotnosť 180g.

Obj.č. 37-001 46,90 €

## Črtáky



5 Črták  
Šírka rezu 5 a 7 mm



6 Črták s ochranným oblúkom  
Šírka rezu 7 mm



# Značkovacia páska



1-3

Materiál papier



## 1 Značkovacia páska

Papierová páska mimoriadne odolná proti roztrhnutiu, zvetrá za 1 až 2 roky. Dĺžka kotúča 75 m. Šírka kotúča 20 mm. Hmotnosť 50 g.

Obj.č.	Farba	za kotúč
37-141BL	modrá	2,30 € 0,03 €/m
37-141GE	žltá	2,30 € 0,03 €/m
37-141GR	zelená	2,30 € 0,03 €/m
37-141OR	Oranžová	2,30 € 0,03 €/m
37-141RO	červená	2,30 € 0,03 €/m
37-141WE	biela	2,30 € 0,03 €/m

## 2 Značkovacia páska z papiera

Papierová páska mimoriadne odolná proti roztrhnutiu, zvetrá za 1 až 2 roky. Dĺžka kotúča 75 m. Šírka kotúča 30 mm. Hmotnosť 85 g.

Obj.č.	Farba	za kotúč
37-148GE	žltá	3,50 € 0,05 €/m
37-148RO	červená	3,50 € 0,05 €/m
37-148BL	modrá	3,50 € 0,05 €/m

## 3 Značkovacia páska z papiera

Dvojfarebná papierová páska, mimoriadne odolná proti roztrhnutiu. Zvetrá za 1 až 2 roky. Nie je samolepiaca. Dĺžka kotúča 75 m, šírka kotúča 30 mm. Hmotnosť 75 g.

Obj.č.	Farba	za kotúč
37-143GO	žltá/oranžová	3,50 € 0,05 €/m
37-143WR	biela/červená	3,50 € 0,05 €/m



4 Vrečko na značkovaciu pásku



5 Biologicky odbúrateľná univerzálna značkovacia páska



6 Materiál Vinyl

## 4 Taška na lesnícku značkovaciu pásku

Praktické dávkovacie tašky na maximálne 3 kotúče lesníckej značkovacej pásky. Nápomocné pri označovaní stromov, krvavých stôp a miest poľovačky formou nátlacky. Na prevesenie s robustným uzáverom na bezpečné, suché uskladnenie. Dodanie bez obsahu. Hmotnosť 275 g

Obj.č. 37-142 39,90 €

## 5 Biologicky rozložiteľná univerzálna značkovacia páska

Označovací páska zo zemiakového škrobu pre úplnú biologickú rozložiteľnosť a kompo-

stovateľnosť podľa EN 13432. Trvanlivosť na strome v závislosti od počasia cca 1–2 roky. Rozsah dodávky 2 kotúče na kartón. Dĺžka kotúča 50 m, šírka 25 mm, hmotnosť na kotúč 125 g.

Obj.č. 37-150-01 11,90 € 0,12 €/m

## 6 Značkovacia páska z vinylu

Páska s veľmi dlhou životnosťou na trvalé označenie nádejných stromov, zásob osiva, pokusných plôch alebo ciest ťažby. Nie je samolepiaca. Dĺžka kotúča 75 m, šírka kotúča 15 mm. Hmotnosť 190 g.

Obj.č.	Farba	za kotúč
37-140BL	modrá	3,25 € 0,04 €/m
37-140GE	žltá	3,25 € 0,04 €/m
37-140OR	Oranžová	3,25 € 0,04 €/m
37-140RO	červená	3,25 € 0,04 €/m
37-140WE	biela	3,25 € 0,04 €/m



7

## 7 Samonavíjací držiak na kriedu Flip

Vykonať prácu bez toho, aby sa stratil držiak kriedy, pretože Flip sa dá bez problémov upevniť sponou na opasku. Samonavíjací lanový bubon je otočný o 90 stupňov a navinie 120 cm syntetického lana odolného proti roztrhnutiu. Vhodný pre okrúhle a šesťhranné kriedy do 12 mm. Hmotnosť 110 g.

Obj.č. 37-126 31,50 €



8

## 8 Navíjací pre držiak kriedy

Samonavíjací lanový bubon pre držiak kriedy (vhodný pre č. 37-127 a č. 37-129). Oceľové lano potiahnuté plastom, dĺžka lana 120 cm. Hmotnosť 55 g.

Obj.č. 37-118-01 13,00 €

## 9 Kovový držiak na kriedu

Stabilný držiak kriedy z eloxovaného kovu. Vhodný pre okrúhle a šesťhranné kriedy s priemerom



9

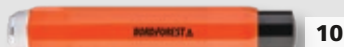

10



11



12

11–12 mm. S užitočnou upevňovacou sponou, krieda sa posúva stlačením tlačidla. Hmotnosť 100 g.

Obj.č. 37-127 7,70 €

## 10 Držiak kriedy Nordforest Eco

Lahký model z robustného plastu. Vhodný pre všetky okrúhle a šesťhranné lesnícké značkovacie kriedy s priemerom 10–12 mm. Dĺžka 115 mm. Hmotnosť 27 g

Obj.č. 37-120 6,50 €

## 11 Držiak kriedy Nordforest

Držiak kriedy z plastu. Vhodný pre okrúhle a šesťhranné lesnícké kriedy do Ø 12 mm. Dĺžka 115 mm. Hmotnosť 30 g.

Obj.č. 37-129 7,20 €

## 12 Kožené puzdro s pútkom na opasok

Kožené puzdro na držiak kriedy č. 37-120, 37-127 a 37-129. Hmotnosť 30 g

Obj.č. 37-128 6,20 €

## Prednosti značkovacích kried Lyra

- vysoká kvalita vďaka použitým vysokokvalitným surovinám
- vysoká pvenosť v zlome zásluhou nákladného spôsobu spracovania
- extrémne vysoká pigmentácia vedie k lepšej farebnej sile, vysoká odolnosť voči extrémom počasia a odolnosť voči svetlu

### 1 Grafitová krieda Lyra 1772

Šesthranná, tmavá čierna, mäkké (2B) a mimoriadne odolné proti poveternostným vplyvom, 12 mm Ø. Dĺžka 12 cm, hmotnosť 310g na tucet.

Obj.č. **37-101D** **10,70 €**

### 2 Lesnícka značkovacia krieda 797

Klasická lesnícka značkovacia krieda. Šesthranná, dĺžka 12 cm, priemer 12 mm, obalená papierom. Hmotnosť 320g na tucet. Farby: modrá, žltá, biela, červená, zelená, čierna.

Obj.č. **37-102** **8,50 €**

### 3 Svetiaca značkovacia krieda Lyra 797/L

Mimoriadne dobre viditeľná a čitateľná vďaka oranžovému farebnému odtieňu. Vhodná špeciálne pre laserové čítačky. Šesthranná, priemer 12 mm, dĺžka 12 cm. Hmotnosť na tucet 280g.

Obj.č. **37-107** **13,00 €**

### 4 Ceruzka na drevo

Čierne jadro v drevenom obale lakovanom na zeleno. Odolné proti poveternostným vplyvom a trvanlivé pri používaní, dĺžka 17,5cm, priemer 12 mm. Hmotnosť na tucet 150g.

Obj.č. **37-100D** **15,90 €**

### 5 Vosková značkovacia krieda

Vhodná na napísanie rozmerov na spracované drevo. Modrá farba, dĺžka 100 mm, priemer 8,5 mm.

Obj.č. **37-105** **6,50 €**

### 6 Biela krieda

Klasická, biela štvorhranná krieda, kuželovito sa zužujúca. Dĺžka 9cm, priemer 12 mm. Hmotnosť na tucet 125g.

Obj.č. **37-106D** 12 kusy **1,95 €**

### 7 Lesnícke značkovacie kriedy

Šesthranná lesnícka značkovacia krieda s priemerom 11 mm, neobalená papierom. Dĺžka 11 cm. Hmotnosť na tucet 250g. Farby: modrá, červená, čierna.

Obj.č. **37-103** **5,30 €**

### 8 Lesnícka značkovacia krieda Nordforest

Značkovacia krieda Nordforest. Šesthranná, priemer 12 mm, dĺžka 12 cm. Hmotnosť na tucet 320g. Farby: modrá, žltá, biela, červená, zelená a čierna. Prσίme uviesť farbu kriedy.

Obj.č. **37-113** **6,00 €**

### 9 Fluoreskujúca značkovacia krieda Nordforest

Oranžovo fluoreskujúca, šesthranná značkovacia krieda. Priemer 12 mm. Dĺžka 12 cm. Hmotnosť 255g.

Obj.č. **37-114** **8,90 €**

### 10 Lesnícka krieda KOH-I-NOOR

Priemer 11 mm, dĺžka 11,5 mm bez zašpičatenia. Balenie po 12 kusov v krabíčke

krabíčka

Obj.č. **837-111** modrá **5,40 €**

Obj.č. **837-112** červená **5,40 €**

Obj.č. **837-113** čierna **5,40 €**

Obj.č. **837-114** zelená **5,40 €**

### Lesnícka krieda KOH-I-NOOR bielej farby – masťná

Štvorcového profilu 1,5x1,5cm, dĺžky 9cm. Balenie po 45 kusov.

Obj.č. **837-115** 1 kus kriedy **0,25 €**

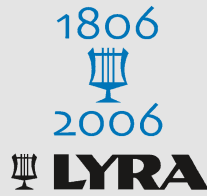

1



2

3



4



5



6

Informácia:  
1 balenie =  
12 tuctov =  
144 kusov



7

## NORDFOREST



8



9

10







## 1 Lesnícka priemerka KINEX – kvalitná duralová priemerka 50, 80 a 100 cm.

Inovovaná priemerka s patentovanou automatickou brzdou. Priemerka sa ľahko posúva počas merania – má tým väčšiu presnosť a stabilitu. Priemerka má lepšiu čitateľnosť vygravírovaných čísiel a dodáva sa v igelitových vreckách.



Obj.č. **831-050** (50 cm) **69,00 €**

Obj.č. **831-080** (80 cm) **79,00 €**

Obj.č. **831-100** (100 cm) **89,00 €**



**3**

**CODIMEX**  **PTB**  

Obj.č.	31-105	31-106	31-107	31-108
Rozsah merania (cm)	40	60	80	100
Hmotnosť (g)	540	630	730	880
Cena kus	79,90 €	99,90 €	115,00 €	129,00 €

**172,00 €**

## 2 Počítadlo kusov

Počítadlo kusov s číselným rozsahom 0–9999. Pochromované kovové telo s krúžkom na prst. Výška číslic 5 mm, s možnosťou vynulovania. Model agentúry US Forest Service. Hmotnosť 75 g.

Obj.č. **83-092** **17,90 €**

## 3 Posuvné meradlo Codimex

Meracia lišta z ľahkého kovu z plochého profilu, 25x15 mm. S číselným písmom na hornej a dolnej strane, aj na boku, delenie po 0,5 cm. Meracia čeľusť z ľahkého kovu, zapustená a zoskrutkovaná v ABS plaste. S teflonovými klznými dielmi pre extrémne ľahký chod. Rozsah merania 40 až 100 cm.

## 4 Posuvné meradlo L Codimex

Ľahké, praktické posuvné meradlo, nemá posudzovanú zhadu, z plochého profilu z ľahkého kovu 25x5 mm. S číselným písmom, delenie po 0,5 cm. Meracia čeľusť z ľahkého kovu, zapustená v ABS plaste. Rozsah merania 40 až 70 cm.

## 5 Posuvné meradlo Nestle Waldmeister

Posuvné meradlo s mimoriadne stabilnou oválnou lištou a vylepšeným, nárazuvzdorným polyamidovým posúvačom a zváranými hliníkovými meracími čeľusťami. Rukovät s priehľbinami na prsty je ergonomicky optimalizovaná, dobre padne do ruky a je bezpečne vedená bez spriechenia bez dodatočného nastavenia. Eloxovaná vrstva zabraňuje oderu zubov a je odolná proti poveternostným vplyvom a tmavo čierne číslice sa dajú dobre čítať aj pri súmraku a zobrazujú presné výsledky merania. Špeciálna zliatina je pevná v ohybe, robustná a odolná. Rozsah merania 40 až 100 cm.



## CODIMEX L

Obj.č.	31-136	31-137	31-138	31-139
Rozsah merania (cm)	40	50	60	70
Hmotnosť (g)	370	410	490	530
Cena kus	71,90 €	81,90 €	91,90 €	99,90 €

## Waldmeister



Obj.č.	31-044	31-046	31-048	31-041
Rozsah merania (cm)	40	60	80	100
Hmotnosť (g)	700	850	1000	1110
Cena kus	105,00 €	120,00 €	141,00 €	153,00 €



## Waldfreund

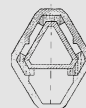

Obj.č.	31-006	31-008	31-001
Rozsah merania (cm)	60	80	100
Hmotnosť (g)	900	1000	1100
Cena kus	134,00 €	154,00 €	172,00 €

## 6 Posuvné meradlo Waldfreund

Posuvné meradlo s mimoriadne stabilnou lištou a kompletne novým, vylepšeným posúvačom. Hliníková meracia čeľusť sa zaskrutkuje do polyamidového posúvača. Rukovät s priehľbinami na prsty je ergonomicky prispôbená a technicky optimalizovaná, dobre padne do ruky a je bezpečne vedená prostredníctvom teflonových vložiek. Vďaka vylepšenej technike viac nie je nutné nastavenie posuvného meradla. Eloxovaná vrstva zabraňuje oderu zubov a je odolná proti poveternostným vplyvom. Tmavočierne číslice na trojhrannom profile sa dajú dobre čítať zhora aj pri súmraku a zobrazujú presné výsledky merania. Špeciálna zliatina je pevná v ohybe, robustná a odolná pre dlhodobé ťažké použitie.





**Novinka**

## Signumat MK4



**1** | od **169,00 €**

Posuvné meradlo  
Signumat MK4



### 1 Posuvné meradlo Signumat MK4

Posuvné meradlo s posudzovanou zhodou zo stabilného hliníkového profilu s oderuvzdornou stupnicou. Ergonomický dizajn s uchopovacou priehĺbčinou a protišmykovými výstupkami na plastových prvkoch. Nastaviteľný klzný odpor a jemné

nastavenie prostredníctvom nastavovacích skrutiek. Otestované KWF.

- stabilné ľahké meracie pásmo
- ergonomický držiak
- nastaviteľné opätovné meranie cez nastaviteľnú šraub
- oderu vzdorné číslovanie po 0,5cm delení

Obj.č.	Rozsah merania (cm)	Hmotnosť (g)	Cena kus
<b>31-120-01</b>	60	700	<b>169,00 €</b>
<b>31-120-02</b>	80	900	<b>179,00 €</b>
<b>31-120-03</b>	100	1100	<b>189,00 €</b>

## Arbo Tag

Jediný rastúci značkovací systém stromov pre cesty a parkové stromy ako aj skúsne plochy.

Komunálni a privátni vlastníci stromov zaznamenávajú systematicky údaje o stave stromov pre riadne spravovanie. Pre identifikovanie stromov pri ich kontrolách ako aj pri vypracovávaní plánov o stave stromov. Patentovaný Arbo Tag System je jediné číslovanie stromov, ktoré rastie spolu s prírastkom stromov.

### Prednosti Arbo Tag:

- Rýchle umiestnenie jedným úderom
- dlhotrvajúca stálosť na dreve
- umiestnenie mimo dosah (2,5–2,8m)

### 2 Súprava označovacích nástrojov Arbo prevedenie 2020

Súprava zo zásobníka štítkov Arbo, prenosnej tašky a tašky na kladiva Signumat. Ideál na nové založenie katastrov stromov. Miesto na celkovo 240 štítkov (neobsiahnuté). Taška na kladivo s praktickým magnetickým uzáverom. Ergonomický ramenný popruh. Obj.č. **35-043-01** Hmotnosť cca 1,3kg **599,00 €**

### 3 Štandardné označovacie štítky Arbo

Na označenie živých stromov. Štítko popísané v dvoch riadkoch so štandardnou kvalitou (ako č. 35-004). Voliteľne s možnosťou popísania až 6 písmenami alebo 5-miestnym číselným poradím bez príplatku. Možná je aj kombinácia z písmen a číslic. Dodáva sa vrátane klinec. Prosím, uveďte požadované číselné poradie.

Biele štítky. Čierne písmo. Kartón po 800ks.

1. Riadok č. 00001–00400.

Obj.č. **35-032-02** **155,00 €**

Biele štítky. Čierne písmo. Kartón po 400ks.

1. Riadok č. 00401–00800.

Obj.č. **35-032-03** **155,00 €**

\* Radi vám vypracujeme ponuku na neúplné množstvá a osobitné číselné poradia.

**2** | **599,00 €**

Arbo Tag sada

**Novinka**



Biele štítky. Čierne písmo. Kartón po 800ks.

Obj.č. **35-032** **309,00 €**

Biele štítky. Čierne písmo. Kartón po 800ks.

1. Riadok č. 00001–00800.

Obj.č. **35-032-01** **309,00 €**

Štítky čierne. Biele písmo. Kartón po 800ks.

Obj.č. **35-033** **309,00 €**

### 4 Označovacie štítky Arbo Barcode Black

Na označenie živých stromov. Štítko so štandardnou kvalitou (ako č. 35-004). Čierny štítko s čiarovým kódom a 6-miestnym, bielym popisom laserom. Kartón po 800 kusov, dodáva sa vrátane klinec. Podobný obrázku. Prosím, uveďte požadované číselné poradie! Obj.č. **35-034** **309,00 €**

### 5 Zásobník štítkov Arbo prevedenie 2020

Zásobník štítkov Arbo s prenosnou taškou a taškou



**3 + 4**

na kladivo. Ideál na nové založenie katastrov stromov. Miesto na celkovo 240 štítkov. Taška na kladivo s praktickým magnetickým uzáverom. Ergonomický ramenný popruh.

Obj.č. **35-041-01** Hmotnosť cca 1,3kg **365,00 €**

### Kladivo na štítky Arbo

Vhodné pre všetky označovacie štítky Arbo.

Obj.č. **35-039-01** Balenie po 100 kusov **6,00 €**

Obj.č. **35-039** 8 balení po 100 kusov **47,50 €**



# signumat



**1** Zatíkové kladivo Signumat Premium

Nové špeciálne umelohmotné háky s tenkými spevnenými stenami majú podstatne menší spätný chod pri údere s extrémne vysokou pevnosťou. Háky sú vhodné pri manipulácii s motorovou pilou. Sfarbenie, vlhkosť a dlhodobjšie uskladnenie neznehodnocujú ich použiteľnosť.

**1 Zatíkové kladivo Signumat Premium**

Špeciálny kĺb zabezpečuje plný prenos sily a rovný úder aj pri mierne naklonenom vedení kladiva alebo nerovných rezných plochách. Čisté a úplné vniknutie iba jedným silným úderom. Vyvážené ťažisko pre jednoduché zatlačenie bez vykllopenia.

Obj.č. **27-127** **299,00 €**

**2 Zatíkový nástroj na sponu Signumat**

Na spájanie svorkami stĺpov, ktoré sú ohrozené praskaním, a malých množstiev guľatiny a reziva. Otočný zatkáci prvok zaručuje veľmi presné umiestnenie. Absorbér otrasov zabezpečuje menšie vibrácie.

Obj.č. **27-132** **106,00 €**

**3 Spona proti praskaniu dreva Signumat Premium**

Extrémne pevné v tahu. Jednoducho umiestniteľné. Presné 4-bodové uchytenie. Bez sklápacieho otáčania pri zatkaní.

Kompletne sa zatlačí jedným úderom. Kartón po 1000 kusov.

Obj.č. **27-129** **205,00 €**

**4 Vlnitá oceľová páska z pásovej ocele**

Ochrana proti roztrhnutiu a zdeformovaniu fošni, dosiek a paluboviek. Obojstranne zabrušené, hrúbka materiálu 0,9mm. Dĺžka kotúča 50m.

Šírka 15mm. Hmotnosť 6,2kg.  
Obj.č. **27-015** **38,50 €**  
0,77 €/m

Šírka 18mm. Hmotnosť 7,1kg.  
Obj.č. **27-018** **42,00 €**  
0,84 €/m

Šírka 20mm. Hmotnosť 8,1kg.  
Obj.č. **27-020** **44,50 €**  
0,89 €/m

**5 Vlnitá oceľová páska z ušľachtilej ocele**

Mimoriadne vhodné na ochranu cenných drevín proti zdeformovaniu a roztrhnutiu. S vlnitou oceľovou páskou z ušľachtilej ocele nedôjde k sfarbeniam dreva. Pri ušľachtilej oceli sa nesfarbia ani dreviny s vysokým obsahom kyseliny trieslovej, ako je dub.

Dĺžka kotúča 50m, hrúbka materiálu 0,9mm, šírka 18mm. Hmotnosť 7,2kg.

Obj.č. **27-019** **141,00 €**  
2,82 €/m

**6 Háč v tvare S**

Háky v tvare S zabráňujú roztrhnutiu kmeňového dreva. Nápomocné pri skladovaní v dvoroch na skladovanie dreva. Vyrobené z nožovej ocele širokej 20mm. Minimálny odber 100kusov.

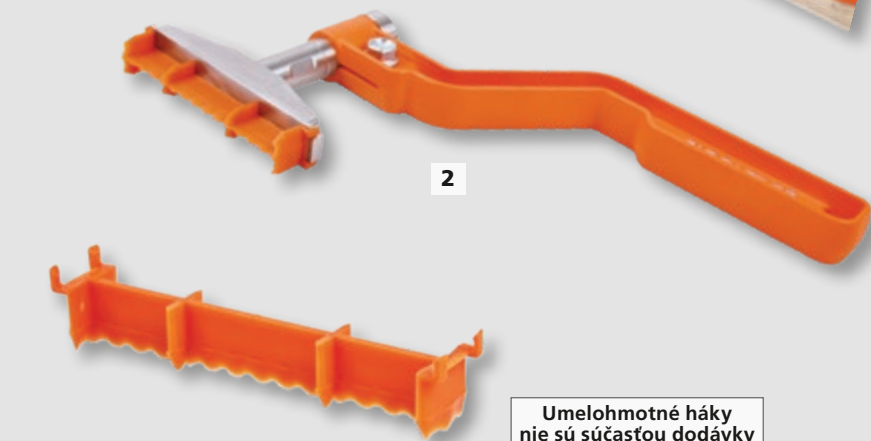

Umelohmotné háky nie sú súčasťou dodávky

**3**



**4+5**

Vlnité pásy

**6**

Dĺžka (cm)	Hmotnosť za 1000 kusov (kg)	6		6	
		Obj.č.	100 kusov	Obj.č.	Veľké vrece 500 kusov
10	45,0	27-110	28,90 €	27-210	124,00 €
12	50,0	27-112	30,90 €	27-212	135,00 €
14	56,0	27-114	33,50 €	27-214	146,00 €
16	62,0	27-116	35,90 €	27-216	157,00 €
18	67,5	27-118	38,50 €	27-218	168,00 €



## Značkovacie štitky

Druhú stranu kladiva je možné gravírovať



**1** Kladivo Signumat 3K



Arbo Tag sadu najdete na strane 103.

**2** Dvojité uloženie



**3**

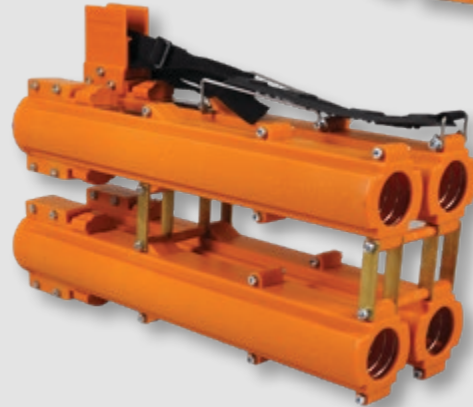

**4**



**5** Prenosná plastová taška

### 1 Kladivo Signumat 3K

S guľovým kĺbom, na zatĺkanie štitkov Signumat do dreva. Štitky sú kladivom Signumat odoberané jednotlivo zo zásobníka. Jednoduché pritlačenie a štitok drží na hlave kladiva. Hmotnosť 950 g.

Radi vám samostatne ponúkame monogramovú rytinu pre kladivo Signumat.

Obj.č. 35-020

137,00 €

### Signumat Double Save

Vhodné pre všetky plastové, papierové alebo kovové štitky a všetky typy štitkov (aj pre typ 06 – nadmerná veľkosť). Bezpečnostný uzáver Double Save zabráňuje náhodnému spusteniu regulácie štitkov. Funkčne bezpečný jednotlivý odber v osvedčenej kvalite Signumat.

**2** Zásobník štitkov s jednou priehradkou. Hmotnosť 590 g. Obj.č. 35-013

128,00 €

**3** Zásobník štitkov s dvomi priehradkami. Hmotnosť 1080 g. Obj.č. 35-014

255,00 €

**4** Zásobník štitkov so štyrmi priehradkami. Hmotnosť 2160 g. Obj.č. 35-009

509,00 €

### 5 Prenosná plastová taška

Kapacita do 200 štitkov (dlhý kolík), možné aj dvojité vyhotovenie na 400 štitkov (krátky kolík, vlnité ukotvenie). Vhodné pre všetky štitky Signumat. Hmotnosť 670 g. Obj.č. 35-023

88,00 €

### Súprava nástrojov Signumat

Štandardná súprava s osvedčenou kvalitou Signumat s kladivom, zásobníkom a taškou na 240 štitkov. Prístroje Signumat sa podľa želania vzájomne kombinovateľné.

Obj.č. 35-042

349,00 €





# FORSTLINIE



## LESNÍČKA LÍNIA

- čisté a rýchle číslovanie
- sklom zosilnené umelohmotné štítky
- oteru vzdorný, možný individuálny tlak

### Kotvenie lesníckej línie

**WE** – vlnitý úchyt na čelo dreva (štandardné dodanie)

**KS** – krátke čelá pre dlhé drevo bez kôry

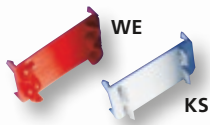

## Dôležité!

Štandardne sa štítky dodávajú s vlnitým úchytom (WE).

Ak si želáte iný úchyt, poznačte to prosím do Vašej objednávky a s farbou a číselným sledom.

Plättchen  
Aufdruck



Typ 01 – Úchyt: WE

Dostupné farby



### Typ 01 – 27/14x43mm – jednoriadkové

Štítky typu 01 sú cenovo najvýhodnejšou možnosťou na trvalé označenie dreva.

S postupným číslovaním do 999 999 alebo jednoriadkovým textom so 6 písmenami.

Obj.č. **35-001** Kartón po 1000 kusov

**77,90 €**



Typ 02 – Úchyt: WE

Dostupné farby



### Colourlinie

#### Typ 02 – 27x43mm – dvojriadkové

Na tomto štítku je uvedené číslo a váš 7-miestny textový štítok (názov firmy alebo číslo okresu a pod.).

S postupným číslovaním do 999.999 v prvom riadku a textom až so 7 písmenami v druhom riadku.

Obj.č. **35-002** Kartón po 1000 kusov

**123,90 €**



Typ 02 – Úchyt: WE alebo KS

Dostupné farby



#### Typ 02 – 27x43mm – dvojriadkové

Tento najpredávanejší, dvojdielny štítok nesie číslo a textový popis (názov revíru atď.).

1. Riadok postupného číslovania do 999 999, 2. Riadok textu so 7 písmenami.

Obj.č. **35-002** Kartón po 1000 kusov

**107,90 €**



Typ 03 – Úchyt: WE

Dostupné farby



#### Typ 03 – 35x43mm – vojriadkové s ústrižkom

Pomocou tohto štítku môžete kontrolovať vstup do vášho podniku. Odstránený kontrolný ústrižok sa môže zaevidovať v kancelárii. Drevené kmene v podniku sú na základe chýbajúceho kontrolného ústrižku označené ako „zaevidované“.

S postupným číslovaním do 999 999 v prvom riadku, textom so 6 písmenami v druhom riadku a odtrhnutelným ústrižkom.

Obj.č. **35-003** Kartón po 1000 kusov

**123,90 €**



Typ 04 – Úchyt: WE

Prosím do pozornosti; Pri individuálnom vyhotovení štítkov je čas dodania minimálne 4 týždne.

Dostupné farby



#### Typ 04 – 35x43mm – trojriadkové alebo s firemným logom

S postupným číslovaním do 999 999 v prvom riadku, textom so 6 písmenami v druhom riadku a textom so 7 písmenami v treťom riadku.

Alternatívne s postupným číslovaním do 999 999 v prvom riadku a následne až 3-farebným výtlačkom loga. Pečiatka pre tlač loga sa vyúčtuje iba raz a budeme ju mať pripravenú pre vaše ďalšie objednávky.

Obj.č. **35-004** Kartón po 1000 kusov

**123,90 €**

Za malé množstvá a samostatné číselné rady sa za štítky zo série FORSTLINIE & INDUSTRIELINIE účtuje príplatok. Opýtajte sa nás, radi vám poradíme.

## PRIEMYSELNÁ LÍNIA

- vysokokvalitné štítky s čiarovým kódom
- vyhotovené z technickej umelej hmoty
- absolútne oteru vzdorné označenie
- prídavné prevedenie prírodne biele pre drevo a celulóзовý priemysel

### Štítky Typ 01–04

- Typ 01** jednoriadkové  
**Typ 02** dvojriadkové  
**Typ 03** vojriadkové s ústrižkom  
**Typ 04** trojriadkové alebo s firemným logom

# INDUSTRIELINIE

## Kotvenie priemyselnej línie

- WE** – vlnitý úchyt na čelo dreva (štandardné dodanie)  
**KS** – krátke čelá pre dlhé drevo bez kôry  
**LS** – dlhý štít pre stojace kmene cez kôru



		Úchyt		
	Typ	WE	KS	LS
Kartón po 1000 kusov				
Obj.č. 35-016/02	123,90 €	02	●	
Obj.č. 35-016/03	139,90 €	03	●	
Obj.č. 35-016/04	139,90 €	04	●	
Obj.č. 35-016/02KS	123,90 €	02		●
Obj.č. 35-016/04LS	139,90 €	04		●

## Štítky Hightech odolné – biele

- super pevné pre zamrznuté tvrdé drevo
- s čiarovým kódom 128 alebo 2/5
- spevnené varením v dyhárenskom priemysle
- vysoko oteru vzdorné, individuálne vybavenie čiarovým kódom a textovým popisom

Tieto štítky sa používajú vo veľmi chladných regiónoch a sú tým najlepším odporúčaním pre cenné guľatiny.

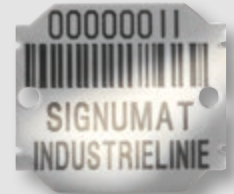

Odolá biela – tu ako príklad aplikácie typ 04

		Úchyt		
	Typ	WE	KS	LS
Kartón po 1000 kusov				
Obj.č. 35-017/02	123,90 €	02	●	
Obj.č. 35-017/03	139,90 €	03	●	
Obj.č. 35-017/04	139,90 €	04	●	
Obj.č. 35-017/02KS	123,90 €	02		●
Obj.č. 35-017/04LS	139,90 €	04		●

## Štítky Hightech odolné – žlté

- super pevné pre zamrznuté drevo
- s čiarovým kódom 128 alebo 2/5
- spevnené varením v dyhárenskom procese
- veľmi viditeľné drevo
- vysoko oteru vzdorné, individuálne vybavenie čiarovým kódom a textovým popisom

ieto štítky sa používajú vo veľmi chladných regiónoch a sú tým najlepším odporúčaním pre cenné guľatiny.



Odolná žltá – tu ako príklad aplikácie typ 03

		Úchyt		
	Typ	WE	KS	LS
Kartón po 1000 kusov				
Obj.č. 35-018/02	123,90 €	02	●	
Obj.č. 35-018/03	139,90 €	03	●	
Obj.č. 35-018/04	139,90 €	04	●	
Obj.č. 35-018/02KS	123,90 €	02		●
Obj.č. 35-018/04LS	139,90 €	04		●

## Štítky Hightech odolné – čierne

- s čiarovým kódom 128 alebo 2/5
- oteru odolný popis
- čierne štítky s bielym popisom
- kontrastné štítky pre bezpečné skenovanie

Odporúčané pre každé čiarové kódy.



Čiarový kód tu ako príklad aplikácie typ 02

		Úchyt		
	Typ	WE	KS	LS
Kartón po 1000 kusov				
Obj.č. 35-047-01	123,90 €	02	●	
Obj.č. 35-047-02	123,90 €	02	●	
Obj.č. 35-048-01	139,90 €	04	●	
Obj.č. 35-048-02	139,90 €	04	●	

## Plastové štítky Hightech – Colour trojriadkové

- pre zamrznuté tvrdé drevo
- oteru odolný popis, individuálne čierne označenie
- s čiarovým kódom 128 alebo 2/5
- tiež individuálne popisateľný
- spevnené varením v dyhárenskom priemysle
- veľmi viditeľné na dreve, dodávané v svetlo zelenej alebo svetlo modrej farbe

Tieto štítky sa používajú vo veľmi chladných regiónoch a sú tým najlepším odporúčaním pre cenné guľatiny.



Typ 02

Typ 04

Farbná línia aplikácia ako príklad typ 02, 04

		Úchyt		
	Typ	WE	KS	LS
Kartón po 1000 kusov				
Obj.č. 35-019/01	92,90 €	01	●	
Obj.č. 35-019/02	123,90 €	02	●	
Obj.č. 35-019/04	139,90 €	04	●	

## Štítky Hightech farba biela bez čiarového kódu

- využitie štítkov v papierenskom priemysle
- s registrovanou značkou PP- Pulp and Paper
- Biely umelohmotný materiál bez prísad . Oteru odolné a teplom opracované označenie je možné zabezpečiť vo všetkých dostupných farbách okrem zelenej.

Pozor – platné iba s chránenou PP spĺňajú tento vysoký štandard kvality. Pre papierenský priemysel je možné si vyžiadať certifikát.



tiež v čiernom a červenom popise

WE = vlnité ukotvenie na čelo guľatiny (štandardné dodanie), KS = krátky úchyt na dlhé drevo bez kôry, LS = s dlhým úchytom pre stojace kmene cez kôru  
 FORSTLINIE = WE a KS, INDUSTRIELINIE = WE, KS a LS



**Novinka**

**Náhradné diely bez zobrazenia (bez obr.)**

**Náhradná rukoväť Hibaler**

D držiak s ergonomickou ľahko uchopiteľnou vložkou z elastoméru. Upevnenie pomocou skrutky – nie je súčasťou balenia. Hmotnosť 250g.

Obj.č. **61-067-01** **12,90 €**

**Náhradná rukoväť Treeplanter**

D držiak s ergonomickou ľahko uchopiteľnou vložkou z elastoméru. Upevnenie pomocou skrutky – nie je súčasťou balenia. Hmotnosť 250g.

Obj.č. **61-068-01** **12,90 €**

**Náhradná rukoväť Hiballer a Treeplanter**

Kvalitná náhradná rukoväť z hikorú. Celková dĺžka 43,5 cm. Hmotnosť 290g.

Obj.č. **61-087** **14,90 €**

**1 Záhradný rýľ Bushpro Hiballer**

Führigerský záhradný rýľ s obojstrannou plochou na stúpanie na sadenie kontajnerových a malých rastlín s holými koreňmi. Dĺžka rastlín do 22cm a šírka 10cm. Použiteľné nezávisle od tvaru balu. Úzka čepeľ z ušľachtilej ocele, vhodná aj pre kamenisté podklady. Hikóriová násada s D-rukoväťou s vhodným úchopom. Možné sú rôzne farebné kombinácie, výber sa realizuje náhodne. Pozrite si obrázky v online obchode. Celková dĺžka 85,5cm. Hmotnosť 1395g.

Obj.č. **61-067** **59,90 €**

**2 Záhradný rýľ Bushpro Treeplanter**

Führigerský záhradný rýľ s obojstrannou plochou na stúpanie na sadenie kontajnerových a malých rastlín s holými koreňmi do dĺžky 26 a šírky do 13cm. Použiteľné nezávisle od tvaru balu. Úzka čepeľ z ušľachtilej ocele, vhodná aj pre kamenisté podklady. Hikóriová násada s D-rukoväťou. Možné sú rôzne farebné kombinácie, výber sa realizuje náhodne. Pozrite si obrázky v online obchode. Celková dĺžka 92,5cm. Hmotnosť 1690g.

Obj.č. **61-068** **59,90 €**



**3** | **24,90 €**  
Vrecko na sadenice

**3 Bushpro vrecko na sadenice**

Vak na sadenice je vyrobený z robustnej plachty pre nákladné vozidlá so zosilnením okrajom a zabudovaným kovovým krúžkom, ktorý drží otvorenie tašky. Rozmery vrecka 30x25x40cm, objem 30l. Dodanie za 1 kus. Celková hmotnosť 525g.

Obj.č. **61-198-02** **24,90 €**

**4** | **114,00 €**  
Postroj s 2 vreckami na sadenice



**4 Bushpro postroj s 2 vreckami na sadenice**

Kompletný postroj s 2 odnímateľnými vreckami na rastliny. Ľahké a pohodlné na nosenie vďaka veľkorysému polstrovaniu. Samosvorné vaky vyrobené z robustnej plachty pre nákladné vozidlá. Hrudný remienok so signalizačnou píšťalkou. Popruhy sú nastaviteľné podľa potreby. Rozmery vreciek 30x25x40cm, objem 30l. Celková hmotnosť 1870g.

Obj.č. **61-198** **114,00 €**

**5** | **64,90 €**  
Popruh na prenášanie sadeníc



**5 Bushpro popruh na prenášanie sadeníc**

Ergonomický postroj Bushpro Plant sa vyznačuje vynikajúcim komfortom pri nosení. Polstrovanie na RAMennom a bedrovom páse optimálne rozdeľuje váhu pripravených sadeníc alebo nástrojov. Popruhy je možné prispôsobiť takmer akejkolvek veľkosti tela. K hrudnému pásu je pripravená aj signálna píšťalka. Hmotnosť 820g. Dodanie bez príslušenstva.

Obj.č. **61-198-01** **64,90 €**

## Zalesňovanie dutým sadzačom s pevným vpichom

Osvedčený spôsob zalesňovania stredne veľkých až silných sadenic. Vysoká zalesňovacia výkonnosť (65–85 sadenic za hodinu).

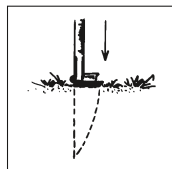

Sadzač kolmo zapichnúť.

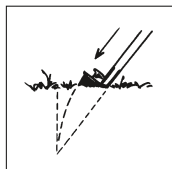

Sadzač pootočiť a nahnúť.

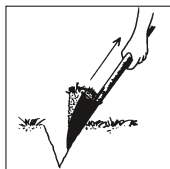

Vybrať zeminu.

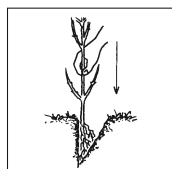

Zapustiť sadenicu do otvoru.

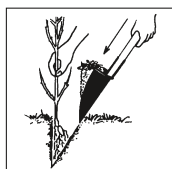

Vybratú zeminu vsunúť ku koreňom sadenicu.

© Grube

## Vysádzanie – vyzdvihovanie obalovaných sadenic dutým sadzačom

Tento šetrný spôsob je určený na vyzdvihovanie sadenic z jedného miesta na druhý bez narušenia koreňového systému presádzanej dreviny. Vhodný na presádzanie odrostlejších sadenic ihličnatých a listnatých drevín v skeletných resp. silne prekorených pôdach. Odporúča sa pred výsadbou plôšku vopred vyčistiť.



Sadzač kolmo zapichnúť do pôdy.

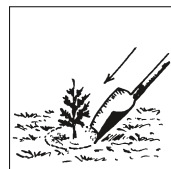

Sadzačom pootočiť dookola – uvoľníť koreňový systém.

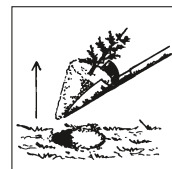

Sadenicu s balom vybrať.

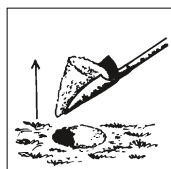

Pripraviť plôšku na sadenicu vybratím zeminu.



Sadenicu s balom zastrčiť do pripravenej plôšky.



Sadenicu nakoniec utlačiť nohou.

© Grube

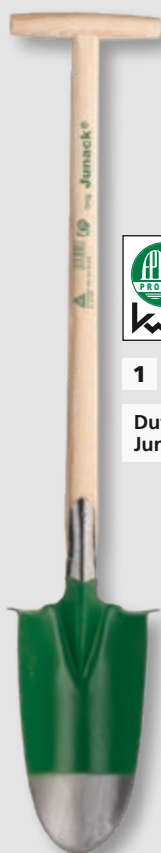

1

Dutý rýľ podľa Junack VSA

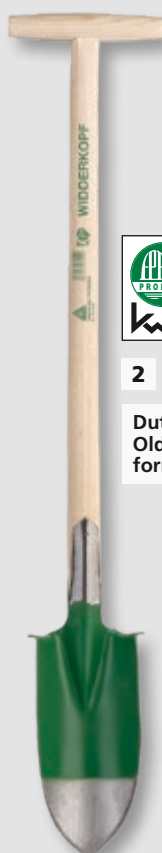

2

Dutý rýľ Oldenburger forma

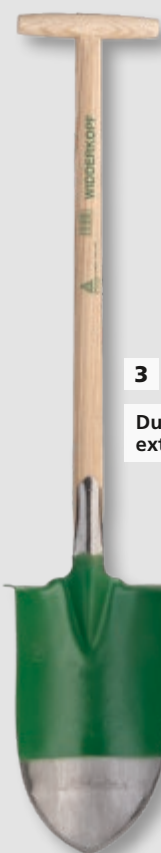

3

Dutý rýľ extra široký

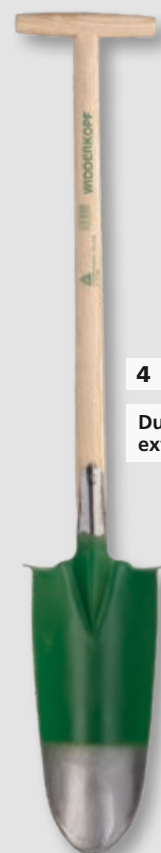

4

Dutý rýľ extra dlhý

### 1 Dutý rýľ podľa Junack VSA

Zosilnené vyhotovenie rýľa otestované kontrolným výborom pre lesnícku techniku (FPA). So silnou násadou a uchytením násady dlhým 150 mm. Šírka čepele/šírka otvorenia 165 mm, dĺžka čepele 300 mm, celková dĺžka 1100 mm. Hmotnosť 2100 g.

Obj.č. 61-070 64,90 €

Náhradná násada pre dutý rýľ VSA Junack. Vyrobené z jaseňa.

Obj.č. 61-070/E 15,90 €

### 2 Dutý rýľ Oldenburger

Dutý rýľ v oldenburskom tvare. Šírka čepele/šírka otvorenia 120 mm, dĺžka čepele 260 mm, celková dĺžka 1000 mm, hmotnosť 1500 g.

Obj.č. 61-072 64,90 €

Náhradná násada pre dutý rýľ v oldenburskom tvare. Vyrobené z jaseňa.

Obj.č. 61-072/E 15,90 €

### 3 Dutý rýľ Junack – extra široký

Mimoriadne veľký dutý rýľ pre silné rastliny. Vhodný na zber a sadenie divoko rastúcich stromov, ako aj na sadenie stromov s holými koreňmi s dĺžkou koreňov do 350 mm.

Šírka čepele/šírka otvorenia 200 mm, dĺžka čepele 360 mm. Celková dĺžka 1140 mm, hmotnosť 2000 g.

Obj.č. 61-080 103,00 €

Náhradná násada z jaseňa pre dutý rýľ Junack extra široký. Vyrobené z jaseňa.

Obj.č. 61-080/E 15,90 €

### 4 Dutý rýľ Junack – extra dlhý

Mimoriadne dlhý a veľký dutý rýľ, vhodný pre stromy a kríky s dlhými koreňmi.

Šírka čepele/šírka otvorenia 165 mm, dĺžka čepele 390 mm. Celková dĺžka 1170 mm, hmotnosť 2400 g.

Obj.č. 61-069 92,90 €

Náhradná násada. Vyrobené z jaseňa.

Jaseň. Dĺžka 80 cm. Obj.č. 61-071 12,20 €

Jaseň. Dĺžka 105 cm. Obj.č. 61-071/105 17,50 €





**3** Násada na motyku Dudok

**1** Oválna motyka Dudok



**2** Hranatá Motyka Dudok

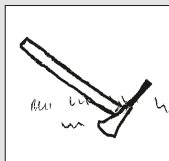

Motyku zaseknúť do pôdy



Násadu sekeromotky vypáčiť - čím sa vytvorí štrbina na sadenicu



Plochú časť motyky zahnúť vpravo – motyku krátko vypáčiť



Motyku pootočiť do prava – sadenicou pokývať



Sadenicu podvihnúť a pomocou kolena vybrať motyku



Podržať sadenicu a zeminu utlačiť nohou © Grube



**4** Zalesňovacia motyka

**5** Drevená násada



**Göttingerský kormidlový sadzač**

*Orig. Göllner*

Okrem opísaného štandardného prevedenia existuje aj dvojmužné prevedenie motyky podľa Braun ako „Itzelbergerská varianta“



**6**



Kormidlový sadzač zapichnete do pôdy



Jednu nohu predsunieme a sadzač nahneme dopredu



Sadzač vyhneme smerom k sebe a vytvoríme tak priestor pre sadenicu



Sadenicu vyberieme z bočného dielu tašky na sadenicu

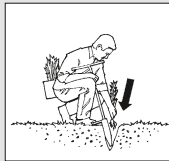

Sadenicu vložíme do vytvorenej plôšky

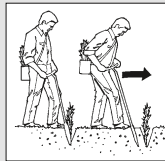

Z bližšej strany vlozenej sadenice vpichnete sadzač – pritlačíme sadzačom najskôr spodnú časť sadenice, aby sa chytili korene a potom pritlačíme sadzačom vrchnú časť sadenice

**7**

## Zalesňovacie sekeromotky

Zalesňovacie sekeromotky – sú klasickým zalesňovacím náradím na výsadbu sadenic ihličnatých a listnatých drevín. Využívajú sa pri výsadbe vo všetkých typoch pôd – od ľahkých až po ťažké pôdy. Zalesňovacia plôška nemusí byť pri výsadbe veľmi rozsiahla. Zalesňovanie týmto náradím zaručuje efektívny, nízkonákladový a najmä jednoduchý spôsob zalesňovacích prác.

### 1 Oválna motyka Dudok

Vykované z jedného kusu, s oválnou čepeľou, pre kamenité, koreňmi prerastené pôdy, ako aj humusový podklad. Na sadenie malých a stredne veľkých rastlín bez kolových koreňov. Dĺžka čepele 220mm, šírka čepele 125/90mm, celá dĺžka 450mm, hmotnosť 1700g.

Obj.č. **61-150** bez násady **37,90 €**  
S násadou. Dĺžka 105 cm.

Obj.č. **61-151** **44,50 €**

### 2 Hranatá motyka Dudok

Vykované z jedného kusu, s hranatou čepeľou, pre ľahké pôdy bez kameňov. Vhodné aj pri silnom prerastení trávou. Na sadenie malých a stredne veľkých rastlín bez kolových koreňov.

Dĺžka čepele 180mm, šírka čepele 120/130mm, celá dĺžka 450mm, hmotnosť 1700g.

Obj.č. **61-152** bez násady **37,90 €**  
S násadou. Dĺžka 105 cm.

Obj.č. **61-153** **44,50 €**

### 3 Násada na motyku Dudok

Z jaseňového dreva 1a. Najlepšie spracovanie. Pri telesnej výške od 180 cm odporúčame dĺžku násady 118 cm. Hmotnosť 750g.

Obj.č. **61-155** Dĺžka 105 cm **8,95 €**

Obj.č. **61-156** Dĺžka 118 cm **10,95 €**

### 4 Zalesňovacia motyka

Štandardná zalesňovacia motyka pre pestovné práce vhodná najmä pri zalesňovaní lesných drevín. Dodáva sa bez násady. Hmotnosť 0,8kg

Obj.č. **801-015** **13,50 €**

### 5 Drevená násada do zalesňovacej motyky

Dĺžka 120cm  
Obj.č. **801-015/E** **2,90 €**

### 6 Riadidlá na bicykel Göttinger

Göttingerský rýľ s bicyklovými riadidlami bol vyvinutý v spolupráci s FH Göttingen na sadenie listnatých a ihličnatých drevín s dĺžkou koreňov do 30 cm. Rastliny pri tejto metóde šetriacej korene sedia rovno a plne v minerálnej pôde. Táto metóda sadenia s vysokým výkonom (55–90 rastlín/hod.) je jednoducho, rýchlo naučiteľná. Göttingerský rýľ s bicyklovými riadidlami je výškovo nastaviteľný, pracovná metóda je veľmi ergonomická. Dĺžka čepele 405mm, šírka čepele 140mm, hmotnosť 5 600g

Obj.č. **61-216** **139,90 €**

Obj.č. **61-216/B** List **61,00 €**

### 7 Švajčiarska mačeta

S koženou rukoväťou. Celková dĺžka 43 cm. Hmotnosť 600g.

Obj.č. **64-490** **23,50 €**



**1 Kniha**  
**Tabuľky objemu guľatiny**  
**meranej bez kôry**

Ladislav Leľák, Zuzana Erb  
Spracované na základe STN 480007  
a pre praktické použitie v teréne  
sa prispôbil formát a väzba. Rok  
vydania: 2006, 104 str., 90x210mm.  
Obj. č. **820-000** **6,30 €**

**2 Kniha**  
**Tabuľky objemu guľatiny**  
**meranej s kôrou**

Ladislav Leľák, Zuzana Erb. Spracov-  
vané na základe STN 480009 a pla-  
tia pre stanovenie čís. Hodnôt obje-  
mu bez kôry všetkých druhov drevn  
surového dreva, vyrábaných a mera-  
ných v kôre. Rok vydania: 2005, 183  
str., A5.  
Obj.č. **810-717** **10,90 €**

**3 Obsluha, údržba a technol-  
ógia práce s motorovými pí-  
lami a krovínorezmi**

Ladislav Leľák. Popri technológii prá-  
ce sa publikácia venuje aj bezpečnos-  
ti a ochrane zdravia pri práci. Rok vy-  
dania: 2005, 112 str., A5.  
Obj.č. **870-000** **6,10 €**

**Tabuľka objemu guľati-  
ny-kubikovacia podložka**  
**(ihličnatá, listnatá)**

Tabuľka objemu guľatiny pre sred  
meraný v kôre, objem je prepočítaný  
bez kôry. Služi zároveň ako podlož-  
ka pri vyhotovovaní samoprepisova-  
cích dodacích dokladov.  
Rok vydania: 2005, vo fólii, A4.

**Rozpätie:**

Ihličnaté drevin:  
dĺžka 2–30m/priemer 15–74cm  
Listnaté drevin:  
dĺžka 2–30m/priemer 10–69cm  
Obj.č. **810-745** formát A4 **2,90 €**  
Obj.č. **815-000** formát A5 **2,90 €**

**Doklad o pôvode dreva –**  
**Dodací výkupný listok LA43**  
Obj.č. **810-741** **4,90 €**

**Tlačivo – číselník dlhého**  
**dreva, formát A5**  
Obj.č. **810-740-01** **3,50 €**

**Tlačivo – doklad o pôvode**  
**dreva, formát A5**  
Obj.č. **810-740-02** **2,90 €**

**Tlačivo – povolenie na samo-  
výrobu dreva, formát A5**  
Obj.č. **860-000** **2,90 €**

**Tlačivo – súhlas na ťažbu**  
**dreva, formát A5**  
Obj.č. **810-740-03** **2,90 €**





**Novinka**

**1 | 499,00 €**

Laserový merač vzdialenosti  
Nikon Forestry Pro II

## 1 Laserový merač vzdialenosti Nikon Forestry Pro II

Lesnícky laserový diaľkomer pre vzdialenosti od 7,5 do 1000 m na jednoduché a rýchle určenie relevantných veličín. Meranie výšky stromov integrovaným sklonomerom. Meranie výškového rozdielu medzi dvoma cieľmi, horizontálnej a priamej vzdialenosti, ako aj uhla (sklonu)  $\pm 89^\circ$ . Možnosť nastavenia prioritného výberu blízkeho a vzdialeného cieľa. Zobrazenie výsledkov merania na osvetlenom LC displeji. Funkcia denníka na 250 meraní. 6-násobné zväčšenie s viacvrstvovou povrchovou úpravou. Vodotesné teleso. Napájanie energiou: 3V lítiová batéria (CR2). Vypínacia automatika. Presnosť merania  $\pm 0,3$  m pri  $\leq 1000$  m; od tejto hodnoty vyššie  $\pm 1$  m. Indikácia výšky: Delenie po 0,2 m do 100 m; delenie po 1 m od 100 m. Meranie uhlov: Delenie po 0,1° do 10°; delenie po 1° od 10°.

Rozmery 110x74x42 mm. Hmotnosť 170 g (bez batérii).

Obj.č. 77-379-03

499,00 €



## Dĺžkové pásma a pásma na meranie obvodu stromov

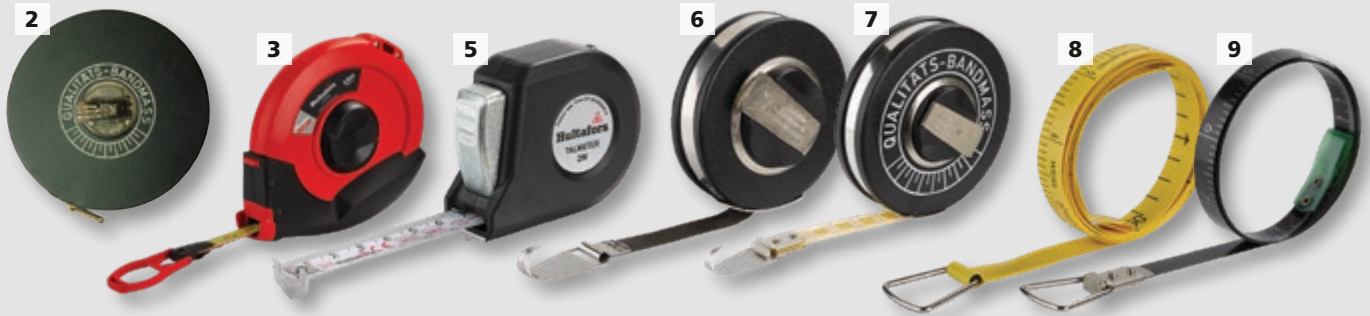

### 2 Meracie pásmo zo skleneného vlákna

Zo sklenených vlákien s ďalšou výstužou z perlonu a potiahnutá žltým plastom, ako aj záverečným, priehľadným ochranným lakom. Páska široká 16 mm, nízke rozťahnutie, necitlivá na teplotné výkyvy a vlhkosť, vysoká odolnosť proti roztrhnutiu, absolútna medza pevnosti, čierne decimetrické rozdelenie, červené metrové rozdelenie. V kapsule z ocelového plechu s poplastovaním s vysoko lesklým poniklovaným kovaním.

Dĺžka 20 m. Hmotnosť 500 g.

Obj.č. 84-120 **31,50 €**

Dĺžka 25 m. Hmotnosť 600 g.

Obj.č. 84-125 **38,50 €**

Dĺžka 30 m. Hmotnosť 660 g.

Obj.č. 84-130 **45,50 €**

### 3 Meracie pásmo na meranie priemeru Hultafors

Meračské pásmo na meranie priemeru a dĺžky do 477 cm, príp. 15 m.

Lahko čitateľná stupnica v cm/mm pre priemer a vcm pre dĺžky. Pásmo v žltej farbe, popis čierno-červený. Plastové puzdro s protišmykovou opierkou dlaní. Skladacia kľuka a upevňovací pazúr. Rozmery 165x180x40 mm. Hmotnosť 300 g.

Obj.č. 84-460 **67,00 €**

### 4 Hultafors Talmeter

Meračské pásmo pre dĺžky do 2 m a priemer do 60 cm. Rozostup cm/mm, zadná strana  $\pi$  – rozostup pre priemer. Vysúvateľná zarážka na vnútorné meranie. Pásmo v bielej farbe, popis čierno-červený. Rozmery 65x50x25 mm. Hmotnosť 110 g.

Obj.č. 84-470 **27,90 €**

### 5 Ocelové pásmo s meraním priemeru

Ocelové meračské pásmo so stupnicou dĺžky a priemeru. Odstupňovanie v cm/mm. Pazúr jednou rukou. Šírka 13 mm. Svetlé pásmo na tmavom pozadí. Teleso z ocelového plechu s výklopnou kľukou.

Dĺžka 3 m. Hmotnosť 200 g.

Obj.č. 84-633 **57,00 €**

Dĺžka 5 m. Hmotnosť 220 g.

Obj.č. 84-635 **65,00 €**

Dĺžka 7,5 m. Hmotnosť 310 g.

Obj.č. 84-637 **75,00 €**

### 6 Ocelové pásmo zo skleneného vlákna s meraním priemeru

Meračské pásmo so stupnicou dĺžky a priemeru. Rozostup vcm na meranie dĺžky a cm/mm pre priemer ( $\pi$ -rozostup). Pásmo v žltej farbe, popis čierno-červený. Plastové puzdro s výklopnou kľukou.

Dĺžka 3 m. Hmotnosť 170 g.

Obj.č. 84-513 **38,50 €**

Dĺžka 5 m. Hmotnosť 240 g.

Obj.č. 84-515 **41,00 €**

### 7 Náhradné meracie pásmo zo skleneného vlákna na meranie rozsahu a priemeru

Náhradné meračské pásmo zo sklenených vlákien pre č. 84-513 a -515.

Čierno-červené pásmo na žltom pozadí. Rozostup vcm/mm pre priemer a cm pre dĺžky. Prevedenie s poistným krúžkom a koncovým očkom. Šírka 16 mm.

Dĺžka 1,5 m. Hmotnosť 30 g.

Obj.č. 84-616 **9,00 €**

Dĺžka 2,5 m. Hmotnosť 40 g.

Obj.č. 84-626 **11,00 €**

### 8 Náhradné ocelové meracie pásmo na meranie rozsahu a priemeru

Náhradné meračské pásmo zo sklenených vlákien pre art. č. 84-633, -635 a -637. Jasne kovové pásmo na tmavom pozadí. Rozostup vcm/mm pre priemer a cm pre dĺžky. Prevedenie s poistným krúžkom a koncovým očkom. Šírka 13 mm.

Dĺžka 1,5 m. Hmotnosť 50 g.

Obj.č. 84-715 **18,00 €**

Dĺžka 2,5 m. Hmotnosť 70 g.

Obj.č. 84-725 **20,00 €**

Výškomer SUUNTO je obzvlášť vhodný na rýchle a presné meranie výšok jednotlivých stojacich objektov ako stromov a budov.

Takisto sa s ním dajú presne merať sklony. Všetky typy tohto prístroja majú robustné hliníkové teleso.

Špeciálne uložený číselník stupnice je hermeticky uzavretý. Prístroje SUUNTO sú dodávané s kvapalinovým tlmením.

To zaručuje elastický chod a rýchle zastavenie číselníka stupnice.

## 1 Výškomer Suunto PM-5/1520

Presný výškomer, špeciálne na určovanie výšok stromov.

- Bez prizmy a základnej mierky. 2 stupnice na meranie výšky 15/(30) a 20/(40)m
- Prepočtová tabuľka: výškomer v rozsahu 0–45°
- Hliníkové teleso, uloženie s kvapalinovým tlmením
- Presnosť odčítania 0,25 m
- Rozmery 75 x 52 x 15 mm
- Hmotnosť 100 g
- S puzdrom z Cordury

PM-5/1520

Obj.č. **80-150** **169,00 €**

PM-5/1520 PC s dodatočnou stupnicou sklonu v % (0 až ±150 %)

Bez obrázka.

Obj.č. **80-153** **169,00 €**

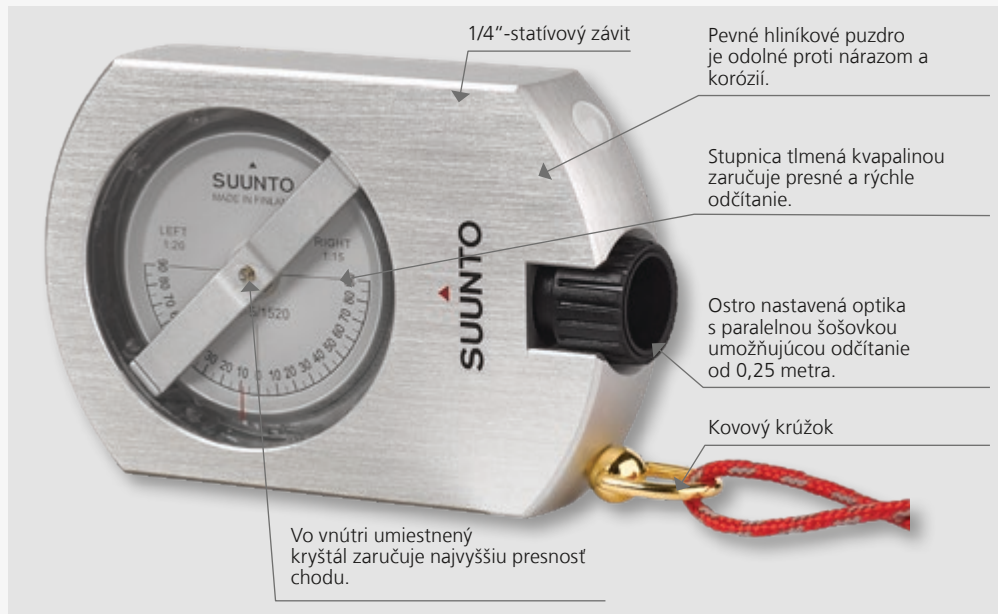

## PM-5/360 PC

### Vreckový sklonomer

2

S 3/8"-statívovým závitom



## KB 14/360° R

### Vrecková buzola

3

S 1/4"-statívovým závitom



## 2 Vreckový merač sklonu Suunto PM-5/360 PC

Univerzálne, robustné zariadenie na súčasné zameriavanie a odčítanie pri jednoručnom používaní. Vhodné na zvislé merania, určovanie výšky a vzdialenosti, nivelačné práce a meranie vrstevnic, dá sa použiť aj ako vodováha a sklonomer. Teleso z ľahkého kovu, vreckový formát, rozdelenie stupnice 0° a ±90° a 0% až ±150%. S textilným puzdrom. Rozmery 75x52x15mm. Hmotnosť 120g. Obj.č. **80-120** **169,00 €**

## 3 Vrecková buzola KB-14/360° RG

Presný zameriavací kompas s protibežnou stupnicou (R). Zabudovaný optický systém umožňuje odčítavať údaje s presnosťou, ktorá je rovnaká ako v prípade použitia jednoduchého teodolitu. Teleso z ľahkého kovu, vreckový formát, kotangensová tabuľka na zadnej strane! Rozdelenie kruhu 360°, delenie po 0,5°, presnosť ±3 uhlové minúty. S puzdrom z Cordury. Rozmery 75x52x15mm. Hmotnosť 115g. Obj.č. **81-020** **159,00 €**

Obj.č. **81-020** **159,00 €**

## 4 Kompas a merač spádu Suunto MB-6 Nord

Dvojitý prístroj pozostávajúci zo sklonomeru a presného kompasu s

4

S 3/8"-statívovým závitom



## TANDEM 360 PC

### Kompas a sklonomer

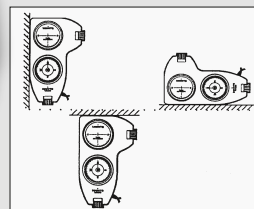

5

Zrkadlový kompas



## MB-6 Nord

kvapalinovým uložením. Na odčítanie nameraných hodnôt je k dispozícii optika s možnosťou nastavenia ostrosti. Vhodné na zameriavanie, triangulácie, merania sklonu a kontaktných plôch. Masívne hliníkové teleso chráni puzdrá, v ktorých sú uložené prístroje. So závitovou pripojkou na statív na zadnej strane. Stupnice: Kompas: 0–360°, odstupňovanie po 1°, presnosť odčítania 0,5° s protibežnou stupnicou (R) a systémom nastavovania (D) na meranie sklonov alebo odchylov. Sklonomer: 0–90° a 0–150%. Rozmery 125x77x15mm. Hmotnosť 180g. Obj.č. **80-122** **279,00 €**

## 5 Zrkadlový kompas Suunto MB-6 Nord

Zrkadlový kompas na použitie na severej pologuli so vzhľadom zápalkovej škatuľky. Strelka uložená pod zafírovým sklom. Nastaviteľná korekcia odchyľky. Luminiscenčné značky uľahčujú odčítanie v tme. Integrovaný sklonomer. Šnúrka na zavesenie so západkovým uzáverom. V puzdre. Rozmery 67x45x22mm (so zatvoreným krytom). Hmotnosť 55g. Obj.č. **81-055/N** **79,00 €**





**1 | 2.899,00 €**  
Haglölf Vertex Laser Geo 360°

Haglölf Link App, možné obdržať v App a Google obchode.

**Novinka**

## 1 Haglölf Vertex Laser Geo 360°

Laserové meracie zariadenie s mnohými špeciálnymi funkciami pre rôzne lesnícke premeriavacie práce, s veľkou presnosťou určuje výšky, vzdialenosti a uhly.

- Ultrazvukové meranie hustých lesných porastov a skúšobných plôch.
  - 3D vektorová funkcia na meranie horizontálnych objektov, napr. širok korún.
  - Dosah lasera až do 700 m.
  - Robustné teleso z polykarbonátu so stupňom ochrany krytom IP67.
  - Integrovaný lítiovo-iónový akumulátor s kapacitou približne na 2000 meraní.
  - Dodáva sa s transpondérom T3, teleskopickou tyčou a 360° adaptérom.
  - Kompatibilné s aplikáciou Haglölf Link pre smartfóny.
  - Rozmery 93x63x72 mm. Hmotnosť 243 g.
- Obj.č. **80-194** **2.899,00 €**

## Aplikácia Haglölf Link

Pomocou aplikácie Haglölf Link je možné zhromažďovať, prenášať alebo čítať namerané údaje. Aplikácia je k dispozícii zadarmo pre všetky bežné zariadenia so systémom iOS a Android. Kompatibilné meracie prístroje sú Mantax Digitech – klip DP II, Vertex Laser Geo a Laser Geo. Údaje je možné prenášať počas merania a po meraní ich zhromažďovať ako kompletný súbor. Údaje z inventarizácie lesov – druhy stromov, priemer a výška a jednotlivé merania kmeňov – druh stromu, priemer, dĺžka, počet kmeňov a kvalita dreva je možné preniesť z MDII do aplikácie. Údaje z geo inštrumentov je tiež možné rýchlo a ľahko preniesť do koncového zariadenia. Dáta je možné odosielať z aplikácie e-mailom, Dropbox, iCloud, Disk Google alebo podobne prenášať do Pits Pile 3D alebo otvárať na koncovom zariadení za predpokladu, že podporujú typy súborov.



**1 | 2.090,00 €**  
Laser Geo



## 2 Haglölf Laser Geo

Laserové meracie zariadenie s mnohými funkciami pre rôzne lesnícke premeriavacie práce, s veľkou presnosťou určuje výšky, vzdialenosti a uhly. 3D vektorová funkcia na meranie horizontálnych objektov, napr. širok korún. Dosah lasera až do 700 m. Robustné teleso z polykarbonátu so stupňom ochrany krytom IP67. Integrovaný lítiovo-iónový akumulátor s kapacitou približne na 2000 meraní. Kompatibilné s aplikáciou Haglölf Link pre smartfóny. Rozmery 93x6x72 mm. Hmotnosť 243 g.

Obj.č. **80-195** **2.090,00 €**

Technicke požiadavky	Vertex Laser Geo 360° Obj.č. 80-194	Laser Geo Obj.č. 80-195
GPS	X	X
Kompas	X	X
USB 2.0/SSD Disk – s PC/Mac využit	X	X
Programovateľná	X	X
Spracovanie dát	X	X
Kapacita úložiska	X	X
Precízny laser	X	X
Vzdialenosť od 46 cm do 700m	X	X
3D vektor	X	X
Cielene a stopové mapovanie	X	X
Meranie plôch	X	X
Ultrazvukové meranie	X	X
Reverzný faktor základnej plochy	X	X
Sklon, výška, horizontálna a vertikálna vzdialenosť.	X	X
IR a Bluetooth	X	X
Zobrazovací displej a grafický LCD displej	X	X
Integrovaná Li-ion Akku	X	X
Teplotný rozsah –20°C až +45°C	X	X
IP67, CE nárazová vibrácia, vlhkosť	X	X
Obalový materiál spevnený Polykarbonát	oranžová, Transponder oranžový	modrý

# Haglöf ultrazvuk výškomer Vertex IV

Praxou overený na národnej inventúre lesa v roku 2000

Precízny diaľkomer, výškomer a sklonomer je podporovaný novým prestavitelným svetločerveným bodom – nitkovým krížom. Nepresné merania alebo chybné odčítania hodnôt sa týmito vylepšenými prvkami odstraňuje.

Stabilná hliníková konštrukcia vreckového formátu zahŕňa vysoko precíznu elektroniku a veľký grafický displej. Všetky funkcie sú podporované jednoduchým ovládaním a sú prostredníctvom vylepšeného, vysoko

kontrastnému displeju ľahko čitateľné. Vylepšený a multifunkčný transponder T3 je určený k meraniu výšky stromov, vzdialenosti a vytyčovaniu kruhových skusných plôch. S ďalej sa vyvíjajúcim zasúvacím

360° adaptérom bude úspešnejší účinok cez vysielania kužela. Transponder T3 je kompatibilný k všetkým starším Vertex – om. T3 transponder je nasaditeľný aj v sťažených prírodných podmienkach a v hustej vegetácii.

**1 | 1.479,00 €**  
Haglöf Vertex IV ultrazvukový výškomer



K dispozícii aj ako kompletná sada!  
**5 | 1.779,00 €**  
Haglöf výškomer Vertex IV kompletná sada

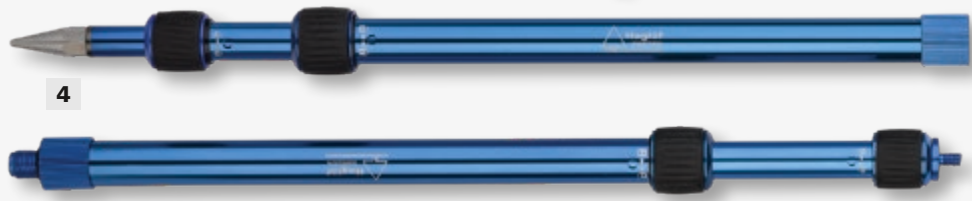

**1 Haglöf výškomer Vertex IV**  
Ultrazvukový výškomer pre meranie výšok stromov a meranie sklonu. Cez manuálne zadanie vzdialenosti vhodný aj na meranie výšok. Porovnanie sklonu. Jednoduchý návod na použitie a ľahké odčítanie cez veľký displej. Možný prenos dát cez via Bluetooth. Rozmery 80x50x30mm. Hmotnosť 160g.  
Obj.č. **80-159**      **1.479,00 €**

**2 Transponder Haglöf T3**  
Referenčný bod na ultrazvukové merania pomocou systému Haglöf Vertex alebo diaľkomeru Haglöf DME201. Upevnenie priamo na kmeň stromu, alebo pomocou 360° adaptéra na jednohý statív. Dodáva sa vrátane batérie. Vyžarovací uhol 60°. Priemer 70 mm, hmotnosť 85g.  
Obj.č. **80-162**      **389,00 €**

**3 Adaptér Haglöf 360°**  
Adaptér na pripevnenie transpondera T3 (č. 80-162) na jednohý teleskopický statív (č. 80-164). Umožňuje premeriavanie skusných kruhov v uhle 360°. Dosah s adaptérom cca 20m.  
Obj.č. **80-163**      **69,00 €**

**4 Jednohý teleskopický statív Haglöf**  
Jednohý teleskopický statív od spoločnosti Haglöf v kombinácii s transponderom T3 (č. 80-162) a 360° adaptérom (č. 80-163) umožňuje premeriavanie skusných kruhov bez ďalších pomocníkov. Možnosť nastavenia dĺžky od 35cm do 140cm. Nemagnetické. 2-dielne. So 1/4" vonkajším závitom. Hmotnosť 220g.  
Obj.č. **80-164**      **79,00 €**

**5 Haglöf výškomer Vertex IV kompletná sada**  
Kompletná sada pozostáva z Haglöf Vertex IV, transpondera T3, 360° adaptérom a jednohý statívom. Precízne meranie sklonu, vzdialenosti a výšky. Ultrazvukový systém aj pri hustej vegetácii. Vhodný aj na meranie kruhových skusných plôch. Porovnanie sklonu. Jednoduchý návod na použitie a ľahké odčítanie cez veľký displej. Prenos dát via Bluetooth. Dodanie v transportnom kufriku. Celková hmotnosť cca. 1,8kg.  
Obj.č. **80-158**      **1.779,00 €**

Technická špecifikácia:			
	Vertex IV	Transponder T3/60°	Adapter 360°
Rozmery	8x5x3 cm	Ø 7 cm; Výška 4cm	Ø 5,8 cm; Výška 5,4 cm
Hmotnosť	160g	85g	75g
Energia	1x 1,5-V-AA-Alkaline	1x 1,5-V-AA-Alkaline	–
Spotreba prúdu	20 mA	1 mA	–
Dialkove rozlíšenie	–0,01 cm	–	–
Uhol	–55° bis +85°	–	–
Výška	0–999m	–	–
Výškové rozlíšenie	0,1 m	–	–
Dosah		30 m pri dobrých podmienkach	20 m pri dobrých podmienkach





## Mantax DigiTech MD II



1 | od **1.899,00 €**  
Posuvné meradlo  
Mantax DigiTech – MD II

Haglöf Link App, mož-  
né obdržať v App  
a Google obchode.

**Novinka**



### 1 Posuvné meradlo Haglöf Mantax DigiTech – MD II

Elektronické posuvné meradlo so štíhlym dizajnom. Meranie a ukladanie údajov stlačením gombíka. Sklopné meracie čeluste z hliníka. Chránené proti prachu a podľa stupňa ochrany krytom IP67. Integrovaný lítiovo-iónový akumulátor. Dodáva sa v hliníkovom kufríku.

Obj.č. **81-246-50** 50 cm **1.899,00 €**  
Obj.č. **81-246-60** 60 cm **1.949,00 €**  
Obj.č. **81-246-80** 80 cm **1.999,00 €**  
Obj.č. **81-246-100** 100 cm **2.049,00 €**



Link na stiahnutie:  
**C-Kommunikationsprogramm  
pre MD II COM**

- Lhká hmotnosť – 50 cm/890g, 60 cm/1000g, 80 cm/1100g, 100 cm/1190g.
- Vysoká stabilita a trvácnosť vďaka integrovanému ocelovému spevneniu.
- Priemerka s posuvným ramenom v štíhlym úspornom prevedení.
- Zabudovaná Li-Ion batéria.
- Káblová radiokomunikácia medzi meracou škálou a terminálom.
- Zabudovaná USB komunikácia pre rýchly a bezpečný transport dát.

- Káblová komunikácia pre Bluetooth.
- Moderné elektronické skladovanie dát – SD karta menej ako 1 GB.
- Testovaním dokázaná nízka spotreba energie meracieho systému.
- Zabudovaná IR komunikácia pre vstup cez Vertex IV /VL5/L5.
- Nízka spotreba energie ±1 týždeň pri plnom nabití.
- Čierno – biely displej.



Anwendungsbeispiele



Vertex IV





## Všeobecné pokyny k používaniu

Prírastkomery sa používajú na vyšetrenie živých stromov príp. ešte čerstvého reza.

Prírastkomery sa vyrábajú v rôznych dĺžkach, priemeroch jadra a rezoch. 3-zárezové prírastkomery sú vhodné pre ihličnaté dreviny a dreviny s mäkkým drevom.

2-zárezové prírastkomery sú vhodné pre tvrdé dreviny s tvrdým drevom.

### Pri objednávke prosím zadajte použitie!

Prírastkomery nie sú vhodné na skúmanie starého dreva alebo na skúmanie únosnosti u konštrukčných drevín.

**Tip:** Čistenie hlavy po každom použití a pred dlhým skladovaním s olejom alebo masťom (napr. s multisprejom WD 40 s kat.č. 16-057). To zaisťuje trvanlivosť ostria a zabráni hrdzaveniu, ktoré by poškodilo funkčnosť.

## Originálny švédsky prírastkometer Mora-Coretax

K odoberaniu vzoriek dreva a na meranie prírastkov. Priemer jadra 5,15 mm. Povrstvený teflónom, ktorý zabraňuje lepeniu živice a miazgy a znižuje trenie. Štandardne s 3-rezmi.

Pred zavítaním potriete vrták včelím voskom. Čistenie s multisprejom WD-40.



Prírastkometer Mora-Coretax

- povrstvený teflónom
- leštený hrot vrtáka
- cylindrický mechanizmus



voľné ihly

## Prírastkometer Mora-Coretax – Priemer jadra 5,15 mm, 3 rezy

Hĺbka vrtu	Prírastkometer Mora-Coretax		Náhradný vrták		Voľná ihla	
	Obj.č.	cena	Obj.č.	cena	Obj.č.	cena
100 mm	86-010	159,00 €	86-110	125,00 €	86-210	25,00 €
150 mm	86-015	169,00 €	86-115	139,00 €	86-215	29,00 €
200 mm	86-020	189,00 €	86-120	145,00 €	86-220	29,00 €
250 mm	86-025	209,00 €	86-125	169,00 €	86-225	35,00 €
300 mm	86-030	229,00 €	86-130	179,00 €	86-230	39,00 €
400 mm	86-040	249,00 €	86-140	199,00 €	86-240	39,00 €
500 mm	86-050	419,00 €	86-150	369,00 €	86-250	65,00 €
600 mm	86-060	499,00 €	86-160	399,00 €	86-260	69,00 €
800 mm	86-080	899,00 €	86-180	679,00 €	86-280	79,00 €



Nábeh

## Prírastkometer Djos

Prírastkometer bude využívaný na zisťovanie kvality, miery prírastku, veku, alebo iných vplyvov na stromy, drevo, alebo čerstvo opracované reza. Stará prosperujúca značka Djos je vo švédsku tradične známa s vysoko

kvaklitnou výrobou ocele. Vrtáky sú obťahnuté teflónom minimálne brániace treniu, ochrany proti korózii a k prehriatiu materiálu pri vrtaní. Špice vrtáku sú preleštené.

### Jednoducho rozkladateľný



Hĺbka vrtu	Prírastkometer Djos		Náhradný vrták		Voľná ihla	
	Obj.č.	cena	Obj.č.	cena	Obj.č.	cena
150 mm/6"	86-081	199,00 €	86-087	155,00 €	86-093	29,00 €
200 mm/8"	86-082	219,00 €	86-088	159,00 €	86-094	32,50 €
250 mm/10"	86-083	239,00 €	86-089	179,00 €	86-095	39,00 €
300 mm/12"	86-084	249,00 €	86-090	199,00 €	86-096	39,00 €
350 mm/14"	86-085	279,00 €	86-091	225,00 €	86-097	45,00 €
400 mm/16"	86-086	289,00 €	86-092	229,00 €	86-098	45,00 €

Ihla vrtáku je z nehrdzavejúcej ocele a sedí presne k vrtáku.

Vrtáky sú trojzvitové pre ihly a určené pre mäkké listnaté dreviny. Vrtací otvor 5,15 mm.

Vrták pred použitím pretriete včelím voskom a čistenie s WD 40 – multisprejom.





## 1 Odpudzovač kún Kornitol Marder weg

Odpudzuje kuny od vozidiel. Prípravok Kornitol Marder weg je výrobok s mimoriadne intenzívnym zápachom a osvedčil sa v dlhoročnej praxi. Pri použití v motorovom priestore neumiestňujte do blízkosti priechodov vedúcich do kabíny pre cestujúcich. Pri použití na poválach neumiestňujte do blízkosti obytných priestorov. Prípravok Kornitol Marder weg sa dodáva ako súprava so 6 špeciálnymi páskami, 6 fixačnými drôtni a 1 párom ochranných rukavíc, pričom spravidla postačuje na 20 aplikácií. 500ml fľaša. N-67307.

Signálne slovo: Pozor. Upozornenia na nebezpečenstvo: H412 Škodlivé pre vodné organizmy s dlhodobými účinkami. EUH208 Obsahuje geraniol. Môže spôsobiť alergické reakcie.

Obj.č. 75-085

22,50 €

## 2 Sprej na kuny Hagopur

Účinná ochrana pred škodami spôsobenými obhrýzaním. Chráni káble a hadice v aute – plstené rezervoáre umiestnené vo veku stačí nalepiť do motorového priestoru a pravidelne na ne striekať prípravok. Možnosť použitia aj na poválach. 200ml sprej. N-80148.

Signálne slovo: Nebezpečenstvo. Upozornenia na nebezpečenstvo: H222 Extrémne horľavý aerosól. H229 Nádobu je pod tlakom. Môže prasknúť pri zahriatí.

Obj.č. 75-094

15,95 €

7,98 €/100ml

## 3 Odpudzovač Kornitol rot

Prípravok na odpudzovanie určený na ochranu pred diviačou zverou, srnčou zverou, jeleňou zverou, zajacmi, králikmi a vtáctvom. Prípravok Kornitol Rot sa aplikuje na pásiky Kornitol Strip a tie sa rozmiestnia okolo plochy, ktorú chcete chrániť. Približne po 4 týždňoch by sa malo vykonať opätovné napustenie. Možné celoročné použitie, 1l stačí jednorazovo na 40 pásov.

Signálne slovo: Nebezpečenstvo. Upozornenia na nebezpečenstvo: H302 Škodlivé po požití. H314 Spôsobuje vážne podráždenia kože a vážne poškodenie očí. H411 Toxický pre vodné organizmy, s dlhodobými účinkami.

Obj.č. 75-083 fľaša 1 l

19,50 €

19,50 €/l

Obj.č. 75-084 kanister 5 l

89,50 €

17,90 €/l



4



Cervacol extra je vynikajúcim a bezkonkurenčným prípravkom proti zimnému odkusu.

5



## 5 Cervacol extra (5kg)

Repelentný náterový prípravok kovovo modrej farby, pastovitej konzistencie, charakteristického pachu, určený k ochrane ihličnatých a listnatých drevín proti odkusu zverou. Účinná látka: kopolymér styrénu a kyseliny akrylovej s minerálnou prísadou. Pôsobenie prípravku: odpudzuje zver zápachom, vizuálne a chuťovo a chráni tak dreviny pred odkusom. 5kg.

Obj.č. 774-200

25,90 €

6,48 €/l

Obj.č. 774-187

26,90 €

## 6 Odpudzovací granulát Wildgranix 20kg

Wildgranix je vysokoučinný granulát vhodný na rozmetávanie a určený na redukovanie škôd spôsobených diviačou, srnčou a jeleňou zverou, ako aj zajacmi a králikmi. Vďaka zloženiu s presne vyladeným pomerom surovín sa podľa počasia a v závislosti od teploty a vlhkosti vzduchu uvoľňujú rôzne pachy. V dôsledku toho nedochádza k privyknutiu zo strany zveri a ochranný účinok zostáva zachovaný celé týždne. Vzhľadom na zloženie z prírodných surovín je prípravok Wildgranix plne biologicky odbúrateľný. Nosný materiál pôsobí pri rozklade ako minerálne väpnaté hnojivo s dôležitými stopovými prvkami. Wildgranix sa rozsype buď plošne, alebo v šírke 1,5–2m okolo plochy, ktorá sa má chrániť. Wildgranix je možné aplikovať ručne alebo pomocou bežne používaných rozmetadiel. Spotreba: pribl. 2–3kg na 100m<sup>2</sup>. Približne po 3–5 týždňoch je potrebné ošetriť priestor zas. Wildgranix sa môže používať aj v pásmach ochrany vodných zdrojov a v biologickom poľnohospodárstve. Wildgranix skladujte v chlade a suchu, nie však v mraze, a po otvorení vreca ho spotrebujte v krátkom čase. Účinná látka geraniol: 0,024mg/g, reg. č. N-57418. Baliaca jednotka: 20kg netto (PE vreca).

Obj.č. 75-523

31,90 €

1,60 €/kg



6

Granulat na odpudzovanie zveri Wildgranix



**1 Fytofarm Ecotrap**

Univerzálny, selektívny všesmerový bariérový feromónový lapač na monitorovanie a hromadný odchyt škodcov zo skupiny podkôrneho a drevokazného hmyzu (čelad' Scolytidae).

Obj.č. **774-015** 14,50 €

**Náhradné diely do Ecotrap**

Obj.č. **774-016** Strieška 4,90 €

Obj.č. **774-017** Bariéra malá 3,70 €

Obj.č. **774-018** Bariéra veľká 3,70 €

Obj.č. **774-019** Lievik 4,50 €

Obj.č. **774-020** Sito do lievika 0,40 €

**Pasca so sieťou**

Obj.č. **774-021** 1,20 €

Obj.č. **774-023** Sietka na pascu 0,25 €

**Kružok na pascu**

Obj.č. **774-024** 0,25 €

**2 Fytofarm Fytotrap – komplet**

Pozostáva z lapača Ecotrap s upravenou bariérou + 2 kusy bočných lapačov Fytotrap Side.

Obj.č. **774-025** 28,80 €

**Fytotrap Side – sada 2 kusy**

Obj.č. **774-026** 19,20 €

**3 Samostatný stojan pre pasce na lykožrúta**

Stojan na pascu pozostáva z pozinkovaného ocelového kolu so Z-profilom s dĺžkou 2100mm, ako aj pozinkovaného výložníka 00-649, ktorý sa naň nasadzuje. Na upevnenie pasce je možné použiť viazacie drôt alebo káblové viazače. Bez pasce.

Obj.č. **75-016-01** 25,90 €

**4 Pasca MultiWit BK**

Čierna farba s mimoriadne hladkým povrchom a transparentnou zachytávacou nádobou na použitie ako suchá zachytávací nádob (na monitorovanie), alebo ako mokrá zachytávací nádob na odchyt lykožrútov. (Na tento účel sa s každou štrbinovou pascou dodáva 1x protipachová stabilizačná soľ č. 75-039). S vylepšenou zachytávacou nádobou a dažďovým odkvapom so sítami z ušľachtilej ocele. Rozmery 500x700mm (ŠxV), hmotnosť 2100g.

Obj.č. **75-001** kus 44,50 €

od 10 kusov za kus 42,30 €

**5 Pasca na lykožrúta WitaTrap**

Čierna farba s mimoriadne hladkým povrchom na bezpečné odchytyvanie a zachytávací nádob so sítami z ušľachtilej ocele. Rozmery 500x600mm (ŠxV), hmotnosť 1890g.

Obj.č. **75-007** kus 36,50 €

od 10 kusov za kus 34,70 €

**6 Feromónový lapač Ridex**

doskový lapač na monitorovanie a odchyt podkôrneho drevokazného hmyzu. Absolútne odolný voči nepriaznivým klimatickým vplyvom. Lapač sa skladá zo základného korpusu so štrbinami, výsuvné misky so sítami pre odtok vody a lieviku, ktorý zamedzuje spätnému úniku hmyzu. Priestorové nenáročný transport a uskladňovanie. Nízka hmotnosť vysoká pracovná spoľahlivosť. Jednoduchý odber odchyteného množstva hmyzu. Vďaka odtokovým otvorom sa nehromadí v miske voda. Absolútna odolnosť voči nepriaznivým klimatickým vplyvom z to vyplývajúca úspora nákladov na zimné sťahovanie lapačov a jeho opätovné jarné umiestnenie. Jednoduchá montáž troch lapačov do hviezdice pomocou špeciálneho stojanu. Rozmery 50x60x14 cm.

Obj.č. **52-100** 25,90 €



1 Fytofarm Ecotrap



2 Fytofarm Ecotrap – komplet



3 Samostatný stojan pre pasce na lykožrúta



4 Pasca MultiWit BK



5 Pasca na lykožrúta WitaTrap



6 Feromónový lapač Ridex





1 IT ECOLURE Tubus



2 IT ECOLURE Klasik



3 PC ECOLURE Klasik



4 IT ECOLURE Extra



5 PC ECOLURE Klasik



6 PCIT ECOLURE Klasik

### 1 IT ECOLURE Tubus

feromónový odpárnik na monitorovanie výskytu a na priamu ochranu porastov proti lykožrútovi smrekovému (*Ips typographus*) metódou hromadného odchytu. Feromónová zmes umiestnená v priehľadnej plastovej hrubostennej tubusovej nádobe – ampulke sa uvoľňuje do prostredia priamo cez stenu po vybalení zo vzduchotesného obalu. Balenie po 1 alebo 5 ks.

Obj.č. 774-001/1

7,90 €

Obj.č. 774-005/5

39,50 €

### 2 IT ECOLURE Mega

Feromónový odpárnik na monitorovanie výskytu a na priamu ochranu porastov proti lykožrútovi smrekovému (*Ips typographus*) metódou hromadného odchytu. Líši sa veľkosťou nosiča a objemom feromónovej zmesi, čím sa predlžuje trvanie účinku po aplikácii na min. 18–20 týždňov.

Obj.č. 774-002

9,90 €

### 3 IT ECOLURE Klasik

Feromónový odpárnik používaný na monitorovanie výskytu a na priamu ochranu porastov proti lykožrútovi smrekovému (*Ips typographus*) metódou hromadného odchytu. Strihá sa pri vyvesení a po 5 týždňoch. Trvanie účinku po vyvesení do lapača je 8–10 týždňov.

Obj.č. 774-003

5,50 €

### 4 IT ECOLURE Extra

Feromónový odpárnik najnovšej generácie na monitorovanie hromadného odchytu lykožrúta smrekového (*Ips typographus*). Osobitný systém odparovania účinných látok združuje účinky feromónov a primárnych atraktantov.

Obj.č. 774-004

12,20 €

### 5 PC ECOLURE Klasik

Feromónový prípravok na monitorovanie výskytu a na priamu ochranu porastov proti lykožrútovi lesklému (*Pityogenes chalcographus*) metódou hromadného odchytu. Dispenser má rovnakú konštrukciu ako IT-ECOLURE. Trvanie účinku po vyvesení do lapača je 8–10 týždňov.

Obj.č. 774-005

8,40 €

### 6 PCIT ECOLURE Klasik

Feromónový prípravok so združeným účinkom na vábenie lykožrúta lesklého (*Pytiogenes chalcographus*) a lykožrúta smrekového (*Ips typographus*).

Obj.č. 774-006

9,30 €





**1 XL ECOLURE**



**2 ID ECOLURE**



**3 IAC ECOLURE Klasik**



**4+5 PCIT ECOLURE Tubus**



**6 PC ECOLURE TUBUS MEGA**



### 1 XL ECOLURE

Feromónový prípravok na monitorovanie výskytu a na priamu ochranu porastov proti drevokazu čiarkovanému (*Xyloterus lineatus*, syn. *Trypodendron lineatum*).

Účinnosť trvá 8–12 týždňov po vyvesení.

Obj.č. 774-007

13,60 €

### 2 ID ECOLURE

Feromónový prípravok na monitorovanie výskytu a priamu ochranu proti lykožrútovi smerkovému (*Ips duplicatus*). Účinnosť trvá 8–12 týždňov. Je hosťiteľom na ihličnatých drevinách *Picea* spp.

Obj.č. 774-008

9,90 €

### 3 IAC ECOLURE

Feromónový prípravok určený na monitorovanie výskytu a hromadný selektívny odchyt lykožrúta vrcholového (*Ips acuminatus* Gyll.) s vďaljším odchytom lykožrúta borovicového (*Ips sexdentatus*) a lykožrúta rodu *Hylastes*.

Obj.č. 774-009

10,50 €

### 4 PCIT ECOLURE Tubus (5 ks balenie)

Celosezónny feromónový odparník na lákanie lykožrúta smrekového lykožrúta lesklého. Účinná zmes je v tube z plastickej hmoty. Po otvorení feromónových tubusov ich v počte 5 kusov treba ihneď vyvesiť a nevracať nepoužitú späť do obalu! Účinnosť min. 18–20 týždňov. Balenie 5 kusov.

Obj.č. 774-010/5

49,50 €

### 5 PCIT ECOLURE Tubus (1 ks balenie)

Celosezónny feromónový odparník na lákanie lykožrúta smrekového lykožrúta lesklého. Jeho aplikáciou do lapača sa chráni porast súčasne proti dvom druhom škodcov spravidla za podmienky kde prevláda výskyt lykožrúta lesklého. Účinnosť trvá 18–20 týždňov a odporúča sa vo vyšších polohách, kde je kratšie trvanie vegetačnej sezóny.

Obj.č. 774-010/1

9,90 €

### 6 PC ECOLURE TUBUS MEGA

Zhotovený je z viacrstvovej alufanovej fólie. Na rozdiel od iných typov odparníkov nevyžaduje špeciálny obal a možno s ním voľne manipulovať až do aplikácie. Feromón asa uvoľňuje z buničínového nosiča cez knôt až po nastrihnutí odparníka na vyznačenom mieste.

Vábivý účinok trvá min. 8 týždňov.

Obj.č. 774-011/1

10,40 €

Obj.č. 774-011/5

52,00 €





**PlantaGard**

## Špirály na ochranu pred zverou a obhrýzaním PlantaGard

Špirály na ochranu pred zverou a poskytujú veľmi dobrú ochranu pred škodami spôsobenými odieraním kôry. Vhodné pre lesné rastliny, ako aj pre vysoké kmene. Zhotovené z tvarovaného flexibilného plastu odolného proti poveternostným vplyvom.

Hrúbka materiálu 0,45mm. Šírka pásu 7,5cm. Priemer kmeňa cca 3,5mm. Dĺžka špirály 60 – 150 cm.

**Cena v eurách za 100 kusov.**

### 1 Špirály proti ohryzu a lúpaniu zverou, zelené

Obj.č.	Dĺžka (cm)	od 100 kusov	od 500 kusov	od 1000 kusov
73-360	60	46,50 €	44,00 €	41,50 €
73-375	75	57,50 €	55,00 €	52,50 €
73-390	90	69,00 €	65,50 €	62,00 €
73-312	120	92,00 €	87,50 €	83,00 €
73-315	150	122,00 €	116,00 €	110,00 €

### 2 Špirály proti ohryzu a lúpaniu zverou, biele

Obj.č.	Dĺžka (cm)	od 100 kusov	od 500 kusov	od 1000 kusov
73-326	60	46,50 €	44,00 €	41,50 €
73-327	75	57,50 €	55,00 €	52,50 €
73-329	90	69,00 €	65,50 €	62,00 €
73-321	120	92,00 €	87,50 €	83,00 €



**rainbow professional**

## 3 Špirály na ochranu pred zverou a na ochranu pred odieraním kôry Rainbow

Tvarovo stála ochrana pred odieraním kôry, aj pri vysokých letných či nízkych zimných teplotách. Zhotovené zo 100% ekologického recyklovaného materiálu z PVC.

Hrúbka materiálu 0,45mm. Šírka pásu 8,8cm. Priemer kmeňa pribl. 3,8cm.

**Cena v eurách za 100 kusov.**

Obj.č.	Dĺžka (cm)	od 100 kusov	od 500 kusov	od 1000 kusov
73-330	60	38,00 €	36,10 €	34,20 €
73-331	75	46,00 €	43,70 €	41,40 €
73-332	90	58,00 €	55,10 €	52,20 €
73-333	120	72,00 €	68,40 €	64,80 €
73-334	150	89,00 €	84,55 €	80,10 €

Odber malých množstiev podmienený 25 % príplatkom za nižšie než štandardné množstvo.



## Ochrana proti lúpaniu Poly-Net

Účinná ochrana proti lúpaniu vysokou zverou

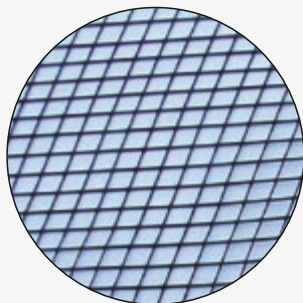

Vzhľadom na svoju veľkú rozťažnosť sa elastický materiál, ktorý je vhodný pre všetky listnaté a ihličnaté dreviny v každom veku, dobre prispôsobí rastu stromov. Ochranná sieť proti lúpaniu Poly-Net sa priloží na hornú časť kmeňa a zafixuje sa previnutím prvej vrstvy. Zvitok sa obtočí pozdĺž kmeňa v smere zhora nadol, pričom by malo dochádzať k miernemu prekryvaniu siete. Môže sa ponechať voľné miesto na zarastené hrče a vetvy. Sieť sa oddelí odtrhnutím od zvitku, koniec sa buď zastrčí pod poslednú vrstvu, alebo sa natrhne a zaviazne na uzol. Na ochranu kmeňa je v priemere potrebných 5 metrov sieťovinového ma-

teriálu, pričom vo všeobecnosti sa ako dostatočná preukázala ochranná výška do 3 metrov.

### 1 Ochranná sieť proti lúpaniu POLY-NET

Šírka zvitku 150 mm, dĺžka 100 m. Hmotnosť 1650g.

Obj.č. 73-015	roľku	21,90 €
od 10 roľiek	za roľku	19,90 €
od 50 roľiek	za roľku	18,90 €

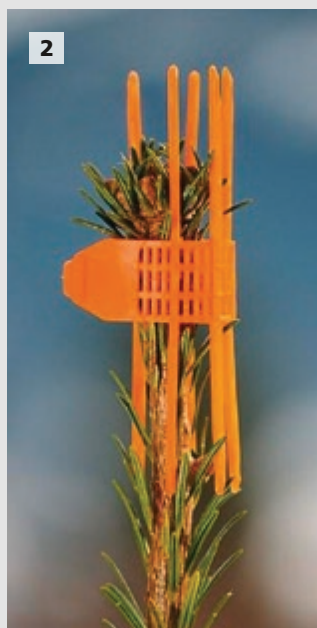

PlantaGard

### Manžeta na ochranu pred obhrýzaním PlantaGard Cactus

Manžety na ochranu pred obhrýzaním sa namontujú priamo na drevnatý výhonok pod terminálnym púčikom a počas nasledujúcej jesene sa jednoducho posunú o úroveň vyššie.

Vďaka zapínaniu s možnosťou nastavenia šírky sa dajú optimálne prispôbiť príslušnému priemeru výhonku a mimoriadne jednoducho

sa montujú a demontujú. Namontujete ich navolno, aby v dôsledku rastu do šírky neodpadli.

Montujte pod terminálny púčik, aby mohli voľne pučať nové výhonky. Chránené pred ultrafialovým žiarením – možnosť opätovného použitia po dobu 10 rokov. zver vníma modrú farbu ako žiarivú signálnu farbu – s odstrašujúcim účinkom.

Dá sa použiť aj ako ochrana pred odieraním kôry, predovšetkým v prípade ohrozených druhov, ako je dužlaska, smrekovec a javor horský. Na tento účel sa do výšky kolien namontujú dve až tri manžety, ktoré sa pri otieraní zveri o kmeň rozkmitajú, čím odplašia srnca.

### 2 Oranžová farba

Obsah 100 kusov.

Obj.č. 73-020/100

14,90 €

Obsah 1000 kusov.

Obj.č. 73-020/1000

130,00 €

### 3 Modrá farba

Obsah 100 kusov.

Obj.č. 73-021/100

17,90 €

Obsah 1000 kusov.

Obj.č. 73-021/1000

146,00 €

### 4 PlantaGard Cactus Pro

Modré manžety na ochranu pred obhrýzaním s tromi 20 cm dlhými kolíkmi, ktoré chránia nové výhonky na jar pred obhrýzaním a kultúrach vianočných stromčekov sa používajú ako ochrana proti vtáctvu. Vtáci si sadnú na tyče, čím sa zabráni poškodeniu nezdrvenatých výhonkov. Hodnota stromu zostane zachovaná. Možnosť použitia rovnako na ochranu pred odieraním kôry. Na tento účel sa do výšky kolien namontujú jedna až dve manžety, ktoré sa pri otieraní zveri o kmeň rozkmitajú, čím odplašia srnca.

Obsah 100 kusov.

Obj.č. 73-0315/100 22,90 €

Obsah 1000 kusov.

Obj.č. 73-0315/1000 199,00 €



**Novinka**



**1** Löwe č. 1, štandardné prevedenie



**2** Löwe č. 5, štandardné prevedenie



**3** Löwe č. 14, štandardné prevedenie



**4** Löwe č. 16, pre stredne veľké ruky



**4** Löwe č. 16, pre malé ruky

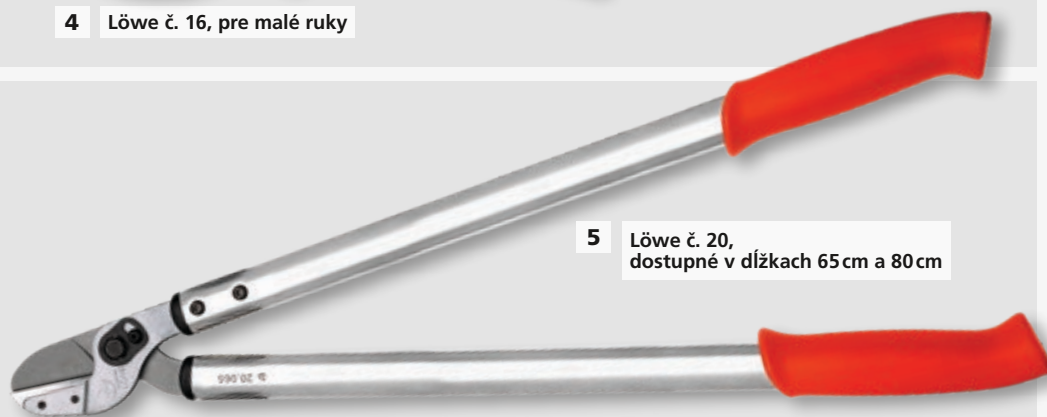

**5** Löwe č. 20,  
dostupné v dĺžkach 65cm a 80cm

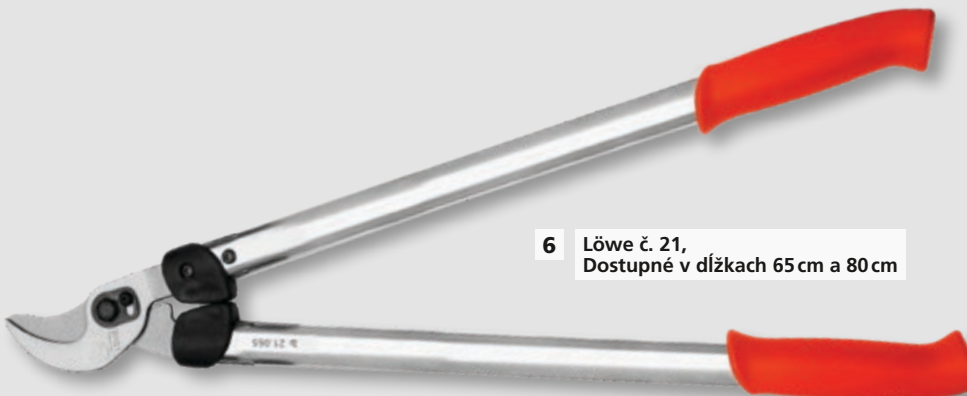

**6** Löwe č. 21,  
Dostupné v dĺžkach 65cm a 80cm

## **1** Nožnice s nákovou č. 1, štandardné prevedenie Löwe

Silné ručné nožnice v celokovovom vyhotovení s ľahkým, ťahajúcim strihom proti nehybnej hliníkovej nákově. Antiadhézná čepeľ a rukoväťi potiahnuté plastom. Strižný výkon Ø25mm. Dĺžka 210mm.

Obj.č. **64-110** **34,50 €**

## **2** Nožnice s nákovou č. 5, štandardné prevedenie Löwe

Malé ručné nožnice v celokovovom vyhotovení s ľahkým, ťahajúcim strihom proti nehybnej hliníkovej nákově. S rukoväťami potiahnutými plastom. Strižný výkon cca Ø16mm. Dĺžka 175mm.

Obj.č. **64-120** **29,50 €**

## **3** Obtokové nožnice Löwe č. 14

Löwe č. 14 sú kompaktné obtokové nožnice. Úzka, špicatá konštrukcia umožňuje presné strihy v úzkom priestore, napríklad vo vinohradníctve. Vhodné pre čerstvé a mäkké drevíny. Čepeľ so strihačom drôtu. Model pre pravákov s dvojítm tlmičom. Dĺžka 19cm. Maximálny Ø konára 22mm. Hmotnosť 180g.

Obj.č. **64-145** **29,50 €**

## **4** Nožnice na ruže Löwe č. 16

Nožnice na ruže na strihanie, prezentovanie, odkladanie a balenie kvetov, predovšetkým ruží. Stabilné zvieracie čeľuste držia kvet po odstrihnutí za stonku. Obtokový strihací systém, max. priemer strihu 12mm. Dĺžka 190mm. Hmotnosť 200g.

Štandardné vyhotovenie. Vhodné pre stredne veľké ruky.

Obj.č. **64-153** **35,90 €**

Rukoväťi zakrivené dovnútra. Vhodné pre malé ruky.

Obj.č. **64-154** **35,90 €**

## **5** Nožnice na konáre s nákovou Löwe č. 20

Nožnice na konáre s nákovou z ľahkého kovu. Ergonomicky tvarované rukoväťi sú potiahnuté plastom. Vymeniteľná čepeľ, odporúčané pre konáre do Ø45mm.

Celková dĺžka 65cm.  
Hmotnosť 990g.

Obj.č. **64-280/65** **77,90 €**

Celková dĺžka 80cm.  
Hmotnosť 1120g.

Obj.č. **64-280/80** **79,90 €**

## **6** Obtokové nožnice na konáre Löwe č. 21

Obtokové nožnice na konáre z ľahkého kovu. Ergonomicky tvarované rukoväťi sú potiahnuté plastom. Vymeniteľná čepeľ, odporúčané pre konáre do Ø40mm.

Celková dĺžka 65cm.  
Hmotnosť 990g.

Obj.č. **64-281/65** **79,90 €**

Celková dĺžka 80cm.  
Hmotnosť 1120g.

Obj.č. **64-281/80** **84,50 €**

## 1 Ručné nožnice Felco 2

Štandardný model vhodný pre všetky strihacie práce. Kované rukoväti z ľahkého kovu. S tlmiacim dorazom, drážkou na miazgu a strihačom drôtu. Ľahké a rýchle jemné nastavenie strihu. Strižný výkon cca Ø 25 mm. Dĺžka 215 mm. Hmotnosť 240g.

Obj.č. **64-140** **49,90 €**

## 2 Ručné nožnice Felco 5

Robustné vyhotovenie s ocelovými rukovätami. Dobrý strižný výkon, jednoduché nastavenie s regulovateľným čapom a poistnou maticou. Strižný výkon cca Ø 25 mm.

Dĺžka 225 mm. Hmotnosť 310g.

Obj.č. **64-175** **28,90 €**

## 3 Ručné nožnice Felco 6

Kompaktné s úzkym a krátkym telesom čepele – ideálne pre malé ruky. Kované rukoväti z ľahkého kovu. S tlmiacim dorazom, drážkou na miazgu, strihačom drôtu a ľahkým jemným nastavením strihu. Strižný výkon cca Ø 20 mm. Dĺžka 195 mm.

Obj.č. **64-150** **46,90 €**

## 4 Kožený obal s ocelovým klipom

Na upevnenie na opasok. Vhodné pre všetky bežné ručné nožnice a iné príslušenstvo. Dodanie bez obsahu.

Obj.č. **64-180** **9,95 €**

## 6 Ručné nožnice Felco 8 a Felco 9

Ergonomicky zahnuté, s kovanými rukovätami z ľahkého kovu. Tlmiaci doraz, drážka na miazgu, strihač drôtu a jemné nastavenie strihu. Strižný výkon cca Ø 25 mm. Dĺžka 210 mm. Hmotnosť 245g.

Vyhotovenie pre pravákov Felco 8

Obj.č. **64-185** **48,90 €**

Vyhotovenie pre ľavákov Felco 9

Obj.č. **64-170** **48,90 €**

## 5 Ručné nožnice Felco 160 Essentielle

Ľahké jednoručné nožnice, ergonomicky tvarované a veľmi robustné rukoväti zo sendvičového materiálu. Čepeľ a protičepeľ z vysoko kvalitnej, kalenej ocele. Veľmi dobrá a presná kvalita strihu, všetky diely podliehajúce opotrebovaniu vymeniteľné. Strižný výkon do Ø 20 mm.

Pre malé ruky.

Dĺžka 190 mm. Hmotnosť 170g.

Obj.č. **64-142** **29,90 €**

Pre veľké ruky.

Dĺžka 210 mm. Hmotnosť 190g.

Obj.č. **64-143** **29,90 €**

## 7 Nožnice na konáre s nákovou Wolf RS 750

Nožnice na konáre s nákovou s až 3-násobným prenosom sily vďaka novej technológii strihacej hlavy. Ergonomické rukoväti s mäkkou vložkou, čepele s antiadhéznym náterom. Strižný výkon do Ø konára 45 mm. Dĺžka 75 cm. Hmotnosť 1220g.

Obj.č. **64-652** **56,90 €**

## 8 Obtokové nožnice na konáre Wolf RR 750

Obtokové nožnice na konáre s až 3-násobným prenosom sily vďaka novej technológii strihacej hlavy. Ergonomické rukoväti s mäkkou vložkou, čepele s antiadhéznym náterom. Strižný výkon do Ø konára 45 mm. Dĺžka 75 cm. Hmotnosť 1500g.

Obj.č. **64-655** **56,90 €**

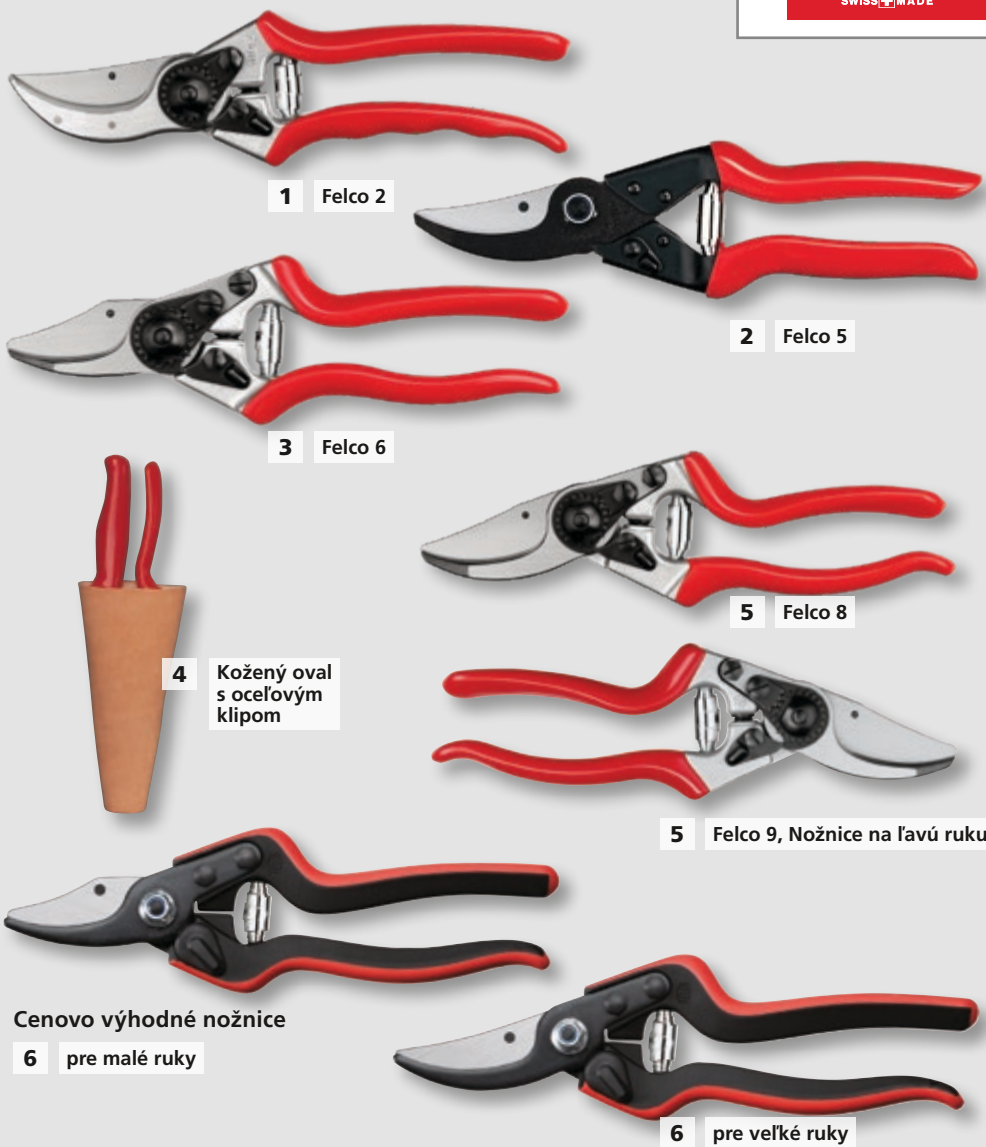

Cenovo výhodné nožnice

6 pre malé ruky

6 pre veľké ruky

# Prevodové pákové nožnice



7 do Ø konára 45 mm

8 do Ø konára 45 mm





**1** Dĺžka píly 180 mm, šírka zuba 3,5 mm, v priamom a zakrivenom tvare



zalomený zámok pílového listu



**2** Dĺžka píly 300 mm, šírka zuba 3,75 mm

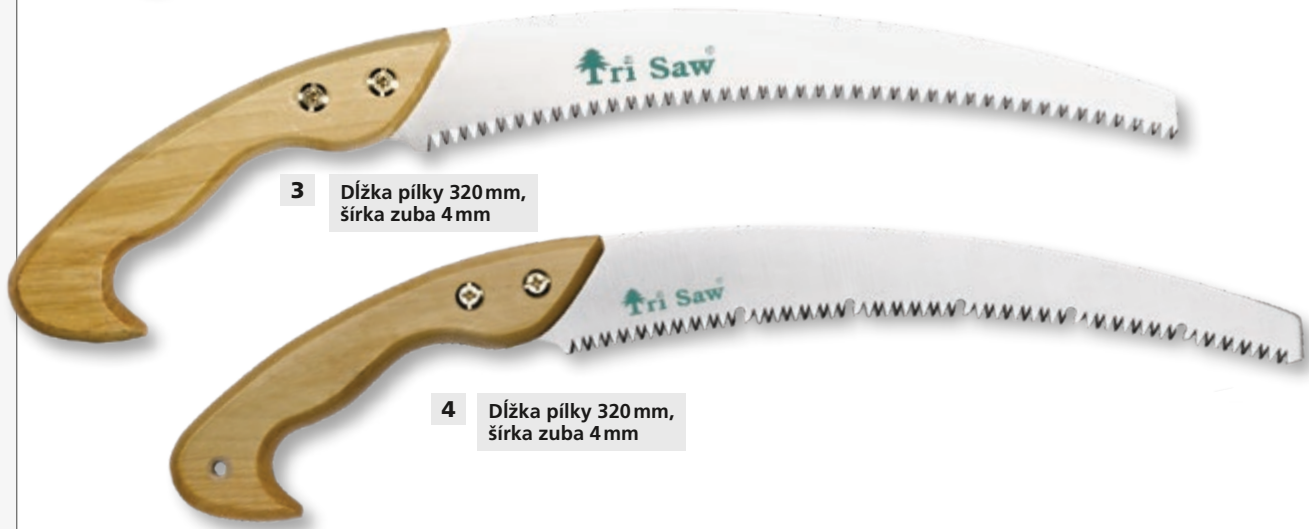

**3** Dĺžka píly 320 mm, šírka zuba 4 mm

**4** Dĺžka píly 320 mm, šírka zuba 4 mm



**5** Púzdro zo syntetickej kože pre 6 pr. TS32 & TSR32

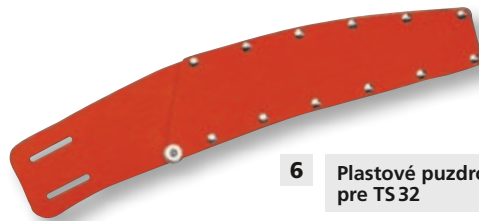

**6** Plastové púzdro pre TS32

## 1 Vrecková píla Tri Saw Garten

Vrecková píla Tri Saw 180T Garten je ideálna pre ovocinárstvo a záhradníctvo. Teleso rukoväti je pochrómovaného ocelového plechu a vďaka potahu podobnému gume poskytuje optimálny úchop aj pri vlhku. Píla nie je iba sklápací a vyklápací, ale má aj ďalšiu, zahnutú aretáciu pílového listu. Táto umožňuje aj ergonomické vytváranie rovných rezov s plochou. Vysoko kvalitný list z ocele SK 4 zaručuje hladký rez a najlepšie hojenie rán drevín. Rozmer cez zuby 3,5 mm, dĺžka píly 180 mm, hmotnosť 190 g.

Model 180T. Rovný tvar.

Obj.č. **70-555**

Model TS180TC. Zahnutý tvar.

Obj.č. **70-554**

## 2 Ručná píla Tri Saw TS30K

Píla pre dom, dvor a záhradu – čistý, rýchly rez pri konároch, latkách alebo doskách. Silná, tvarovaná plastová rukoväť s mäkkým potahom a priečnymi rebami pre dobré držanie, aj pri vlhkosti. Puzdro na pílu s ozubeným kolieskom a pútkom na opasok. Upínacie zariadenie v puzdre fixuje pílu vo všetkých polohách a výškach. Zhotovené z ocele SK 4, rozmer cez zuby 3,75 mm, dĺžka píly 300 mm. Hmotnosť 335 g.

Obj.č. **70-133**

**29,90 €**

## 3 Ručná píla Tri Saw TS32

Píla na ošetrovanie stromov v parkoch, ovocných výsadbách a záhradách. Píla s lakovanou drevenou hákovitou rukoväťou. Na chrbate a dodatočne k špičke tenko brúsená, dodatočne ľahko rozvedená. List z ocele SK 4, pochrómovaný natvrdo, kalené zuby. Rozmer cez zuby 4 mm, dĺžka píly 320 mm. Hmotnosť 250 g. Ručná píla Tri Saw TS32

Obj.č. **70-131**

**19,90 €**

## 4 Ručná píla Tri Saw TSR32

Pre rýchly rez v čerstvom dreve. Rozvedené zuby s vynášacími drážkami na zlepšenie vyhadzovania triesok, s lakovanou drevenou hákovitou násadou. List je na chrbate a smerom z hrotu tenko brúsený. Rozmer cez zuby 4 mm, dĺžka píly 320 mm. Hmotnosť 205 g. Ručná píla Tri Saw TSR32

Obj.č. **70-378**

**19,90 €**

## 5 Púzdro z umelej kože Tri Saw

S karabínou a drážkami na opasok. Hmotnosť 375 g.

Obj.č. **70-148**

**35,90 €**

## 6 Vrecko na pílu/plastový obal Tri Saw

S ozubeným kolieskom a drážkami na opasok z robustného plastu. Hmotnosť 205 g.

Obj.č. **70-152**

**15,90 €**



**1**  
Rozmer cez zuby  
stúpajúci 3,75 mm

## Silky Zübat



**1** Zübat Arborist

**2** Zübat

## Silky Sugoi

V preklade znamená Sugoi niečo ako „neuveriteľné“. V skutočnosti sa pri hodnotení počas skúšky FPA často udelil najvyšší stupeň (++). Rezný výkon, spôsob rezania, životnosť a pružnosť pílového kotúča nenechávajú nič na náhode.



**1**  
Rozmer cez zuby  
stúpajúci 4,6 mm

**2**  
Rozmer cez zuby  
stúpajúci 5,5 mm

### 1 Ručná píla Silky Gomtaro 270-8

Osvedčená ručná píla so silnou, pogumovanou pištoľovou rukoväťou. Dobré držanie pri vlhkosti. Veľmi dobrá odvetvovacia píla. Použiteľná aj v ovocinárstve/záhradníctve, ako aj na rezanie stavebných drev. Kalené zuby. Dodáva sa vrát. pútka na opasok a puzdra s 3 kolieskami, na ľahké zasúvanie a vysúvanie píly.

Obj.č. 70-181

55,90 €

### 2 Silky Zübat Arborist 330-5.5

Veľmi dobrá odvetvovacia píla pre arboristov so stredným ozubením 5,45 mm. Silná, tvarovaná, pogumovaná pištoľová rukoväť, vďaka tomu sa dobre drží aj pri vlhku. Priebežný pílový list až do konca rukoväti. Kalené zuby s niklovou vrstvou. Dodáva sa vrátane puzdra s 3D uzatváracím systémom s kolieskom na bezpečné zaistenie píly. Hmotnosť 505 g.

Obj.č. 70-455

74,90 €

### 3 Ručná píla Silky Zübat

Veľmi dobrá odvetvovacia píla, so stredným ozubením. Silná, tvarovaná, pogumovaná pištoľová rukoväť, vďaka tomu sa dobre drží aj pri vlhku. Priebežný pílový list až do konca rukoväti. Kalené zuby, s niklovou vrstvou, konkávne brúsené pre čistý, hladký rez. Dodáva sa vrátane puzdra.

Obj.č. 70-178

69,90 €

### 4 Ručná píla Silky Sugoi 360-5.5-6.5

Ručná píla s hrubým ozubením. Veľká, silná, pogumovaná háková rukoväť. Vďaka tomu dobré držanie aj pri vlhkosti. Pre odvetvovacie práce a ošetrovanie stromov. Veľmi stabilný pílový list (hrúbka 1,7 mm). Plastové puzdro je účelné a pre práce so šplhaním sa môže uviazať na predkolení. Rozmer cez zuby stúpajúci od 4,6 do 5,4 mm, dĺžka píly 360 mm. Hmotnosť 600 g.

Obj.č. 70-199

99,00 €

### 5 Ručná píla Silky Sugoi 420-5.5-6.5 Arborist

Píla pre arboristu – super dlhá dĺžka píly 420 mm. Veľká, silná, pogumovaná háková rukoväť. Vďaka tomu veľmi dobré držanie aj pri vlhkosti, veľmi stabilný pílový list. Pre odvetvovacie práce a na ošetrovanie stromov. Špeciálne puzdro s D-krúžkom, pútkom na opasok a dvomi pásmi na predkolenie umožňuje rozmanité možnosti upevnenia. Rozmer cez zuby stúpajúci od 4,6 do 5,4 mm, dĺžka píly 420 mm, hmotnosť 660 g.

Obj.č. 70-246

106,00 €



Hliníková teleskopická tyč Tri Saw Lock25, max. dĺžka 490 až 620 cm



**1** Dodávka vrátane adaptéra

195 do 490 cm

**3** Lock25 Strong



4-dielny

**3** s pevnou násadou



**4** Puzdro pre odvetvovacia pílu Tri Saw

**Pevná násada / adaptér s otvormi pre pripavenie.**

Dve zaistovacie skrutky z pružinovej ocele držia všetky pripojené píly a nožnice, háčik a pod.

**Zmena je veľmi jednoduchá:**

- Pružné skrutky stlačte k sebe
- Stlačte hlavu píly nadol
- potom mierne otočte a odpojte

**5** pre konáre do Ø 40 mm



**6** Adaptér



**7** Posuvný hák s dorazovým pazúrom

## 1 Hliníková teleskopická tyč Tri Saw Lock25

Teleskopické tyče z hliníkovej oválnej rúry. Zaistenie sa realizuje prostredníctvom zaistovacieho čapu a zvieracích skrutiek. Dolná rúra tyčí je pre dobrý úchop, aj pri vlhku, čiastočne potiahnutá pogumovaným plastom. Hliníkové teleskopické tyče Tri Saw Lock25 sú mimoriadne tuhé a málo sa kmitajú vďaka dodatočnému zasunutému U-profilu v hornej rúre tyčí. Vysúvanie a zasúvanie tyčí funguje takto: Najskôr sa uvoľní zvieracia skrutka. Následne sa zatlačí späť zaistovacia čap a podrží sa tak. Tyče sa teraz dajú zasunúť a vysunúť na požadovanú dĺžku. Keď je čap zaistený a zvieracia skrutka je opäť zaskrutkovaná, tyče sú zafixované odolne proti ťahu a tlaku. Pozor: Hliník je elektricky vodivý. Dodáva sa vrátane adaptéra na nasadenie všetkých násuvných prvkov Lock25, ako je píla, húsenicové nožnice, oberač ovocia atď.

Dĺžka v zasunutom stave: 195 cm. Dĺžka vo vysunutom stave 490 cm. Hmotnosť 2100 g.

Obj.č. **70-409** **99,00 €**

Dĺžka v zasunutom stave: 220 cm. Dĺžka vo vysunutom stave 620 cm.

Obj.č. **70-421** Hmotnosť 2850g **119,00 €**

## 2 Teleskopická tyč zo skleneného vlákna Tri Saw Lock25 Strong

Tyče Lock25 zo sklenených vlákien s možnosťou zasunutia do seba zo sklenených vlákien zosilnených uhlíkovými vlákнами. V hornej rúre veľmi pevne, s malým kmitaním, stabilné mimoriadne zafixovateľné. Sklenené vlákna nie sú v suchom, čistom stave elektricky vodivé. 4-dielne, priemer rúr 30, 37, 44 a 51 mm, dĺžka v zasunutom stave 174 cm, vo vysunutom stave 601 cm. Obj.č. **70-562/601** Hmotnosť 3500g **199,00 €**

## 3 Tyčová píla Tri Saw TS 38

Odvetvovacia píla s 3-násobne brúsenými zubami. Povrchová vrstva z tvrdého chrómu zabezpečuje dlhú stálosť rezu píly. Háčik zabraňuje vyšmyknutiu z rezu, obrážací nôž predelí kôru pod konárom a zabráni poškodeniam kôry. Dĺžka píly 380 mm, rozmer cez zuby 4 mm, hrúbka listu 1,5 mm. Vo vyhotovení so závitom ST potrebujete adaptér č. 70-563.

Obj.č. **70-153** Hmotnosť 365g **49,90 €**

## Náhradný list Tri Saw

Bez upevňovacieho kľbu.

Obj.č. **70-154/E** Hmotnosť 135g **31,90 €**

## 4 Puzdro pre odvetvovacia pílu Tri Saw

Obj.č. **70-154/K** Hmotnosť 245g **19,90 €**

## 5 Húsenicové nožnice Pradines

Húsenicové nožnice na konáre do 40 mm priemeru. Vratane 3 m ťažného anka s prestaviteľným uložením. Prostredníctvom adaptéra č. 70-567 vhodné aj pre Tri Saw Lock 25 Strong tyč.

Obj.č. **70-001** Hmotnosť 1260g **77,90 €**

## 6 Adaptér pre húsenicové nožnice Tri Saw Lock25

Adaptér na nasadenie Bahco nožnic s dvojjákovým účinkom (č.70-031, 70-001) na Tri Saw Strong tyč.

Obj.č. **70-567** Hmotnosť 190g **29,00 €**

## 7 Posuvný hák s dorazovým pazúrom Tri Saw Lock25

Na montáž lán vo vysokých výškach pri rúbaniach podporovaných navijakom. Na ťahanie a tlačenie lán, ale aj na uvoľňovanie odpílených konárov.

Obj.č. **70-575** Hmotnosť 270g **58,90 €**

## 1 Horolezecká prilba Kask Plasma AQ – EN397

Lahká, kompaktná a pohodlná prilba s inovatívnym dizajnom a dobrým vetraním. Vonkajšia škrupina odolná voči nárazom. Vnútorne polstrovanie vyrobené z antialergickej, priedušnej tkaniny, ktorá je prateľná pri 30°C. So sponami z pevnej acetalovej živice na pripavenie štandardných čelových lúčok. Dokonale sedí vďaka račňovému systému na nastavenie obvodu hlavy. S možnosťou dodatočného vybavenia adaptérom č. 94-921 na montáž chráničov sluchu. Veľkosť hlavy 51–63 cm, hmotnosť 390 g. Obj.č. **94-196-06** **69,00 €**

1



## 2 Ocelové pridržiacie lano/spojovací prostriedok Tree Runner 15 mm Ø – EN358

Flexibilné pridržiacie lano s vložkou z ušľachtilej ocele z drôteného lana s Ø 8 mm. Nastriekaním lepidla na ocelové lano počas výroby sa zafixuje opletenie z polyesteru a zabráni sa tak rozstrapkávaniu pri ľahkých poškodeniach. Na jednej strane 3-násobne istená karabína s otočným závesom. Na

2



Tree Runner®

lane posúvateľný skracoč lana Ergo Grip. Flexibilné lano, aj pre malé Ø kmeňov.

Dĺžka 2 m. Hmotnosť 1400 g. Obj.č. **71-043/2,0** **153,00 €**

Dĺžka 2,5 m. Hmotnosť 1470 g. Obj.č. **71-043/2,5** **159,00 €**

Dĺžka 3 m. Hmotnosť 1540 g. Obj.č. **71-043/3,0** **166,00 €**

Dĺžka 4 m. Hmotnosť 1680 g. Obj.č. **71-043/4,0** **176,00 €**

## 3 Postroj na šplhanie po stromoch Rock Empire Skill Tree – EN358/EN813

Jednoduchý a vhodný postroj na ošetrovanie stromov. Vďaka dobrému čalúneniu a rôznym možnostiam nastavenia sa pohodlne nosí. Zástrčkové zámky na brušných a stehenných popruhoch umožňujú jednoduché navliekanie a zvliekanie. Vysoká pohyblivosť vďaka vymeniteľnému pútku Sliding-D. Funkčnosť postroja dopĺňa šesť pútok na materiál.

Veľkosť XS–M. Obvod bokov 70–100 cm. Obvod stehna 54–65 cm. Hmotnosť 1900 g.

Obj.č. **71-295-01-1** **209,00 €**

Veľkosť L–XL. Obvod bokov 80–130 cm. Obvod stehna 60–80 cm. Hmotnosť 2000 g.

Obj.č. **71-295-01-2** **209,00 €**

## 4 Distel stúpačie železá Alu Weaver

Stúpačky pre všetkých stromolezcov, ktorí uprednostňujú klasické stromové mačky a hľadajú obzvlášť dobrý pomer ceny a výkonu. Vďaka hliníkovej konštrukcii sú ľahké, kompaktné a napriek tomu nerobili žiadne kompromisy, pokiaľ ide o životnosť. V spojení s veľkým a vylepšeným polstrovaním je predtvarovaná škrupina stúpačiek zo sklenených vlákien obzvlášť pohodlná na lýtka a 100 mm široký suchý zips navyše znižuje riziko tlakových bodov. V závislosti od dĺžky lýtok je možné výšku konštrukcie individuálne nastaviť od 40 do 51 cm. Tieto stúpačky majú veľmi robustné remene zo syntetickej kože na chodidle, ktorý je obzvlášť odpudivý na živicu a piliny. Všetky ponúkané náhradné hroty samozrejme pasujú. Stúpačky sú dodávané sú s trojuholníkovým hrotom Amerika. Hmotnosť 2010 g.

Obj.č. **56-347-03-1** **325,00 €**

3



4







**1** Kráľovná kôs  
dĺžky 60 cm alebo 70 cm



5

4

Oceľové  
kosisko

6



**2** Lesnícka a pastvinná kosa  
dĺžky 40 cm alebo 50 cm



**3** Kosa – voľnonastaviteľná



7

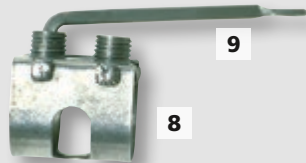

9

8



10

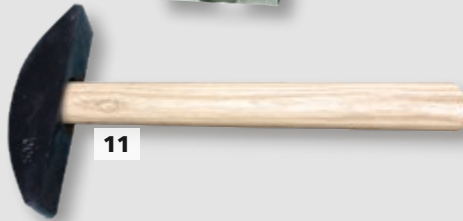

11

## Kosáky

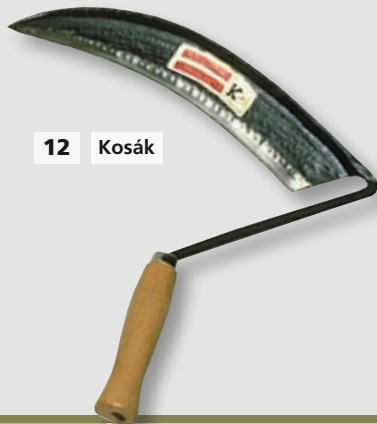

**12** Kosák



**13** Kosák na trávu



**14** Přový kosák

## Kosa

Napriek moderným spôsobom kosenia – motorové kosačky siaha sa aj k takýmto tradičným spôsobom. Ponúkame Vám do rúk vysokoľhodnotnú, kovanú kosu. Všetky kosy sú naoštroené a pripravené na kosenie.

### 1 Kosa Schneidkönigin

Vykovaná mimoriadne tenko, špeciálne pre mäkké trávy. Dodacie dĺžky 60 cm a 70 cm.

Dĺžka 60 cm. Hmotnosť 515 g.

Obj.č. **64-026** **65,90 €**

Dĺžka 70 cm. Hmotnosť 560 g.

Obj.č. **64-027** **69,90 €**

### 2 Lesnícka kosa a kosa na pastviny

Kosí ľahké kroviny a tenké, zdrevnatené rastliny. Dodávaná v dĺžkach 40 cm a 50 cm.

Dĺžka 40 cm. Hmotnosť 660 g.

Obj.č. **64-004** **61,90 €**

Dĺžka 50 cm. Hmotnosť 750 g.

Obj.č. **64-005** **67,90 €**

### 3 Kosa – voľnonastaviteľná

Pre všetky práce v lese a zalesňovanie. Pozostáva zo 40 cm čepele kosa, obojručného noža, oceľovej rúrky kosiska dlhšej 140 cm, ako aj krúžku na kosu a kľúča. Celková hmotnosť 2000 g.

Obj.č. **64-040** **99,90 €**

**Čepeľ kosa, voľná, voľná (bez zobrazenia).** Dĺžka 40 cm, hmotnosť 700 g. Pre kosokosák č. 64-040.

Obj.č. **64-041** **69,90 €**

**Obojručný nôž (bez zobrazenia).** Samostatná Dĺžka 12 cm, hmotnosť 100 g.

Pre kosokosák č. 64-040

Obj.č. **64-042** **21,90 €**

### 4 Oceľová rúrka kosiska Dominicus

Lesklo pozinkované. Tvar s malým skrúcaním, zosilnený profil, s rukovätami, krúžkom a krúžkom. Dĺžka 140 cm, hmotnosť 1180 g.

Obj.č. **64-050** **17,50 €**

**5** Obj.č. **64-051** Náhradný držiak – hore **3,40 €**

**6** Obj.č. **64-052** Náhradný držiak – stredný **3,40 €**

### 7 Oslička na kosu

Oslička z karbidu kremíka – korundu.

Dĺžka 230 mm, hmotnosť 155 g.

Obj.č. **64-056** **3,50 €**

### 8 Krúžok na kosu

Krúžok na kosu pre ohnutú oceľovú rúrku kosiska, pozinkovaný.

Obj.č. **64-054** Zinkovaný **4,00 €**

**Krúžok na kosu (bez zobrazenia)**

Pozinkovaný krúžok na kosu pre drevené kosisko.

Obj.č. **64-074** **4,95 €**

### 9 Kľúč na kosu – Z pozinkovanej ocele

Obj.č. **64-055** **1,25 €**

### 10 Kovadlina

Čierne lakovaná kovadlina. Tvar s krátkym hrotom. Hmotnosť 445 g.

Obj.č. **64-071** **15,50 €**

### 11 Kladivo na klepanie kosa Schröckenfux

Vysoko kvalitné naklepávacie kladivo s dvomi nosmi. Hmotnosť hlavy 500 g, s jaseňovou násadou.

Obj.č. **64-013** Celková hmotnosť 550 g **28,90 €**

### 12 Ručný kosák

Ostro nabrúsené, s nitovanou, lakovanou drevenou rukoväťou. Dĺžka čepele 300 mm, hmotnosť 310 g.

Obj.č. **64-058** **21,90 €**

### 13 Kosák na trávu

Vyrobené z najlepšej ocele na kosy, ostro nabrúsené. Drevená rukoväť lakovaná a nitovaná. Veľkosť 0, dĺžka čepele 450 mm meraná na chrbte kosáka.

Obj.č. **64-057** Hmotnosť 250 g **19,90 €**

### 14 Zahnutý kosák, juhonemecká forma

Ručne kované, ostro nabrúsené, s nitovanou drevenou rukoväťou. Veľkosť 1, dĺžka čepele 475 mm meraná na chrbte kosáka s krkom.

Obj.č. **64-060** Hmotnosť 230 g. **38,90 €**



# Poľovačka a voľný čas



NORDFOREST HUNTING

3+4 | od 259,00 €  
nohavice so  
špeciálnou ochranou  
proti diviakom



oliv



K dispozícii  
sú krátke  
a dlhé  
veľkosti!

červená



NORDFOREST HUNTING

1+2 | od 259,00 €  
bunda  
do pohonu

Obuv

Poľovnícke ruksaky

Strelecké palice

Nože

Fotopasce

Termovízie

Púzdra na flintu

Popruhy na flintu

Detcké hračky

Krmivo pre vtáky

Celú našu ponuku a ďalšie informácie  
nájdete na našej webovej stránke.

#### 1 Pánska bunda do pohonu

Obj.č. 88-591-01 červená od 259,00 €

#### 2 Dámska bunda do pohonu

Obj.č. 88-590-01 červená od 259,00 €

#### 3 Pánske nohavice so špeciálnou ochranou proti diviakom

Obj.č. 89-795-01-1 červená od 259,00 €

Obj.č. 89-795-02-1 oliv od 259,00 €

#### 4 Dámske nohavice so špeciálnou ochranou proti diviakom

Obj.č. 89-819-01-1 červená od 259,00 €

Obj.č. 89-819-02-1 oliv od 259,00 €





1 | od 279,00 €  
Island MFS Active



2 | 219,00 €  
Matrie GTX



3 | 189,00 €  
Kansas GTX



4 | od 229,00 €  
Borneo 2 MFS



### 1 Obuv Meindl Island MFS Active

Najpredávanejší model Meindl už viac ako 25 rokov – neustále zdokonalovaná a vyvíjaná. Trekingová klasika vyrobená z odolnej nubukovej kože Sil. Optimálne vetranie vďaka technológii Air-Active. Priedušná a nepremokavá vďaka podšívke Gore-Tex. Skvelé prispôsobenie a pohodlnejší komfort nosenia. Špeciálna pena zaisťuje príjemné prispôsobenie v chodidle. Drsná viacvrstvá profilová podrážka Vibram Meindl s gumeným opaskom. Výška sáry 17 cm. Hmotnosť 1760g (veľ. 9). Starostlivosť pomocou Wet-Proof a Sportwax Meindl.

Obj.č. 93-768 hnedá

5–12 (Dostupné aj v polovičných veľkostiach)

279,00 €  
299,00 €

13–15

#### Šnúrky

Pre Meindl Island MFS Active (č. 93-768). S dĺžkou 185 cm, ploché, hnedá.

Obj.č. 93-768/S hnedá

3,95 €

### 2 Meindl Matrie GTX

Zvršok je kombináciou z nubuku a semišu. Vyrobené na extra širokom kopyte Comfort fit pre viac miesta v prednej časti nohy, pri súčasnom, dobrom

držaní na päte. Vďaka systému MF sa topánka dokonalo prispôbuje tvaru každého chodidla. Optimálny spoľník pre pešiu turistiku a trekning vo vysokohorských oblastiach, v nízkych pohoroch a na rozvinutých chodníkoch. Výška sáry 10 cm. Hmotnosť 1360g (veľ. 9). Starostlivosť pomocou Wet-Proof a Sportwax Meindl.

Obj.č. 93-581-01 tmavohnedá

6–12 (Dostupné aj v polovičných veľkostiach)

219,00 €

#### Šnúrky

Pre Meindl Matrie GTX (č. 95-581-01). Dlhé 160 cm, okrúhle.

Obj.č. 93-581-01-S hnedé vzorované

3,95 €

### 3 Meindl Kansas GTX

Ľahká treková obuv pre dlhé túry a pohodlnú turistiku v mierne alpskom teréne. S podšívku Gore-Tex pre suché a teplé nohy. Výška sáry 12 cm. Hmotnosť 1540g (veľ. 9). Starostlivosť pomocou Sportwax, Wet-Proof a Conditioner & Proofer Meindl.

Obj.č. 93-263-01 starý lodén

6–12 (Dostupné aj v polovičných veľkostiach)

189,00 €

#### Šnúrky

Pre Meindl Kansas GTX (č. 93-263-01). S dĺžkou 150 cm, ploché.

Obj.č. 93-263-01-S hnedá

3,95 €

### 4 Obuv Meindl Borneo 2 MFS

Klasika so systémom MF. Sára z hydrofóbnej nubukovej kože s voskovaným povlakom. Mäkučká kožená podšívka, prilnavá a stabilná viacvrstvá podrážka od spoločnosti Vibram Meindl. Systém DiGAfix s hlbokotažným háčikom. Výška sáry 12,5 cm. Hmotnosť 1580g (veľ. 9). Starostlivosť pomocou Sportwax a Wet-Proof Meindl.

Obj.č. 93-859 hnedý nugát

6–12 (Dostupné aj v polovičných veľkostiach)

229,00 €  
249,00 €

13–17

#### Šnúrky

Pre Meindl Borneo 2 MFS (č. 93-859). S dĺžkou 170 cm, ploché.

Obj.č. 93-859-01-S hnedá

3,95 €



**1 | 299,00 €**  
Antarktis GTX

❄️ **veľmi chladné**



**2 | od 269,00 €**  
Garmisch Pro GTX

❄️ **veľmi chladné**



**4 | 159,00 €**  
Wengen Pro

❄️ **veľmi chladné**



**3 | 109,00 €**  
Sölden

❄️ **veľmi chladné**

**5 | od 369,00 €**  
Kiruna GTX

❄️ **veľmi chladné**



### 1 Zimné čizmy Meindl Antarktis GTX

Z robustnej nubukovej kože Sil. Vyvýšená gumená špička. Izolovaná so 400g Thinsulate. Nepremokavá vďaka materiálu Gore-Tex. Najlepšia stabilita a komfort nosenia. Vložka Air-Active drysole. Protišmyková podrážka Vibram Multigriff Icetrek. Výška sáry 21 cm. Hmotnosť 2000g (veľ. 9). Starostlivosť pomocou Wet-Proof a Sportwax.

Obj.č. **96-254** taupe

6,5–12 (Dostupné aj v polovičných veľkostiach)

**299,00 €**

### Šnúrky

Pre Meindl Antarktis GTX. Dĺžka 200cm, ploché.

Obj.č. **96-254/S** čierno-sivá

**3,95 €**

### 2 Pánske zimné čizmy Meindl Garmisch Pro GTX

Teplá, nepremokavá a priedušná Canadian Boot z voskovanej nubukovej kože. Kombinácia z podrážky Gore-Tex a pravého ovčieho rúna hrubého 12mm. Odnímateľná vložka z ovčieho rúna. S podrážkou Meindl Ultra Grip pre bezpečné držanie. Výška sáry 22 cm. Hmotnosť 1640g (veľ. 43). Starostlivosť pomocou Sportwax, Wet-Proof a Conditioner & Proofer Meindl.

Obj.č. **93-265-01** mahagón  
39–46  
47–49

### Šnúrky

Šnúrka pre Garmisch Pro GTX (č. 93-265-01). S dĺžkou 170cm, ploché.

Obj.č. **93-265-01-S** hnedá

**3,95 €**

### 3 Zimné čizmy Meindl Sölden

Klasické čizmy s vysokou sárou z horskej hovädzej kože a nepremokavých gumených galoší s prilnavou profilovou podrážkou. Hladký chod šnúrovania s D-krúžkom. S odnímateľnou vnútornou topánkou z umelej kožušiny. Výška sáry 24 cm. Hmotnosť 2080g (veľ. 43). Starostlivosť pomocou Sportwax a Wet-Proof Meindl.

Obj.č. **96-264** hnedá  
40–46

### Šnúrky

Pre Meindl Sölden (č. 96-264).

Dĺžka 140cm, okrúhle.

Obj.č. **96-264/S** čierno-hnedá

**109,00 €**

**3,95 €**

### 4 Zimné topánky Meindl Wengen Pro

Polovysoké čizmy s teplou termo podrážkou. Sáry z robustnej, voskovanej nubukovej kože. Prilnavá podrážka Meindl Ultra Grip. Výška sáry 14cm. Hmotnosť 1330g (veľ. 43). Starostlivosť pomocou Sportwax a Wet-Proof Meindl.

Obj.č. **93-624** tmavohnedá  
39–46

**159,00 €**

### Šnúrky

Pre Meindl Wengen Pro (č. 93-624). Dlhé 150cm, okrúhle.

Obj.č. **93-624/S** hnedá vzorovaná

**3,95 €**

### 5 Meindl pánska letecká čizma Kiruna GTX

Ušľachtilá vysoká zimná čizma z robustnej nubukovej kože s vrchnou velúrovou kožou. Suché chodidlo vďaka Gore Tex membráne. Futro z pravých barančiny. Protišmyková gumená podrážka so šitou obrubou. Výška 36cm. Hmotnosť 2180g (veľ. 9). Starostlivosť s Meindl Wet-Proof.

Obj.č. **96-858-02** mahagón

6,5–12 (Dostupné aj v polovičných veľkostiach)

13–14

**369,00 €**

**399,00 €**





**1 | 159,00 €**  
Portland GTX



**2 | od 179,00 €**  
Lugano



**3 | 179,00 €**  
Caracas GTX



**4 | 159,00 €**  
Ontario GTX



**1 Obuv Meindl Portland GTX**

Športová, všestranná a vodeodolná obuv. Vodeodolná a priedušná vďaka Gore-Tex® XCR®. S podrážkou Meindl Contagrip®. Zvršok z oderuvzdornej veľúrovej kože so sieťovinovou nášivkou. Váha 840g/pár

Obj.č. **93-781-02** mocca 6-12 (Dostupné aj v polovičných veľkostiach) **159,00 €**

**Šnúrky**  
Pre Meindl Portland GTX (č. 93-781-02). Dĺžka 110cm, okrúhle.

Obj.č. **93-781-02-S** hnedá **3,95 €**

**2 Obuv Meindl Lugano**

Mäkká kožená podšívka. Vyrobené na extra širokom kopyte Comfort fit. Tlmenie vďaka prilnavej podrážke Comfort Hiker. Robustný zvršok je vyrobený z voskovanej nubukovej kože. Hmotnosť 1020g (veľ. 9). Starostlivosť pomocou Wet-Proof a Sportwax Meindl.

Obj.č. **93-668** tmavohnedá 6-12 (Dostupné aj v polovičných veľkostiach) **179,00 €**  
13-15 **199,00 €**

**3 Meindl Caracas GTX**

Pekné voľnočasové topánky so zvrškom z nubukovej kože s voskovaným povlakom a nepremokavou podšívkou Gore-Tex, ako aj podrážkou Urban Walker od spoločnosti Vibram. Hmotnosť 990g (veľ. 9). Starostlivosť pomocou Sportwax, Wet-Proof a Conditioner & Proofer Meindl.

Obj.č. **93-268-01** tmavohnedá 6-12 (Dostupné aj v polovičných veľkostiach) **179,00 €**

**4 Meindl Ontario GTX**

Športové voľnočasové topánky na každý deň. Kombináciou zvršku zo semišu a sieťoviny. Vďaka podšívke Gore-Tex vhodné pre outdoorové aktivity. Systém šnurovania Variofix. Odnímateľná vložka Air-Active a podrážka Magic Active Meindl pre najlepšiu prilnavosť. Hmotnosť 800g (veľ. 9). Starostlivosť pomocou Wet-Proof a Conditioner & Proofer Meindl.

Obj.č. **93-222-02** lodénovo-čierna 6-12 (Dostupné aj v polovičných veľkostiach) **159,00 €**

**Starostlivosť o obuv**

**6**



**7**



**8**



**9**



**5 Impregnačný sprej Meindl Sportwax**

Pre najlepšiu starostlivosť o lícovú, nubukovú a hladkú kožu. Pri použití na nubukovej koži koža stmavne a bude hladká.

Obj.č. **96-137** Obsah 80g **7,95 €**  
9,94 €/100g

**6 Ošetrojúci roztok Meindl Conditioner & Proofer**

Vysokokvalitný ošetrovací a impregnačný prostriedok na nastriekanie na vodnej báze. Vhodný na hladnú useň, semiša a nubukovú kožu, ako aj textilné materiály.

Obj.č. **97-204** **13,90 €**  
Obsah 150ml 9,27 €/100ml

**7 Striekacia fľaša s pumpou Meindl Wet-Proof**

Impregnácia hladenej usne, semišu a nubukovej kože.

Obj.č. **96-138-02** **11,90 €**  
Obsah 275ml 4,33 €/100ml

**8 Vložky do topánok Meindl Vakuum**

Vložka s vákuovou penou MFS sa optimálne prispôsobuje tvaru chodidla. Prateľné pri teplote 30°C na šetrnom pracom programe.

Obj.č. **91-055-01** **11,90 €**  
3-14

**9 Vložky do topánok Meindl Air-Active Soft Print**

Anatomicky tvarovaná vložka. Pena sa dokonale prispôsobí tvaru chodidla a tlmí po celej podrážke. Optimalizované odvádzanie vlhkosti.

Obj.č. **91-053** sivá **9,90 €**  
3-14





**1** | **279,00 €**  
Island Lady  
MFS Active

MEINDL MFS SYSTEM  
VIBRAM  
DiGAfix **BC**

GORE-TEX

**2** | **189,00 €**  
Kansas Lady GTX

GORE-TEX  
DiGAfix **B**

### 1 Obuv Meindl Island Lady MFS Active

Klasika Meindl so systémom MF – neustále zdokonaľovaná a vyvíjaná. Vyrobená z odolnej nubukovej kože Sil. Vložka Air-Active Softprint drysole. Výborné prispôsobenie a komfort pri nosení. Prilnavá profilová podošva Meindl Multigriff od spoločnosti Vibram. Výška sáry 14 cm. Hmotnosť 1400 g (veľ. 6). Starostlivosť pomocou Sportwax a Wet-Proof Meindl.

Obj.č. **93-766** lieskový orech  
3,5–9 (Dostupné aj v polovičných veľkostiach)  
**279,00 €**

### 2 Obuv Meindl Kansas Lady GTX

Lahká turistická a trekingová topánka z nubukovej kože. Priedušná a nepremokavá. Odnímateľná vložka Air-Active je anatomicky tvarovaná a umývateľná. Drsná a stabilná gumená profilová podrážka Multigrif s PU klinom Meindl pre bezpečný krok. Výška sáry 15 cm. Hmotnosť 1310 g (veľ. 6). Starostlivosť pomocou Sportwax a Wet-Proof Meindl.

Obj.č. **93-783** hnedá  
3,5–8 (Dostupné aj v polovičných veľkostiach)  
**189,00 €**

### 3 Meindl Caracas Lady GTX

Dokonalý partner pre oddychové túry a voľnočasové aktivity. Zvršok vyrobený z mimoriadne mäkkej nubukovej kože. Nepremokavá a priedušná vďaka podšívke Gore-Tex. S vložkou Air-Active a vonkajšou podrážkou Urban Walker od spoločnosti Vibram pre neúnavnú chôdzu. Hmotnosť 780 g (veľ. 6). Starostlivosť pomocou Sportwax, Wet-Proof a Conditioner & Proofer Meindl.

Obj.č. **83-902-01** gaštan  
3,5–8 (Dostupné aj v polovičných veľkostiach)  
**179,00 €**

### 4 Obuv Meindl Stowe Lady GTX

Lahké turistické topánky z voskovanej nubukovej kože. S nepremokavou, priedušnou podšívku Gore-Tex, ako aj podrážkou Vibram Ice Trek Pro stabilnou pri chôdzi. Vymeniteľné vložky z kože a ovčieho rúna. Výška sáry 11 cm. Hmotnosť 960 g (veľ. 6). Starostlivosť pomocou Sportwax a Wet-Proof Meindl.

Obj.č. **93-870** hnedá  
3,5–8 (Dostupné aj v polovičných veľkostiach)  
**219,00 €**

### 5 Zimné čižmy Meindl Sölden Lady

Veľmi teplé čižmy so sárou zo semišu a nepremokavých gumených galoší. Odnímateľná vnútorná topánka z umelej kožušiny s termo rúnom a tepelne izolačnou hliníkovou fóliou v oblasti podrážky. Výška sáry 20 cm. Hmotnosť 1680 g (veľ. 39). Starostlivosť pomocou Wet-Proof a Sportwax Meindl.

Obj.č. **96-265-02** hnedá  
36 – 42  
**109,00 €**

#### Šnúrky

Pre Meindl Sölden Lady (č. 96-265). Dĺžka 140 cm, okrúhle.

Obj.č. **96-265/S** béžovo-čierno  
**3,95 €**



**5** | **109,00 €**  
Sölden Lady

❄️ **veľmi chladné**

**3** | **179,00 €**  
Caracas Lady GTX

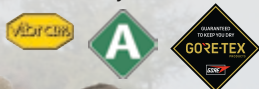

**4** | **219,00 €**  
Stowe Lady GTX





# Poľovnícke čizmy



**NORDFOREST HUNTING**



**SIEGER**  
Preis-Leistung

**PIRSCH**  
02/2019

**2 | 89,90 €**

Poľovnícke gumené čizmy Hubertus Plus

**chladné**



**1 | 79,90 €**

Poľovnícke gumené čizmy Hubertus Neo

**chladné**

vyrobené v EÚ

## 1 Poľovnícke gumené čizmy Nordforest Hunting Hubertus Neo

Gumená čizma z vulkanizovaného prírodného kaučuku so 4 mm hrubou neoprénovou podšívkou. Kožený záhyb a nastaviteľná šírka lýtk. Stabílňá protišmyková podošva s päťou absorbujúcou nárazy. Vďaka dobrému prispôsobeniu sa pohodlne nosí. Odnímateľná vložka do topánky. Výška sáry 38 cm. Hmotnosť 2030 g (veľ. 43).

Obj.č. **93-393-01** dark green 37-47

**79,90 €**

## 2 Poľovnícke gumené čizmy Nordforest Hunting Hubertus Plus

Gumená čizma z vulkanizovaného prírodného kaučuku so 4 mm hrubou neoprénovou podšívkou. Bočný zips umožňuje pohodlný vstup. Nastaviteľná šírka lýtk. Stabílňá protišmyková podošva s päťou absorbujúcou nárazy. Vďaka dobrému prispôsobeniu sa pohodlne nosí.

Výška sáry 38 cm. Hmotnosť 2040 g (veľ. 43).

Obj.č. **93-394-01** brown 37-47

**89,90 €**

## 3 Gumené čizmy Muck Boot Wetland

Úplne nepremokavá gumená čizma na každodennú prácu vonku. Priedušná nylonová podšívka a 5 mm neoprénová podšívka pre nízke teploty. Polovysoká, zosilnená vonkajšia vrstva z kaučuku pre stabilitu a ochranu členkov. Medzipodrážka zabezpečuje najlepšie tlmenie a pruženie. Hrubo profilovaná podošva zaručuje najlepšiu oporu na blate a snehu. Výška sáry 37,5 cm. Hmotnosť 2020 g (veľ. 43).

Obj.č. **83-841-01** bark

37-39/40, 41-44/45, 46-49

**129,00 €**

**3 | 129,00 €**

Wetland

**chladné**

**vodotesný**

**Novinka**

**4 | 205,00 €**

Men's Arctic Ice Tall

**vodotesný**



**extrémne chladné**

**Novinka**



## 4 Gumené čizmy Muck Boot Men's Arctic Ice Tall

Ideálne do drsných poveternostných podmienok. S neoprénovou podšívkou s hrúbkou 8 mm a pohodlnou flaušovou podšívkou pre zaručene teplé a suché nohy aj pri extrémne nízkych teplotách. Mäkká, flexibilná vonkajšia vrstva z kaučuku. Špeciálna, silne profilovaná podošva Arctic Grip Vibram pre maximálnu príľnavosť na zľadovatenej povrchoch a zasnežených cestách. Vynikajúce tlmenie a pruženie. Odnímateľná vložka do topánky a reflexné natahovacie pútko.

Výška sáry 35 cm. Hmotnosť 2500 g (veľ. 43).

Obj.č. **83-842-01** brown

39/40-43, 44/45-49

**205,00 €**





## 1 Batoh so stoličkou Tatonka 20 I

Pohodlné na nosenie a stabilné na nerovnom povrchu. Lahký, stabilný sklopný rám, hlavná priehradka sa uzatvára aj stahovacou šnúrkou, bočné sieťovinové vrecká, rozumne členené predné vrecko a vrchné vrecko. Rozmery 42x25x14 cm (VxŠxH). Zatažiteľné do 100kg. 100% Nylón – 420 HD Nylón. Farba zelená. Obsah 20 Lit.

Obj.č. 97-036 Hmotnosť 1,6kg **79,90 €**

## 2 Lodénový batoh Nordforest Hunting 20 I

Batoh z lodénu s nylonovou zadnou stranou. Veľký hlavný úložný priestor s uzatváraním stahovacou šnúrkou a krycím vekom. Dve bočné vrecká na zips. Rozmery 36x13x44cm.

Obj.č. 82-456-01 Hmotnosť cca 710g **84,90 €**

## 3 Plátenný batoh Nordforest Hunting 20 I

Batoh z lanu s nylonovou zadnou stranou. Veľký hlavný úložný priestor s uzatváraním stahovacou šnúrkou a krycím vekom. Dve bočné vrecká na zips. Rozmery 36x13x44cm.

Obj.č. 82-456-02 Hmotnosť 745g **81,90 €**

## 4 Lovecký batoh Hubertus Canvas

Tichý spoločník s dostatkom priestoru. Odolný plátenný materiál. Veko, uzatváracie prvky, ramenný popruh a lemovania vreciek z robustnej kože. Odnímateľné ramenné popruhy so zapínaním na kovové karabíny v dolnej časti, podšité protišmykovým materiálom. Samostatná nepremokavá vložka, hydrofóbná a uzatvárateľná stahovacou šnúrkou. Dve veľké našité vonkajšie vrecká. Zadný úložný priestor s bočným zipsom na uloženie čiapky, šálu alebo vódzky pre psa. Objem 30 litrov. Rozmery 57x53cm.

Obj.č. 82-779-01 Hmotnosť 1500g **69,90 €**

## 5 Vak na posed Hubertus

Tento posedový vak môže použiť každý! Extra teplo podšitý a dobre vybavený zipsom, ktorý sa dá otvárať na boku. Praktický ramenný popruh, zvlášť sa otvárajúci vak na zohrievanie chodidiel s odnímateľnou, umývateľnou vnútornou podšívkou. Rozmery cca 174x70cm (DxŠ). Zloženie materiálu 100% bavlna. Podšívka 100% polyester, vnútro pri nohách 100% bavlna. Farba olivová. Jednotná veľkosť. Rozmery 174x70cm (DxŠ)

Obj.č. 91-010 Hmotnosť 3400g **129,00 €**

Hubertus

5 | **129,00 €**  
Vak na posed

## 6 Poľovnícky batoh Singi Stubben 27 I Fjällräven

Dokonalá premyslená a stabilná. Vyrobené z obutného materiálu G-1000 HeavyDuty. Zosilnené dno, stabilný vnútorný rám pre pohodlné sedenie a tichá obsluha. Kryt sedadla odolný proti dažďu a možnosť otvorenia a zatvorenia batohu v sede z neho robia inteligentného spoločníka pri poľovačke a love rýb. Čalúnená chrbtová časť. Bez voliteľných bočných vreciek. Zatažiteľnosť do 120kg. Tmavoolivová farba. Objem 27 litrov.

Rozmery 52x27x24cm (VxŠxH). Obsahuje netextilné časti živočíšneho pôvodu. 65% polyester, 35% bavlna, 100% polyamid.

Obj.č. 72-085-02 Hmotnosť 2100g **259,00 €**

## 7 Fjällräven Sidepocket Singi 4 I

Bočné vrecko, ktoré sa dá pohodlne pripievať na batohy Singi – pre zvýšenie úložnej kapacity na rozdelenie všetkých potrebných pomôcok. Tmavoolivová farba. Objem 4 litrov.

Rozmery 29x15x10cm (VxŠxH). Obsahuje netextilné časti živočíšneho pôvodu. 65% polyester, 35% bavlna.

Obj.č. 72-086-02 **29,90 €**



TATONKA

1 | **79,90 €**  
Batoh so stoličkou Tatonka 20 I

Novinka



2 | **84,90 €**  
Lodénový batoh 20 I



3 | **81,90 €**  
Plátenný batoh 20 I

Novinka

Hubertus

4 | **69,90 €**

Lovecký batoh Canvas

Novinka



Zrolovateľný s veľmi veľkým úsporným miestom



7 | **29,90 €**  
Sidepocket Singi 4 I

6 | **259,00 €**  
Poľovnícky batoh Singi Stubben 27 I

Objem 27 litrov



# Lovecké strelecké palice a popruhy na zbrane



**1 | 169,00 €**  
Strelecká palica  
Trigger Gen 3



**2 | 119,00 €**  
Strelecká palica  
Fenris 1 Traveler



**3 | 298,00 €**  
Strelecká palica Z4 II

**Novinka**

## 1 Strelecká palica Trigger Gen 3

Strelecká palica s plynulým nastavovaním výšky jednou rukou a odnímateľnou vidlicou v tvare V. Ergonomicky tvarovaná rukoväť s možnosťou otáčania v rozsahu 360°. Vysokopevnostná hliníková žrd. Min./max. rozsah nastavenia výšky 61/157 cm.

Obj.č. **82-544-03** Hmotnosť 1440 g **169,00 €**

## 2 Strelecká palica Mjoelner Fenris 1 Traveler

3-dielna palica z hliníka s nastaviteľnou veľkosťou podporuje bezpečný výstrel. Môže byť použitá v sede, na kolenách alebo v stoji. Zabezpečte držanie pomocou prispôsobenia sa terénu. Prvky rukoväť vyrobene z silikónu. Pútko na nohu pre ďalšiu podporu. Individuálne výškovo nastaviteľné. Môže byť použitá aj ako strelecká tyč pre jednu a dve nohy. Veľkosť balenia 65 cm.

Obj.č. **82-433-03** Hmotnosť 1000 g **119,00 €**

## 3 Strelecká palica Jakele Z4 II

Hliníková strelecká palica v karbónovom prevedení. Vytvára stabilnú streleckú pozíciu takmer v akomkoľvek teréne. Tiché otváranie vďaka gumovým kovaním odolným proti UV žiareniu. Predná vidlica je pohyblivá, aby sa dala vytiahnuť.

krátka. Pre výšky do 174 cm.

Obj.č. **72-343-06**

**298,00 €**

stredná. Pre výšky 175 až 190 cm.

Obj.č. **72-343-04**

**298,00 €**

dlhá. Na výšku od 191 cm.

Obj.č. **72-343-05**

**298,00 €**

## 4 Neoprénový remeň na zbraň Niggeloh

Vysoká miera pohodlia pri nosení vďaka širokému, mäkkému neoprénovému dielu s obmedzenou rozťažnosťou a pružením. Protišmyková úprava a optimálne držanie na pleci vďaka pogumovanej spodnej strane so štruktúrovaným povrchom. Nehlučné pri manipulácii so zbraňou. Hnedá farba. Dĺžka 100 cm.

Obj.č. **76-167** Hmotnosť 100 g **41,90 €**

## 5 Neoprénový remeň na zbraň s rýchlozávermi Niggeloh

Optimálne pohodlie pri nosení vďaka širokému, mäkkému neoprénovému dielu s protišmykovou úpravou. S rýchloupínacími sponami, ktoré umožňujú rýchle a bezproblémové upnutie na zbraň. Olivová farba. Dĺžka 125 cm.

Obj.č. **76-168** Hmotnosť 100 g **54,90 €**

## 6 Remeň na zbraň na chrbát Niggeloh

Koncipované na poľovanie v horách a dohľadávanie. S neoprénovým čalúnením v oblasti pliec. Veľký rozsah nastavenia popruhov umožňuje nosiť zbraň cez batoh. S rýchloupínacími sponami. Olivová farba. Dĺžka 110 cm.

Obj.č. **76-188** Hmotnosť 218 g **64,90 €**

## 7 Neoprénový remeň na brokovnicu Niggeloh

Vynikajúco spracované, nenáročné na starostlivosť a praktické. Umožňuje mať remeň pod prednou pažbou pri letnej strelbe. Krikľavá oranžová farba. Dĺžka 105 cm.

Obj.č. **76-166** Hmotnosť 85 g **41,90 €**

## 8 Hliníková strelecká palica

Váži iba cca 330g. Zameriavacia vidlica je odnímateľná. Výškovo nastaviteľné 85–185 cm. S prepravňovú taškou. Hliníková teleskopická palica

Obj.č. **71-135** **19,90 €**

## 9 Hliníková dvojitá teleskopická strelecká palica

Cenovo výhodná kvalita s priečnym pásmom z materiálu Cordura. Výškovo nastaviteľné 85–185 cm. S rukovätami z penovej gúmy. Vráťane prepravnej tašky.

Obj.č. **71-136** Hmotnosť 630 g **39,90 €**

## 10 Hliníková trojohá teleskopická strelecká palica

Pre veľké vzdialenosti strelby – s priečnym pásmom z materiálu Cordura a rukovätami z penovej gúmy. Výškovo nastaviteľné 85–185 cm. Vráťane prepravnej tašky.

Obj.č. **71-137** Hmotnosť 900 g **49,90 €**

## Niggeloh



## 1 Nôž Mora Craftline Basic 546

Pracovný nôž Craftline Basic od spoločnosti Mora je vynikajúci nástroj na každé použitie. Oceľ typu Stainless. Oranžová farba.

Dĺžka 20,6cm. Čepeľ 9,1cm. Hrúbka 2,0mm.

Obj.č. 76-933-01 Hmotnosť 117g **7,95 €**

## 2 Nôž Companion F Heavy Duty

O čosi hrubšie vyhotovenie osvedčeného modelu Companion F. Robustný pracovný nôž s hrúbkou čepele 3,2mm namiesto 2,0mm. Ergonomická pogumovaná rukoväť dobre padne do ruky a zaručuje optimálne použitie. Plastová pošva, päťka a záštitka v krikľavej oranžovej farbe. Dĺžka 22,4cm. Čepeľ 10cm. Hrúbka/šírka: 3,2mm/21mm.

Obj.č. 72-813 Hmotnosť 104g **16,90 €**

## 3 Nôž Mora Kansbol

Nová a zdokonalená verzia osvedčeného poľovníckeho noža určeného na použitie v prírode Mora 2000. Čepeľ z nehrdzavejúcej ušľachtilej ocele s troma rôznymi zábrusmi zaisťuje všestranné využitie. S plastovou pošvou s možnosťou nosenia na opasku. Dĺžka čepele 10,9cm. Hrúbka čepele 2,5mm. Celková dĺžka 22,6cm. Protišmyková polyamidová rukoväť.

Obj.č. 72-874 Hmotnosť 134g **35,90 €**

## 4 Victorinox Hunter XT Edition Nordforest Hunting

Inovatívny jednoručný vreckový nôž s vysokou bezpečnosťou, spoľahlivosťou a funkčnosťou. Z ocele 1.4110. Protišmykové črieny s úchopovými plochami. Jedna čepeľ s tvarom „Drop point“, druhá s vrúbkovaným výbrusom ohnutá ako vyvrhovacia čepeľ. Vráťane píly a vývrtky. Rozmery 11x3,5x2cm (DxVxŠ).

Obj.č. 72-839-01 Hmotnosť 152g **52,90 €**

## 5 Ostriaci systém Lansky Blademedic

S karbidovo-volfrámovou brúskou, keramikou brúskou, keramikou ocielkou a ocielkou s diamantovou povrchovou úpravou. Ocielka s diamantovou povrchovou úpravou sa dá sklápať a hodí sa na rýchle prebrusovanie hladkých čepeľí, ako aj vrúbkovaných čepeľí.

Obj.č. 76-039 Hmotnosť 120g **21,90 €**

## 6 Outdoorová ostrička nožov Smith

Karbidová brúsna hlava v tvare „V“ umožňuje jednoduché brusenie nahrubo. 7x6cm. Brúsič nožov Smith Outdoor

Obj.č. 77-310 **6,95 €**

## 7 Ostrička brúsneho pásu Work Sharp

Premyslená konštrukcia obsahuje niekoľko vodiacich prvkov, ktoré umožňujú brúsiť rôzne nože na brúsnom páse pod uhlom, ktorý je optimálny pre danú čepeľ. Vďaka tomu môžete jednoducho a bez problémov doceliť extrémnu ostrosť kuchynských a poľovníckych nožov, ako aj nožov určených na použitie v prírode, vreckových nožov, vrúbkovaných čepeľí a nožníc. Bez problémov môžete nabrúsiť aj sekery, sekáče alebo dláta. Brúska na nože a náradie Knife & Tool Sharpener od spoločnosti Work Sharp sa dodáva s 3 uhlovými vedeniami (kuchyňa 40°, outdoor 40°, outdoor 50°), ako aj s veľmi kvalitnou nylonovou taškou na prepravu a bezpečné skladovanie. Vráťane 1 súpravy brúsnych pásov (2 z každého druhu) so zrnitosťami 80, 220 a 6000.

Obj.č. 76-034 **105,00 €**

## 8 Profesionálne diamantové nože Giesser, trojdielna súprava

3-dielna súprava profesionálnych nožov s vykostovacím, vykrovacím a porcovacím nožom. Giesser diamantové profi nože-trojdielne.

Obj.č. 76-041 **33,90 €**

## 9 Viacúčelová vaňa a vaňa na divinu

Novovyvinutý model s prednou časťou v tvare saní a integrovanými lyžinami na ľahké ťahanie po zemi. Vyrobené z nárazuvzdorného PE odolného voči zlomeniu so 4 okami na prevlečenie lana. Ľahko sa čistí. Rozmery 91x59x21cm. Hmotnosť cca 4,8kg. Viacúčelová vaňa na divinu.

Obj.č. 77-524 **79,90 €**

# MORAKNIL

2 | **16,90 €**

Nôž Companion F Heavy Duty

1 | **7,95 €**

Nôž Craftline Basic 546

3 | **35,90 €**

Nôž Kansbol

4 | **52,90 €**

Victorinox Hunter XT Edition

5 | **21,90 €**

Ostriaci systém Lansky Blademedic

6 | **6,95 €**

Outdoorová ostrička nožov Smith

7 | **105,00 €**

Ostrička brúsneho pásu Work Sharp

8 | **33,90 €**

Profesionálne diamantové nože

9 | **79,90 €**

Viacúčelová vaňa a vaňa na divinu

10 | **69,90 €**

Vanička na ťahanie zveri

## 10 Vanička na ťahanie zveri

Potravinárska plastová vaňa na ťahanie zveri. Vanička v tvare saní pre ľahké kĺzanie. S lanom 4m. Rozmery cca 60x90cm. Hmotnosť 3,3kg.

Obj.č. 82-151 **69,90 €**

**Novinka**



## Pracovné nože



5 | 6,95 €  
Craftline Basic 511



MORAKNIV pracovné nože sú rozdelené podľa modelov vo vysokej kvalite podľa Pro C alebo Pro S. Oddelenia z umelej hmoty sú čierne.

por.č.	Označenie	Oceľ	Dĺžka (cm)	Čepel' (cm)	Hrúbka/šírka (mm)	Hmotnosť (g)	Obj.č.	Cena s dph
1	Pro S	Stainless	20,6	9,1	2,0/-	115	76-930-01	10,50 €
2	Lano/s pílovými čepelami	Stainless	20,6	9,1	2,0/-	114	76-931-01	13,50 €
3	Pro C	Carbon Steel	20,6	9,1	2,0/-	115	76-952-01	9,90 €
4	Chisel (dláto)	Carbon Steel	19,3	7,5	3,1/-	139	76-954-01	11,50 €
5	Basic 511	Carbon Steel	20,6	9,1	2,0/-	110	76-932-01	6,95 €
6	Basic 546	Stainless	20,6	9,1	2,0/-	117	76-933-02	7,95 €

## Poľovnícke nože a nože na voľný čas



8 | 11,90 €  
Companion MG



Outdoorový, poľovnícky alebo rybársky nožík na bezpečné sťahovanie kože z rýb, farebne rozlíšené časti noža ako napr. dve rozdielne hrúbky ostria.

por.č.	Označenie	Oceľ	Dĺžka (cm)	Čepel' (cm)	Hrúbka/šírka (mm)	Hmotnosť (g)	Obj.č.	Cena s dph
7	Companion 840 MG	High Carbon	21,5	10,0	2,0/20,0	75	76-955	11,90 €
8	Companion 860 MG	Stainless	21,5	10,0	2,0/20,0	75	76-937	11,90 €
9	Outdoor 2000	Stainless **)	23,0	11,5	2,5/23,0	100	76-936	29,90 €
10	Bushcraft Forest	Stainless **)	23,0	10,7	2,4/23,0	100	76-945	33,90 €
11	Scaler 150	Stainless	25,5	14,5	2,0/20,0	90	76-939	26,90 €
12	Filè 155	Stainless	27,0	16,0	1,3/-	65	76-938	26,90 €

\*\* ) ½ hrubá čepel'; ½ stredná k špičke zabrušená, tenšia čepel pre jemnejšiu prácu.

13 | 56,90 €

Bushcraft Survival orange



13 Bushcraft Survival orange

Čepel' vyrobená z nehrdzavejúcej ocele Sandvik s hrúbkou 3,2mm. Pošva na nôž s 8mm kresadlom a diamantovou brúskou so zrnitosťou 600.

Dĺžka čepel' 10,7cm. Dĺžka rukoväti 12,5cm. Celková dĺžka 23,5cm. Hmotnosť 200g.

Obj.č. 72-808-01

56,90 €

**1 Vreckový nôž Swiza D05 s loveckým motívom**

Poľovnícky vreckový nôž s rôznymi motívmi divjé zveri. 12 funkcií. Aretovateľná čepeľ dlhá 7,5 cm. Pilka, šidlo na prepichovanie, šitie a vŕtanie, otvárač na fľaše, ploché skrutkovače č. 1 a 3, ohýbačka drôtu, otvárač na konzervy, vývrtka a pinzeta. Hmotnosť 111 g.

- Obj.č. **82-960-01** Motív srnca **49,90 €**
- Obj.č. **82-960-02** Motív jeleňa **49,90 €**
- Obj.č. **82-960-03** Motív kanca **49,90 €**

**2 Vyrkrovací nôž Mora**

Čepeľ z nehrdzavejúcej ocele so špeciálnym vyvrhovacím hákom a čiernou protišmykovou rukoväťou. S plastovou pošvou. Dĺžka čepele 6,3 cm. Hrúbka čepele 2,0 mm. Celková dĺžka 18 cm.

- Obj.č. **76-957-01** Hmotnosť 100 g **19,90 €**



1 | **49,90 €**

Vreckový nôž Swiza D05 s loveckým motívom

**Novinka**



**MORAKNIL**

**Nôž so silnou čepeľou.**

2 | **19,90 €**  
Vyrkrovací nôž

3 | **11,90 €**  
Companion Magenta

4 | **11,90 €**  
Nôž Companion F Orange

7 | **16,90 €**  
Companion MG Heavy Duty

5 | **38,90 €**  
Bushcraft Black

6 | **16,90 €**  
Companion F Heavy Duty

por.č.	Označenie	Oceľ	Dĺžka (cm)	Čepeľ (cm)	Hrúbka/šírka (mm)	Hmotnosť (g)	Obj.č.	Cena s dph
3	Companion Magenta	Sandvik	21,8	10,0	2,5 / 20	84	76-937-01	11,90 €
4	Companion F Orange	Stainless Steel	21,8	10,0	2,5 / 20	83	72-809	11,90 €
5	Bushcraft Black	High Carbon	23,4	10,9	3,2 / 23	121	72-810	38,90 €
6	Companion F Heavy Duty	High Carbon	22,4	10,0	3,2 / 21	104	72-813	16,90 €
7	Companion MG Heavy Duty	High Carbon	22,4	10,0	3,2 / 21	104	72-812	16,90 €



Novinka

Jednoducho  
viac  
vidieť.



1 | 159,00 €  
Fotopasca  
Mini-Cam  
HD 12 MP

2 + 3 Fotopasca Seissiger Special-Cam Supersim-Edition

Obidve špeciálne kamery Seissiger 2a3 sú nekompromisne robustné a odolné voči poveternostným vplyvom, bezdrôtové kamery na ochranu zverí, ktoré spoľahlivo rozpoznávajú pohyby – reagujú na teplotné rozdiely. Zorné pole kamier je približne 20 m vo vzdialenosti 25 m. Výkonný neviditeľný čierny blesk dokonale osvetlí celú oblasť detekcie.

2 | 259,00 €

Fotopasca  
Special-Cam Supersim-  
Edition **2G/GPRS**

Kamery sú nakonfigurované a pripravené na okamžité použitie. Vložte batérie, rovnako ako SD a SIM karty. Zaregistrujte sa SUPER-SIM online, stiahnite si aplikáciu – hotovo 5 EUR – štart kredit.



3 | 379,00 €

Fotopasca  
Special-Cam Supersim-  
Edition **LTE**



Sada obsahuje 16 GB pamäťovú kartu SDHC, 12 batérií 1,5V AA, predplatenú multisietovú kartu SUPERSIM, statív a jednu stromovú gurtňu.

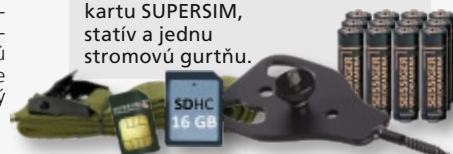

Seissiger Fotopasce	1   Mini-Cam HD 12 MP	2   Special-Cam SUPERSIM-Edition 2G/GPRS	3   Special-Cam SUPERSIM-Edition LTE
Obj.č.	85-229	85-228	85-228-01
Displej	Farebný displej 4 cm	5 cm TFT farebný displej	5 cm TFT farebný displej
Rozlíšenie (MP)	do 12	do 12	do 12
Čas spúšťania (sek)	1,0	0,6	0,6
Blesk	Infračervený blesk	neviditeľný čierny blesk (940 nm)	neviditeľný čierny blesk (940 nm)
Dosah (m)	20	25	25
Prevádzka	4x AA batérie	12x AA batérie	12x AA batérie
Pamäťová karta	SD až 32 GB, vrátane 16 GB	SD až 32 GB, vrátane 16 GB	SD až 32 GB, vrátane 16 GB
Nahrávanie na SD	Kombinované nahrávanie foto a video	Foto – video, Foto + video, časozberný čas až do 10 snímok	Foto – video, Foto + video, časozberný čas až do 10 snímok
Nahrávky odoslať	–	Fotky	Fotky a videa
Videa zobraziť, foto – pečiatka	Dátum, čas, fáza mesiaca	Dátum, čas, fáza mesiaca, stav batérií a dôvod čerpania	Dátum, čas, fáza mesiaca, stav batérií a dôvod čerpania
Kryt	Protí poveternostným podmienkam vplyvom	Prach a vodotesnosť podľa IP66	Prach a vodotesnosť podľa IP66
Navigácia v menu	Viacjazyčná	Viacjazyčná	Viacjazyčná
Bunková funkcia	Nie	Predplatená viacsietová karta 2G / GPRS/ SUPERSIM so štartovným poplatkom 5 EUR	2G/GPRS, 3G/UMTS, 4G/HSPA a LTE/SUPERSIM, viacsietová karta s počiatočným kreditom 5 EUR
Rozmery D x Š x V (mm)	40 x 70 x 100	84 x 122 x 147	84 x 122 x 147
Hmotnosť (g)	170	435	435
Cena s dph	159,00 €	259,00 €	379,00 €

**Novinka**

**1 Termovízna kamera Liemke Merlin 42 model 2020**

Merlin 42 (2020) Liemke je termovízna kamera na pozorovanie lovu. Jej použitie je jednoduché a spoľahlivé a vďaka veľkej šošovke objektívu s priemerom 42 mm ponúka veľmi dobré výsledky v otvorenom teréne. Šošovku je možné zaostrovat manuálne. Integrovaný detektor VOx poskytuje v spojení s displejom OLED ostré a kontrastné obrázky a dosah detekcie viac ako 1000 m. Precízne a robustné zariadenie je napájané dvoma komerčne dostupnými batériami CR-123. Špeciálnou vlastnosťou tejto modelovej verzie je natrvalo nainštalovaná, kolimátorová šošovka modelu Merlin 42 (2020), čo robí prístroj ešte presnejším a robustnejším v porovnaní s predchádzajúcou generáciou.

- Termovízna kamera na pozorovanie lovu
- Použiteľné ako vreckové zariadenie alebo adaptér
- Ideálna do otvoreného terénu
- Detektor VOx Ceramic s rozlíšením 384x288 pixelov
- Rozstup 17 µm
- Displej OLED 1024x768 pixelov
- Optický (3x) a digitálny zoom (2-/4x)
- Obnovovacia frekvencia 50 Hz
- 42 mm šošovka objektívu s manuálnym zaostrením
- Zorné pole 16 m na 100 m
- Chránené proti vode podľa IP66
- Rozmery 150x55x55 mm (DxŠxV)
- Hmotnosť 420 g

Obj.č. **85-237-03**

**4.150,00 €**



**1 | 4.150,00 €**

Merlin 42 model 2020

**2 | 1.849,00 €**

Merlin 13



**2 Termovízna kamera Liemke Merlin 13**

Merlin 13 Liemke je mimoriadne kompaktný termovízny optický systém. Pomocou vhodného krúžka adaptéra je namontovaný na existujúcu optiku denného svetla, a výrazne tak rozširuje jeho pozorovací rozsah. Integrovaný detektor VOx Ceramic má rozlíšenie 256x192 pixelov s rozstupom 12 µm. Šošovka objektívu meria v priemere 13 mm a umožňuje dosah detekcie až 650 m. Kryt modelu Merlin 13 Liemke je robustný a chránený proti dažďu podľa ochrannej triedy IP67.

- Termovízne prídavné zariadenie pre optiku denného svetla
- Detektor VOx Ceramic s rozlíšením 256x192 pixelov
- Rozstup 12 µm
- Displej OLED 1024x768 pixelov

**Upozornenie:** Podľa zákona o zbraňoch je použitie optiky nočného videnia na strelných zbraňoch povolené celoštátne iba na poľovnícke účely. Pred použitím si tiež skontrolujte zákony vo vašom štáte.

- Obnovovacia frekvencia 25 Hz
- Šošovka objektívu 13 mm
- Zorné pole 24 m na 100 m
- Rozmery 90x50x45 mm (DxŠxV)
- Napájanie pomocou 1 CR-123 batérie (súčasť balenia)
- Hmotnosť 130 g

Obj.č. **85-237-04**

**1.849,00 €**



**3 | 1.350,00 €**  
Challenger 15



**4 | 2.750,00 €**  
Keiler 25 LRF



**5 | 2.550,00 €**  
Keiler 35 Pro model 2020



**6 | 3.050,00 €**  
Keiler 36 Pro model 2020



**7 | 3.620,00 €**  
Keiler 50 Pro model 2020

Liemke Termovízia	3   Challenger 15	4   Keiler 25 LRF	5   Keiler 35 Pro 2020	6   Keiler 36 Pro 2020	7   Keiler 50 Pro 2020
Obj.č.	85-242	85-251	85-177-02	85-094-01	85-095-01
Zameranie	les	les / pole	pole / les	pole / les	pole
Šošovka objektívu (mm)	14,8	25	35	35	50
Obnovovacia frekvencia (Hz)	50	50	50	50	50
Detektor materiál	VOx	VOx-Ceramik	VOx-Ceramik	VOx-Ceramik	VOx-Ceramik
Rozlíšenie detektora (Pixel)	384x288	384x288	384x288	640x480	640x480
Rozlíšenie displeja (Pixel)	720x560	1280x960	1280x960	1280x960	1280x960
Optické zväčšenie	1,5x	2,5x	2,5x	2,5x	3,6x
Digitálny zoom	2-4x	2-4x	2-4x	2-4x	2-4x
Rozstup (µm)	17	12	12	12	12
Shutter / Kalibrácia	manuál	auto / manuál	auto / manuál	auto / manuál	auto / manuál
Kalibrácia zorného poľa 100 m (m)	44	18	19	31	22
Trvácnosť Akku v hod (h)	6	7	6	6	6
WiFi / interná pamäť	áno / áno	áno / áno	áno / áno	áno / áno	áno / áno
Detekcia v m	530	1250	1235	1235	1765
Rozmery D x Š x V (mm)	270x140x130	125x70x50	180x70x70	180x60x60	200x60x60
Cena s dph	1.350,00 €	2.750,00 €	2.550,00 €	3.050,00 €	3.620,00 €



# Púzdra na flintu

1 | od **69,90 €**  
Púzdro na zbraň

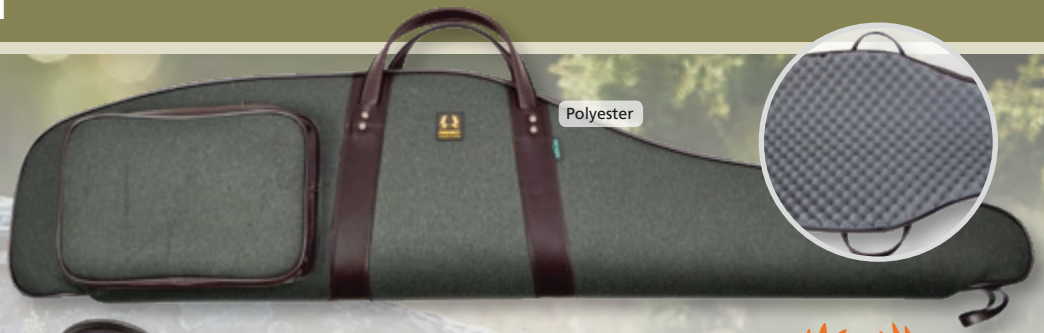

Polyester



Tiroler Loden



Polyester. Vpredu a vzadu sú lemy z antickej kože.



**NORDFOREST HUNTING**

## 1 Púzdro na zbraň Nordforest Hunting

Púzdro na zbraň so zipsami YKK a našitým vreckom so zapínaním na zips na ďalšie príslušenstvo. Vnútri hrubá výstelka z penového materiálu. Rozmery 123x28x7 cm. Hmotnosť cca 1,3 kg.

Vyhotovené z polyesteru. S vodeodolným náterom. Jednostranná s ramenným popruhom.

Obj.č. **82-873-02** **69,90 €**

Vyhotovenie Tiroler Loden. S vodeodolným náterom.

Obj.č. **82-873-01** **74,90 €**

Vyhotovené z polyesteru. S vodeodolným náterom. Vpredu a vzadu sú lemy z antickej kože.

Obj.č. **82-873-03** **79,90 €**

2 | **25,90 €**  
Púzdro na poľovnú zbraň

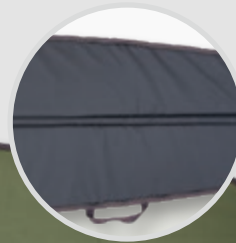

## 2 Nordforest Hunting Púzdro na poľovnú zbraň

Vodotesné, vyrobené z odolného polyesteru. mäkká penová vnútorná výstelka hrubá 4 cm, chráni zbraň počas prepravy. Obojsmerný zips s očkom pre visiaci zámok. Vrecko na zips pre príslušenstvo. Dve krátke rukoväte a nastaviteľný ramenný popruh na prepravu. Farebné kontrastné detaily. Vonkajšia dĺžka 130 cm, vnútorná cca 125x26 cm. Hmotnosť cca 700 g.

Obj.č. **82-893** **25,90 €**



3 | **37,90 €**  
Púzdro z umelej kožušiny Akah

## 3 Púzdro z umelej kožušiny Akah

Dvojité púzdro na dve zbrane (dimenzované veľmi natesno) s nasadeným puškohľadom. S hrubou podšívku z umelej kožušiny. Rukoväť po celom obvode a pútko na zavesenie. Dvojitý zips. Možnosť uzamknutia číslícovou zámok č. 76-583-02. Dĺžka 128 cm. Hmotnosť 900 g. Dodáva sa bez zbraní.

Obj.č. **72-228** **37,90 €**

## 4 Zámok na zbraň Bulltec

Táto zámka na zbraň zaistí spúšť zbrane zablokovaním lúčika spúšte. Vnútorne pružinové kolíky sa môžu zakliesniť tak, že sa znemožní pohyb uzáveru, a tým aj stlačenie spúšte zbrane. Zabezpečenie osobným číselným kódom. Hmotnosť 500 g.

Obj.č. **76-593** **22,90 €**

## 5 Číslícový zámok

Na uzamykanie puzdiar a kufrov na zbraň. 7x3 cm. Hmotnosť 40 g. Farba podobná.

Obj.č. **76-583-02** **6,95 €**



4 | **22,90 €**  
Zámok na zbraň



5 | **6,95 €**  
Číslícový zámok



Pozícia 1 - nepasu-  
je na zbrane Blaser

**Bezpečne  
nosiť zbrane.**

**1 | 48,00 €**  
Nylonový remeň  
na zbraň

**2 | 49,00 €**  
Lodénový/kožený  
remeň na brokovnicu

**3 | 47,00 €**  
Nylonový/kožený  
remeň na zbraň

**4 | 52,00 €**  
Remeň na zbraň  
na nosenie na  
chrbte Neopren

**1 Nylonový remeň na zbraň Nordforest Hunting**

Dvojfarebné. Prestaviteľné. Neoprén pre komfort pri nosení. Kožené detaily. Oranžovo-zelená farba. Dĺžka 115cm. Šírka 6,5cm. Hmotnosť 120g.

Obj.č. **72-722-01** **48,00 €**

**2 Lodénový/kožený remeň na brokovnicu Nordforest Hunting**

Vysoko kvalitné a ušľachtilé. Lodén lemovaný kožou. Vnútri protišmyková vložka. Zelená farba. Dĺžka 115cm. Šírka 7cm. Hmotnosť 120g.

Obj.č. **72-719** **49,00 €**

**3 Nylonový/kožený remeň na zbraň Nordforest Hunting**

Prestaviteľné. Signálna farba. Neoprén lemovaný kožou. Dobrý komfort nosenia. Pogumovaná protišmyková vložka. Kožené detaily. Oranžovo-zelená farba.

Dĺžka 115cm. Šírka 5cm. Hmotnosť 120g.  
Obj.č. **72-721** **47,00 €**

**4 Remeň na zbraň na nosenie na chrbte Neopren Nordforest Hunting**

Profesionálne pre nátláčkový lov a dohľadávanie. Komfortné dvojité traky s uzávermi Fix-Lock. Okamžitý prístup k zbraňi. Viditeľne odlišené oranžovou farbou. Vnútri pogumovaná protišmyková vložka. Kožené detaily. Zeleno-oranžová farba. Dĺžka 118cm. Šírka 10cm. Hmotnosť 180g.

Obj.č. **72-724** **52,00 €**

**5 Remeň na nosenie zbrane na chrbte Nordforest Hunting**

Tento remeň na nosenie zbrane na chrbte s neuveriteľne jednoduchou manipuláciou bol vyvinutý pre psodovcov, ktorí pracujú s dohľadávacími a slediacimi psami. Nový strih zlepšuje ergonómiu na zátylku a zaručuje nosenie bez únavy v stabilnej polohe. Individuálne nastavovanie dĺžky na oboch stranách a široké zásuvné uzávery umožňujú rýchle použitie jednou rukou. Oranžová farba. Nastaviteľná dĺžka približne do 120cm. Nízka hmotnosť.

Obj.č. **82-898** **59,00 €**



Pevne sedí  
na ramene

**5 | 59,00 €**  
Remeň na nosenie  
zbrane na chrbte

Žiaden druhý  
držiač na re-  
mienok sa na  
pozadí  
nepožaduje.



## BULLYLAND®



1

2

3

4

5

6

7

8

9

### Figúrky Bullyland

Typická lesná zver našich končín. Realistické stvárnenie s množstvom ručne maľovaných detailov. Vyrobené z materiálu bez obsahu PVC. Nevhodné pre deti do 36 mesiacov! Obsahuje malé diely a môže dôjsť k ich prehltaniu. Nebezpečenstvo zadusení!

- 1 Jeleň** výška 11,5 cm  
Obj.č. 72-172 **6,95 €**
- 2 Jelenica** výška 9,2 cm  
Obj.č. 72-176 **5,90 €**
- 3 Tefa jelenice** výška 6,5 cm  
Obj.č. 72-175 **3,95 €**
- 4 Líška** výška 7,5 cm  
Obj.č. 72-181 **3,95 €**
- 5 Diviak** výška 8,5 cm  
Obj.č. 72-177 **4,95 €**
- 6 Diviáčik** výška 5 cm  
Obj.č. 72-178 **3,95 €**
- 7 Králik** výška 6 cm  
Obj.č. 72-180 **3,95 €**
- 8 Srnčiatko** výška 5 cm  
Obj.č. 72-188 **3,95 €**
- 9 Veverička** výška 5,5 cm  
Obj.č. 72-179 **3,95 €**

## HERMANN *Teddy* COLLECTION



10 | 29,90 €  
Plyšový diviak

11 | 21,90 €  
Plyšový kanček

12 | 24,90 €  
Plyšová líška

13 | 29,90 €  
Plyšový jazvečík so srstou, stojaci

## Plišové zvieratka od Teddy-Hermann

Podnikateľský subjekt Teddy-Hermann s.r.o. ponúka vysokú kvalitu produkcie v prirodzenom dizajne a v prírodnom prevedení. Samozrejme odpovedajú všetky výrobky európskym bezpečnostným normám na detské hračky. Prateľné pri teplote 30°C.

- 10 Plyšový diviak**  
Veľkosť 30 cm.  
Obj.č. 72-502 **29,90 €**
- 11 Plyšový kanček**  
Veľkosť 22 cm.  
Obj.č. 72-503 **21,90 €**
- 12 Plyšová líška**  
Veľkosť 20 cm.  
Obj.č. 72-656 **24,90 €**
- 13 Plyšový jazvečík so srstou, stojaci**  
Veľkosť 28 cm.  
Obj.č. 72-733 **29,90 €**
- 14 Ochrana sluchu Peltor Kid**  
Pohodlná, optimálna ochrana sluchu pre deti. SNR 27 dB. Hmotnosť 140 g.  
Obj.č. 94-204/PI neónovo ružová **23,90 €**  
Obj.č. 94-204/NGE neónovo zelená **23,90 €**



neónovo ružová

neónovo zelená

**3M**  
PELTOR  
14 | 23,90 €  
Ochrana sluchu Peltor Kid

**STIHL**  
15 | 29,90 €  
Detská motorová píla



- S rotujúcim umelohmotným kotúčikom
- Motorový zvuk stlačením gombíka

**STIHL**  
16 | 30,50 €  
Detský krovinoz



### 15 Detská motorová píla Stihl

S pohyblivou reťazou, zvukom motora po stlačení tlačidla ako aj tahacím zariadením štartéra. Vráťane 3 batérií, náhradnej reťaze s kľúčom na skrutky a ochranou reťaze. Dĺžka pribl. 40 cm.

Obj.č. 96-612 **29,90 €**  
Náhradná reťaz pre detskú motorovú pílu Stihl  
Obj.č. 96-612/E **2,50 €**

### 16 Detský krovinoz Stihl

S rotujúcim plastovým diskom a zvukom motora po stlačení tlačidla. Vráťane 3 batérií.

Obj.č. 96-518 **30,50 €**



2 | 1,95 €  
Krmne tyčinky



3 | 1,30 €  
Veľké krmné gule pre sýkorky

1 | 1,70 €  
Krmná reťaz

4 | od 11,90 €  
Krmivo pre sýkorky

7 | 1,30 €  
Krmivo pre sýkorky, 6 kusov na tácke

5 | od 11,90 €  
Krmná zmes pre vtáky



100 ks v kartóne



6 | 24,50 €  
Vtáčia zmes

7 | 18,90 €  
Krmivo pre sýkorky, 100 ks v kartóne

## 1 Krmná reťaz obsahujúca krmivo pre sýkorky a vrecká s arašidmi Tedje

Mimoriadne atraktívne doplnkové krmivo, ktoré obsahuje tri lojové gule a dve vrecká arašidov spojené do jednej reťaze. Hmotnosť 500g, balené vo fólii.

Obj.č. 76-657

1,70 €  
3,40 €/kg

## 2 Krmne tyčinky Tedje

Pre voľne žijúce spevavé vtáky, ktoré obsahuje slnečnicové jadierka a arašidové jadrá, hovädzí jedlý loj, ovos a cereálie, táčňa s 3 tyčinkami, hmotnosť 300g.

Obj.č. 76-658

1,95 €  
6,50 €/kg

## 3 Veľké krmné gule pre sýkorky Tedje

Prírodný výrobok pre voľne žijúce vtáctvo, vyrobený z hovädzieho jedlého loja so slnečnicovými jadierkami, arašidovými jadrami, prosom, ovsenými vločkami a cereáliami, ako aj pšeničným šrotom, balené vo fólii. Hmotnosť 500g.

Obj.č. 76-659

1,30 €  
2,60 €/kg  
od 12 kusov za kus 1,20 €  
2,40 €/kg

## 4 Krmivo pre sýkorky Tedje

Toto vyvážené zimné krmivo pre vtáctvo je atraktívne pre všetky druhy, ktoré sa živia jadrovou potravou. Obsahuje kvalitatívne mimoriadne hodnotné slnečnicové jadierka, arašidové jadrá, ako aj konopné semenka, ktoré vtáctvo skonzumuje bez zvyšku. Krmivo pre sýkorky

Obj.č. 76-652 5kg

11,90 €  
2,38 €/kg  
37,90 €  
1,52 €/kg

Obj.č. 76-653 25kg

## 5 Krmná zmes pre vtáky Tedje

obsahuje 2/3 jadrového krmiva (slnečnicové jadierka, arašidové jadrá a konopné semenka) a 1/3 tukového krmiva (ovsené vločky, pšeničné vločky, hrozienka, jedlý loj a rastlinný tuk). Vďaka vyváženosti zmesi je rovnako atraktívna pre druhy, ktoré sa živia jadrovým krmivom, aj pre druhy preferujúce mäkké krmivo.

Obj.č. 76-654 5kg

11,90 €  
2,38 €/kg  
37,90 €  
1,52 €/kg

Obj.č. 76-655 25kg

## 6 Vtáčia zmes

Celoročné krmivo a ideálne doplnkové krmivo na jar počas obdobia starostlivosti o mláďatá. Krmivo Birdmix pomôže lepšie preklenúť obdobie s nedostatočným výskytom prírodnej potravy a zvyšuje počty mláďat, ktoré prežijú. Obsahuje sušený hmyz, rôzne semenka, orechy, sušené plody, krmivové zložky s obsahom škrobu, ako aj tuky.

Obj.č. 76-656 10kg

24,50 €  
2,45 €/kg

## 7 Krmivo pre sýkorky Tedje

Originálna lojová guľa Tedje je určená špeciálne na prikrmovanie voľne žijúceho spevavého vtáctva. Prírodný výrobok vysokej kvality a čistoty s bohatým obsahom vitamínov a minerálnych látok. Vyrába sa bez pridávania chemických látok. Zloženie: hovädzí jedlý loj, jadierka pásikavej a čiernej slnečnice, arašidové jadrá a úlomky, proso, ovsené a pšeničné vločky, pšeničný šrot. Kusová hmotnosť 95g.

Obj.č. 76-651

1,30 €  
2,28 €/kg

100 kusov v balení voľné v kartóne bez sieťky (Dodáva sa vo voľnom stave, bez sieťky, bez fólie).

Obj.č. 72-438

18,90 €  
1,99 €/kg





## ► Pracovná doba internetového obchodu:

každý pracovný deň: 7:30–16:30 (pondelok–piatok), Sobota-Nedeľa je ZATVORENÉ.

**Objednávky je možné zasielať non-stop, vybavené budú v pracovnom čase.**

**Prevádzkovateľom tohto serveru je spoločnosť Lesnicke náradie GRUBE s.r.o.**

Tieto obchodné podmienky definujú obchodný vzťah medzi kupujúcim a predávajúcim a stanovujú záväzné pravidlá pre činnosť týchto subjektov v súvislosti s predajom tovaru a poskytovaním služieb. Obchodné podmienky sú záväzné aj pre vzťahy z ďalších zmlúv, ktoré takto výslovne stanovujú. Všetky záležitosti neupravené týmito Obchodnými podmienkami sa riadia príslušnými ustanoveniami Obchodného zákonníka a príslušnými ustanoveniami ďalších platných zákonov SR, ktoré sa na uvedenú činnosť vzťahujú.

Predávajúci je oprávnený priebežne novelizovať Obchodné podmienky. Novelizované Obchodné podmienky vstupujú do platnosti ihneď po svojom zverejnení.

Údaje spoločnosti:

**Lesnicke náradie GRUBE s.r.o.**

**Kúpeľná 2 – 962 37 KOVÁČOVÁ**

**IČO: 36004120**

**DIČ: 2020477426**

**Tel.: +421 (0) 455322779**

**Fax.: +421 (0) 455322779**

**email: grubesro@grube.sk**

## ► Objednávka

**Tovar sa dá objednať**

- prostredníctvom www stránky predávajúceho **www.grube.sk**. Predávajúci si vyhradzuje právo uplatniť na objednávky vykonané z www strán špeciálne zľavy alebo ponúknuť produkty, ktoré sú v ostatných formách objednávky nedostupné.
- telefonicky +421 (0) 455322779 alebo +421 (0) 455321373
- e-mailom na adresu predávajúceho: **predajna@grube.sk**
- faxom na čísle +421 (0) 455322779
- poštou na adresu firmy

**Objednávky takto vystavené musia obsahovať nasledujúce základné informácie**

- číslo objednávky kupujúceho
- kontaktnú osobu kupujúceho s uvedením adresy a telefonického kontaktu
- v prípade objednávky na firmu je nutné uviesť presný názov firmy podľa živnostenského listu, adresu a kontaktnú osobu, ktorá objednávku realizuje, IČO, DIČ, v prípade platcu DPH IČDPH, telefonický kontakt, e-mail
- objednaný tovar s kódmi tovaru a počtom kusov
- spôsob dodania a adresu dodania
- spôsob platby

V prípade telefonickej objednávky je nutné jednoznačne definovať všetky dôležité informácie (uvedené vyššie), aby sa zamedžilo akýmkoľvek nedorozumeniam pri realizácii objednávky.

## Spracovanie objednávky

Objednávky uložené do objednávkového systému predávajúceho do 16:30 hod. sú spracované v ten istý deň, objednávky prijaté neskôr sa spracovávajú nasledujúci pracovný deň.

## Zrušenie objednávky

V prípade, že kupujúci je nútený zrušiť objednávku u predávajúceho, musí tak urobiť písomne, t.j. faxom, poštou alebo e-mailom.

## ► Dodanie tovaru

Dňom objednávky tovaru sa rozumie potvrdenie objednávky, ktoré prebehlo v pracovný deň do 16:30 hod, alebo nasledujúci pracovný deň, ak bola objednávka odoslaná po 16:30 hod.

**Dodacia lehota závisí od množstva tovaru na sklade:**

**pokiaľ je tovar na centrálnom sklade v Kováčovej - dodacia lehota je do 24 hodín (kuriér UPS).**

**Ak tovar nie je na centrálnom sklade v Kováčovej – dodacia lehota je cca. 10 pracovných dní od objednania (dovoz z Nemecka).**

**Dodávka prostredníctvom dopravcu/kuriéra (UPS). Cena platná zo skladu resp. výrobného závodu. Prepravné náklady sa upresnia pred dodaním tovaru!**

- Tovar bude dodaný dopravcom / kuriérom do 18:00 hodiny druhého pracovného dňa po expedícii zo skladu predávajúceho na adresu dodania uvedenú kupujúcim na objednávke.

Zákazník je povinný prekontrolovať a prevziať zásielku iba ak nie je nijako poškodený vonkajší obal. V prípade poškodenia obalu tovar preberte od prepravcu a potvrďte mu doručenie zásielky, avšak okamžite po prebratí prezrite tovar a v prípade poškodenia tovaru to oznámte prepravcovi na tel. čísle 048/16 877, prípadne spoločnosti Lesnicke náradie GRUBE s.r.o na tel.čísle 045/5322779, prípadne mailom grubesro@grube.sk. V prípade poškodenia tovaru, ktoré bolo zjavné pri preberaní je nutné uviesť výhradu do prepravného listu. Na reklamácie mechanického poškodenia výrobku po podpise dodacieho listu, ktoré nebudú nahlásené do 24 hodín nebude brány ohľad vzhľadom na prepravné podmienky prepravcu!

## Prevzatie na predajni v Kováčovej

Tovar je možné prevziať aj na našej predajni každý pracovný deň v čase od 7,30 do 16,30 hod.

**Doprava tovaru je hrađená nasledovne :**

- **pri objednávke do 100,- EUR je 3,- EUR s DPH kuriérom UPS**
- **pri objednávke do 100,- EUR je 3,50 EUR s DPH Slovenskou poštou**
- **pri objednávke nad 100,- EUR s DPH je doprava ZDARMA!**

## Vrátenie tovaru

Ak dodaný tovar nezodpovedá objednávke, kupujúci je oprávnený tovar zaslať späť nepoškodený a kompletný vrátane vyplneného reklamačného formulára, príslušenstva, záručného listu, návodu, atď.) zásielka musí obsahovať aj doklad o kúpe tak, aby bol najneskôr do 7 pracovných dní prijatý na sklade predávajúceho, resp. v sídle predávajúceho. Na vrátený tovar vystaví predávajúci dobropis do 7 pracovných dní od dátumu prijatia tovaru. Ak tovar nie je vrátený v lehote, ak je vrátený poškodený alebo rozbalený, vyhradzuje si predávajúci právo neprijíť takýto tovar, alebo si účtovať vzniknuté náklady a storno poplatok 10 % z ceny vráteného tovaru.

## Spôsob platby

Spôsoby platby spôsob si zákazník vyberá v objednávkovom formulári.

## Úhrada tovaru

– platba vopred sa vykonáva prostredníctvom bankového prevodu na základe zálohovej faktúry a týka sa zákazníkov, ktorí si zvolia tento spôsob platby. Na tovar je vystavená zálohová faktúra, ktorá je kupujúcemu zaslaná faxom / mailom do druhého pracovného dňa po potvrdení objednávky. Po pripísaní príslušnej čiastky na účet predávajúceho je tovar uvoľnený na dodanie. Úhrada zálohovej faktúry musí byť pripísaná na účet predávajúceho najneskôr tretí deň od dátumu jej vystavenia. V prípade nedodržania tejto lehoty je zrušená rezervácia tovaru a stornovaná zálohová faktúra.

- **platba prostredníctvom Internet bankingu**
- **priama platba v sídle spoločnosti Lesnicke náradie GRUBE s.r.o. – (v hotovosti alebo kartou)**
- **dobierkou (Slovenská pošta, UPS) – platba hotovosťou pri preberaní tovaru.**

## ► Reklamácia

Typy reklamácií:

- **závady na tovare**
- **chybné dodávky**
- **vrátenie tovaru**
- **ostatné typy vrátenia tovaru**

## Žiadosť o reklamáciu

Žiadosť o reklamáciu je nutné zasielať emailom alebo poštovou formou.

Predávajúci žiadosť posúdi a

- ak je žiadosť zadaná do 16:30, je spracovaná ten istý pracovný deň
- ak je žiadosť zadaná po 16:30, je spracovaná nasledujúci pracovný deň od podania žiadosti
- pri reklamácií chybné dodaného tovaru, sa reklamácia posúdi do 2 pracovných dní od podania žiadosti.

## Odvodenie reklamovaného tovaru

Reklamovaný tovar je kupujúci povinný doručiť na adresu uvedenú na reklamačnom formulári. Náklady na doručenie reklamovaného tovaru predávajúcemu nesie kupujúci. V prípade, že reklamovaný tovar nebude doručený najneskôr do 10 kalendárnych dní od dátumu schválenia žiadosti predávajúcim, vyhradzuje si kupujúci právo danú reklamáciu ukončiť. Tovar je nutné doručiť v originálnom balení vrátane celého príslušenstva a s riadne vyplneným reklamačným formulárom. V prípade, že zásielka nebude obsahovať vyššie uvedené náležitosti, bude na náklady kupujúceho zaslaná späť.

## Záručná lehota

Štandardná záruka na produkty predávané predávajúcim je 2 roky. Predávajúci sa zaväzuje dodržiavať záručné lehoty garantované výrobcom. Záručná lehota sa počíta od dátumu vystavenia dodacieho listu, resp. potvrdeného záručného listu výrobku.

Reklamácia tovaru v záruke

Reklamácia tovaru v záruke sa v bežných prípadoch rieši opravou alebo výmenou. Opravený alebo vymenený tovar je zasielaný na náklady predávajúceho späť výrobcovi. V prípade, že oprava alebo výmena nie je možná, je predávajúci povinný vystaviť kupujúcemu dobropis vo výške nákupnej ceny výrobku, alebo výrobku, ktorý je plnohodnotnou náhradou reklamovaného výrobku. Vlastníkom reklamovaného tovaru je po vystavení dobropisu predávajúci. Lehota na vyriešenie reklamácie jedným z vyššie uvedených postupov je 30 kalendárnych dní od dátumu prijatia reklamácie predávajúcim.

## ► Ochrana osobných údajov

Používaním internetového obchodu súhlasí kupujúci so zhromažďovaním a používaním informácií o sebe i svojich nákupoch. Internetový obchod sa v plnej miere riadi zákonom č. 428/2002 Z.z. o ochrane osobných údajov v informačných systémoch.

Pozor: Naš internetový obchod si vyhradzuje právo ustúpiť od záruky bezpečnosti v prípade napadnutia serveru neznámym páchatelom (hackerom). Iba v takom prípade neplatia vyššie uvedené pravidlá manipulácie s osobnými údajmi. Avšak po zistení takejto skutočnosti dá prevádzkovateľ podnet orgánom činným v trestnom konaní a poskytne im informácie o útočníkovi. Všetky návrhy na stránke sú zaznamenávané.

Kupujúci prehlasuje, že sa pred vyplnením objednávky zoznámil s týmito obchodnými podmienkami, obchodnými podmienkami predávajúceho a reklamačným poriadkom predávajúceho a že s týmito súhlasí.

© 2013 Lesnicke náradie GRUBE • redakčný systém, hosting spoločnosti WEBYGROUP.

## Páni

		Normálne veľosti																
Veľkosť		40	42	44	46	48	50	52	54	56	58	60	62	64	66	68	70	72
Výška	cm	162	165	168	171	174	177	180	182	184	186	188	190	192	194	196	198	200
Obvod hrude	cm	80	84	88	92	96	100	104	108	112	116	120	124	128	132	136	140	144
Obvod pása	cm	68	72	76	82	86	90	94	100	104	108	112	118	122	126	130	134	138
Dĺžka nohy	cm	77	78	79	82	82,5	83	83,5	84	84	84	85	87	89	90	91	92	93
Nemecké č.		–	–	–	46/48		50/52		54/56		58/60		62/64		66/68		70/72	
Anglické č.		XXS	XS	S		M		L		XL		XXL		3XL	4XL	5XL	6XL	

Údaje v cm		Štíhle veľosti							Podsadené veľosti							Neštandardné veľosti					
Veľkosť		94	98	102	106	110	114	118	24	25	26	27	28	29	30	31	51	53	55	57	59
Výška		180	183	186	188	190	195	198	168	171	174	176	178	180	182	184	170	172	174	176	178
Obvod hrude		94	98	102	106	110	114	118	96	100	104	108	112	116	120	124	98–101	102–105	106–109	110–113	114–117
Obvod pása		84	88	92	98	104	106	109	90	94	98	104	108	112	116	120	102–106	107–110	111–115	116–122	123–126
Dĺžka nohy		88,5	89	89,5	90	90	90,5	91	77,5	78	78,5	79	79	80	81	82	74	75	76	77	78

## Dámy

Normálne veľkosť		32	34	36	38	40	42	44	46	48	50	52	54	56	58
Obvod hrude	cm	74–77	78–81	82–85	86–89	90–93	94–97	98–102	103–107	108–113	114–119	120–125	126–131	132–137	138–143
Obvod pása	cm	61–63	64–66	67–70	71–74	75–78	79–82	83–87	88–93	94–99	100–106	107–112	113–119	120–126	127–133
Obvod bokov	cm	84–87	88–91	92–95	96–98	99–101	102–104	105–108	109–112	113–116	117–121	122–126	127–132	133–138	139–144
Anglické č.		XXS	XS	S	M		L		XL		XXL		3XL	4XL	

## Veľkosti v palcoch

Inch		27	28	29	30	31	32	33	34	36	38	40	42	44
zodpovedá dámske		34/36	36	38	38/40	40	40/42	42	44	46	48	50		
zodpovedá pánske				42	44	46	46/48	48	50	52	54/56	56	58	60

## Klobúky

Obvod hlavy (v cm) meraný v čelovej oblasti = veľkosť  
 54/55 = S, 56/57 = M, 58/59 = L,  
 60/61 = XL, 62/63 = XXL

## Deti

Veľkosť		92	104	116	128	140	152	164	176
Výška	cm	87–92	99–104	111–116	123–128	135–140	147–152	159–164	170–176
Obvod hrude	cm	52–55	55–57	57–59	61–65	67–71	73–77	79–83	85–89
Obvod pása	cm	50–52	52–54	54–56	57–59	60–62	63–65	66–68	67–72
Dĺžka nohy	cm	52–56	57–60	61–64	66–70	72–76	79–83	86–90	91–94

## Košele (Normálny strih, dĺžka rukávu vždy 64 cm) obvod krku

Obvod krku		37/38	39/40	41/42	43/44	45/46	47/48	49/50
Obvod hrude	cm	110	116	124	130	134	142	149
Obvod pása	cm	102	110	118	128	136	140	162
Anglické č.		S	M	L	XL	XXL	3XL	4XL

## Rukavice (dámske a pánske)

Meranie v okolí najväčšej časti ruky (bez placov)

Veľkosť		6	7	8	9	10	11	12
Obvod ruky	cm	17	19	22	24	27	29	31
Anglické č.		XS	S	M	L	XL	XXL	3XL

## Dámska a pánska obuv

Europa	36	36/37	37	38	38/39	39	40	40/41	41	42	42/43	43	44
UK	3 1/2	4	4 1/2	5	5 1/2	6	6 1/2	7	7 1/2	8	8 1/2	9	9 1/2
Dĺžka chodidla mm	222–228	226–232	230–236	234–240	238–244	242–248	247–253	252–258	256–262	261–267	265–271	270–276	274–281
US pánske				6	6 1/2	7	7 1/2	8	8 1/2	9	9 1/2	10	10 1/2
US dámske	5	5 1/2	6	6 1/2	7 1/2	8	8 1/2	9 1/2	10	10 1/2	11 1/2	12	

Europa	44/45	45	46	46/47	47	48	48/49	49	50	50/51	51	53	53/54
UK	10	10 1/2	11	11 1/2	12	12 1/2	13	13 1/2	14	14 1/2	15	16	17
Dĺžka chodidla mm	280–286	284–290	288–294	293–299	297–303	302–308	306–312	310–316	314–320	318–324	322–328	328–336	336–344
US pánske	11	11 1/2	12	12 1/2	13	13 1/2	14	14 1/2	15	15 1/2	16	17	

## Detská obuv

Europa	21	21/22	22	23	23/24	24	25	25/26	26	27	27/28	28	29
Dĺžka chodidla mm	86–94	92–100	98–106	104–112	110–118	116–124	122–130	128–136	134–142	140–148	146–154	152–160	158–166
Europa	29/30	30	31	31/32	32	33	33/34	34	35	36			
Dĺžka chodidla mm	164–172	170–178	176–184	182–190	188–196	194–202	200–208	206–214	212–220	218–224			

**Veľkosti obuvi:** Upozorňujeme, že sa používajú rôzne veľkosti oblečenia a obuvi ako napr.: 1. Nemecké veľkosti topánok – 2. Anglické veľkosti topánok – 3. americké veľkosti topánok. Kožené a gumené topánky sa zvyčajne nosia s hrubými ponožkami. Preto vám odporúčame objednať väčšiu veľkosť. V rozmeroch uvedených v tabuľke ide o štandardné veľkosti nemeckého textilného priemyslu. V niektorých prípadoch sú možné mierne odchýlky veľkosti.

## Tipy pre zistenie správnej veľkosti . . .

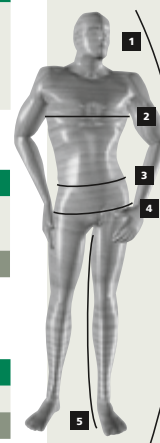

- 1 Výška:** Merajte ju od temena hlavy až po zem.
- 2 Obvod hrude:** Zmerajte ho vodorovne v najhrubšom mieste.
- 3 Obvod pása:** Zmerajte so okolo pása.
- 4 Obvod bokov:** Zmerajte sa v najhrubšom mieste bokov.
- 5 Dĺžka nohy:** Zmerajte nohu zvnútra od zeme po rozkrok.



**MARKUSSON**  
PROFESSIONAL GRINDERS

1 | **5.949,00 €**  
Automatická ostrička reťazí  
Markusson Sensomatic



**NORDFOREST**

2 | **2.549,00 €**  
Bubnový navijak 1800



3 | **499,00 €**  
Laserový merač vzdialenosti  
Nikon Forestry Pro II

**HAIX**

4 | **299,00 €**  
Protector Forest 2.0



EN 20345  
EN ISO  
17249  
Kl. 2, SB



DGUV pravidlo 112-191  
Schválené ortopedickým  
zariadením

**NOVINKA**



Uvedené ceny sú s DPH

**GRUBE**

Lesnícke náradie GRUBE s.r.o  
Kúpeľná 2 – 962 37 Kováčová

Ako u nás objednať tovar?

Onlineshop  
[www.grube.sk](http://www.grube.sk)

Tel./Fax  
**045 / 5322 779**

E-Mail  
[grubesro@grube.sk](mailto:grubesro@grube.sk), [predajna@grube.sk](mailto:predajna@grube.sk)

osobne na našej predajni v Kováčovej  
v otváracích hodinách:

Pondelok – Piatok 7.30 – 16.30  
Sobota, nedeľa zatvorené

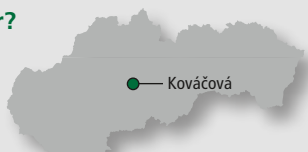

25 rokov v službách slovenského lesníctva, prírody a ochrany životného prostredia