



treeMOTION evo

Herstellerinformationen und Gebrauchsanleitung/
Manufacturer's information and instructions for use

- Acc. to:** EN813:2008, EN358:2018
ANSI Z133-2017 for arboricultural operations,
ASTM F887-20, CSA Z259.1-05, AS/NZS 1891.1:2007
- Nach:** EN813:2008, EN358:2018
ANSI Z133-2017 für Baumpflegearbeiten,
ASTM F887-20, CSA Z259.1-05, AS/NZS 1891.1:2007

CONTENTS

EN

1.	General	5
2.	Use	7
3.	Modes of use	10
4.	Replacement parts	11
5.	Limitations of use	13
6.	Security	13
7.	Transport, storage & cleaning	14
8.	Regular checks	16
9.	Service life	17
10.	Declaration of conformity	17

DE

1.	Allgemeines	18
2.	Gebrauch	20
3.	Anwendungsarten	22
4.	Ersatzteile	23
5.	Gebrauchseinschränkungen	24
6.	Sicherheitshinweise	24
7.	Transport, Lagerung & Reinigung	25
8.	Regelmäßige Überprüfung	26
9.	Lebensdauer	26
10.	Konformitätserklärung	26

FR

1.	Généralités	28
2.	Utilisation	30
3.	Types d'application	32
4.	Pieces de rechange	33
5.	Restrictions d'utilisation	34
6.	Securité	34
7.	Transport, stockage & nettoyage	35
8.	Contrôle régulier	37
9.	Durée de vie	37
10.	Déclaration de conformité	37

NL

1.	Algemeen	38
2.	Gebruik	40
3.	Gebruiksvormen	42
4.	Reserveonderdelen	43
5.	Gebruiksbeperking	44
6.	Veiligheidsaanwijzing	44
7.	Transport, opslag & reiniging	45
8.	Regelmatige controle	45
9.	Levensduur	47
10.	Verklaring van overeenstemming	47

IT

1.	Generale	48
2.	Utilizzo	50
3.	Tipologia d'impiego	52
4.	Parti di ricambio	53
5.	Limiti di utilizzo	54
6.	Sicurezza	54
7.	Trasporto, immagazzinamento & pulizia	55
8.	Controlli periodici	57
9.	Durata di vita	57
10.	Dichiarazione di conformità	58

SE

1.	Allmänna	59
2.	Användning	61
3.	Ansökan typer	63
4.	Reservdelar	63
5.	Användningsbegränsning	64
6.	Säkerhetsanvisningar	65
7.	Transport, förvaring & rengöring	65
8.	Regelbunden kontroll	66
9.	Livslängd	68
10.	Konformitetsförklaring	68

ES

1.	General	69
2.	Uso	71
3.	Tipos de aplicaciones	73
4.	Piezas de repuesto	74
5.	Restricciones de uso	75
6.	Seguridad	75
7.	Transporte, almacenamiento & limpieza	76
8.	Verificación regular	78
9.	Durabilidad	78
10.	Declaración de conformidad	79

DK

1.	Generelt	80
2.	Brug	82
3.	Anvendelsesmåder	84
4.	Reserve dele	85
5.	Indskrænkning i anvendelsen	85
6.	Sikkerhedsanvisninger	86
7.	Transport, opbevaring & rengøring	86
8.	Regelmæssig kontrol	87
9.	Levetid	89
10.	Overensstemmelseserklæring	89

CONTENTS

FI

1.	Yleinen	90
2.	Käyttö	92
3.	Sovelluksissa	94
4.	Varaosat	94
5.	Käytön rajoitukset	95
6.	Turvallisuusohjeet	96
7.	Kuljetus, varastointi ja puhdistus	96
8.	Säännöllinen tarkastus	97
9.	Käyttöikä	99
10.	Vaatimustenmukaisuustodistus	99

NO

1.	Generelt	100
2.	Bruk	102
3.	Bruksmåter	104
4.	Reservedeler	105
5.	Innskrenking av bruk	105
6.	Sikkerhetsinstrukser	106
7.	Transport, oppbevaring og rengjøring	106
8.	Regelmessig kontroll	107
9.	Levetid	107
10.	Samsvarserklæring	108

CZ

1.	Obecný	110
2.	Použití	112
3.	Typy aplikací	114
4.	Náhradní díly	115
5.	Omezení při použití	115
6.	Bezpečnostní informace!	116
7.	Preprava, skladování a čištění	116
8.	Pravidelné revize	118
9.	Životnost	119
10.	Certifikát shody	119

PL

1.	Informacje ogólne	120
2.	Stosowanie	122
3.	Rodzaje zastosowań	124
4.	Części zamienne	125
5.	Ograniczenia w stosowaniu	126
6.	Zasady bezpieczeństwa	126
7.	Transport, przechowywanie i czyszczenie	127
8.	Regularne przeglądy	129
9.	Trwałość	129
10.	Deklaracja zgodności	129

SK

1.	Všeobecné	130
2.	Použitie	132
3.	Spôsoby použitia	134
4.	Náhradné diely	135
5.	Obmedzenie použitia	135
6.	Bezpečnostné pokyny	136
7.	Transport, skladovanie & čistenie	136
8.	Pravidelné kontroly	137
9.	Životnosť	139
10.	Certifikát zhody	139

⚠ WARNING

This product is a work positioning belt and sit harness, specifically designed for arborists.

It must not be used to arrest a fall. This product may be utilized only by persons trained in its safe use and having the relevant knowledge and skills, or under the direct supervision of such persons. Whenever possible, the equipment should be provided personally to the user. It may be used only within the specified limited scope of use and for the defined purpose.

Prior to using this product, read this document thoroughly, make sure you understand the instructions for use, and keep them with the product, together with the inspection sheet! Keep instructions for future reference. In addition, check national safety regulations regarding personal protective equipment (PPE) for arborists' use for local requirements.

Attention! Consult AS/NZS 1891.4 for guidance on selection, use and maintenance matters!

The product accompanied by this set of instructions is type-examined and CE-marked to state conformity with regulation

(EU) 2016/425 on Personal Protective Equipment (PPE). This product has been developed according to a risk analysis taking into account the special requirements of arborists. The product complies with EN813:2008 and EN358:2018 as well as with AS/NZS1891.1:2007. Testing was performed with a test mass of 100 kg as given in the standards. Additionally, the rope bridge attachment point was tested dynamically with a test mass of 150 kg. The product complies with ANSI Z133-2017 for arboricultural operations with ASTM F887-20 and with CSA Z259.1-05. The product does not comply with any other standards.

If the system is sold or passed on to another user, the instructions for use must accompany the equipment. If the system is transferred to another country, it is the responsibility of the seller/previous user to ensure that the instructions for use are in the correct language for that country and that the requirements of relevant national standards are met.

TEUFELBERGER is not responsible for any direct, indirect, or incidental consequences/damage occurring during or after the use of the product and resulting from any improper use, especially caused by incorrect assembly of

⚠ WARNING

The use of our products can be dangerous. Our products may only be used for their intended purpose. They must particularly not be used for lifting as specified in EU directive 2006/42/EC. The customer is responsible that the user has been trained in the safe use of the product and in accompanying safety precautions. Be aware of the fact that the product can cause damage if wrongly used, stored, cleaned or overloaded. Check national safety regulations, industry recommendations and standards for local requirements. TEUFELBERGER® and 拖飞宝® are internationally registered trademarks of the TEUFELBERGER Group.

the equipment.

Note: This sit harness is intended solely for work positioning, NOT for fall arrest!

Edition 09/2020 Art. no.: 6801029

1. GENERAL

Whenever possible, this harness shall be personal issue. Any relevant documentation shall be issued to the user and convenient to access. Do not throw the instructions away. Keep for future use. When in use or storage, protect the harness from damage. Should any doubt arise about the safe condition of the harness or any of its components, quarantine the product and label it in an obvious way so that it cannot be used by mistake. Return the harness to the manufacturer for assessment and/or repair. Do not use the product again unless the manufacturer has stated (in writing) that it may be returned to service. No alterations, additions or repair are to be made to the equipment without the manufacturer's written consent. The equipment shall not be used outside its limitations or for any purpose other than that for which it is intended. If resold to another country, the seller must provide instructions for use in the appropriate language.

PPE systems must be thoroughly inspected by a competent person at regular intervals.

TEUFELBERGER recommend that a competent person carries out a thorough inspection at least every 6 months. Check national regulations for local requirements.

Responsibility

It is the user's responsibility to ensure:

- Adequate physical and mental condition to use the harness in normal and emergency situations.
- That a relevant risk assessment is in place for the work to be carried out, including emergency contingencies and taking correct first aid into consideration.
- That all components of the system are compatible with one another.

1.1. EXPLANATION OF THE MARKING ON THE HARNESS

Arborist's Saddle

Modell: Product name

Size: Size of the harness
(covers small to large and adjustable length of the waist belt)

Material: materials used in the harness

Controll-No: number identifying the lot

Ser.-No: year of manufacture - serial number

Month/year of manufacture: two digits for month /four digits for year

must be discarded at the latest by: month/year of latest theoretically possible withdrawal from service. Actual life span may be much shorter. Consult Instructions for Use!

Max. load: usable load of user including tools

Maximum allowable free-fall: 600mm
There must not be a chance of a free fall.

ARBORIST'S SADDLE

Modell: treeMOTION evo Size: small to large
 Material: PET, PA, Dyneema®, Aluminum 76 -105 cm waist

Controll-No.:4321 Ser.-No.: 2020 - 1234

Month / Year of Manufacture: 07 / 2020

Must be discarded at the latest by: 07 / 2028

! Max. load: 150 kg ! ! Maximum allowable free-fall: 600 mm !

! Manufacturer's instructions must be followed ! 

! Only competent users should use this equipment !





! Warning - not to be used for fall arrest !

! Avertissement - Ne pas utiliser comme protection contre les chutes !

! Does not comply with any standards other than those stated on the product label !

www.teufelberger.com

CERTIFICATES SEE OVERLEAF 

Only competent users should use this equipment!

Does not comply with any standards other than those stated on the product label!

 manufacturer

Certificates see overleaf:

Look on the back of the label for information on certification and standards

The European standard symbols for washing of textiles and their care are used.

In accordance with:

EN 358: Standard for belts for work positioning and restraint and work positioning lanyards

EN 813: Standard for Sit harnesses

CE 0408 : The CE mark certifies compliance with the fundamental requirements of regulation (EU) 2016/425. The number identifies the testing institute (e.g., 0408 for TÜV Austria Services GmbH, Deutschstrasse 10, A-1230 Vienna, Austria).

CSA Z259.1-05 PD: Canadian standard on body belts and saddles for work positioning and travel restraint – group PD for work positioning and descent



MH49855: UL file number – identifying certification to CSA



AS/NZS 1891.1:2007: Australian/New Zealand Standard for industrial fall-arrest systems and devices – part 1: harnesses and ancillary equipment!

BMP 695816: licence number – identifying certification to AS/ NZS

ASTM F887-20 type A: US American

IN ACCORDANCE WITH:

 0408 - EN 358:2018 - EN 813:2008	 SADDLE IN ACCORDANCE WITH: CSA Z259.1-2005 ARBORIST SADDLE IN ACCORDANCE WITH: ASTM F887-2020 MH49855 <small>STANDARD SPECIFICATIONS FOR PERSONAL CLIMBING EQUIPMENT</small>
 Australian / New Zealand Standards AS/NZS 1891.1:2007 BMP 695816	- ASTM F887-20 Type A - CSA Z259.1 - 05 PD - ANSI Z133-2017

Warning – not to be used for fall arrest!
 Avertissement – Ne pas utiliser comme protection contre les chutes!
 “Free fall” does however not mean e.g. slipping of the user’s feet. This is limited to 600mm (in English and French).

Manufacturer’s instruction must be followed

 Indication informing the user that it is necessary to read the Instructions for Use

standard specifications for personal climbing equipment – arborist saddle type A

ANSI Z133-2017: US-American standard for arboricultural operations
Extra labels are attached to the rings as required by AS/NZS 1891.1:2007

LIMITED FALL

LIMITED FALL – MUST USE WITH OPPOSITE RING
POLE STRAP – MUST USE WITH OPPOSITE RING

Central rear attachment ring: USE ON WORKING PLATFORM ONLY. NO ATTACHMENT POINT TO ASTM F887-20 NOR TO AS/NZS 1891.1:2007.

1.2. EXPLANATION OF THE MARKING ON THE COBRA BUCKLE

on upper side:

AUSTRIALPIN: name of manufacturer
COBRA®: name of component group.

kN: breaking load straight pull in kilonewton

PAT. or PAT. PEND: patented or patent applied for

ANSI Z239_: Norm to which component corresponds

on lower side:

Made in or ORIG.: country of origin (AT: Austria)

batch number multi-digit

ANSI rated buckles only: 4-digit number (year of manufacture) 1-digit (batch number)

2. USE

2.1. SIZE AND LOAD

Size	Waist	Thigh	Weight
small to large	76 - 105 cm (30 - 41 in)	52 - 66 cm (20,5 - 26 in)	150 kg

Static tests described in EN 813, EN 358 were carried out for 150 kg weight and the loads were applied accordingly. We follow the rationale of EN358:2018: There is usually no fall arrest during the intended use of treeMOTION. **It is approved for 150 kg including tools and equipment.** This is covered by the static test with 15 kN which represents a safety factor of 10. The dynamic tests were additionally carried out with a weight of 120kg. Another dynamic test was passed as well with a weight of 150kg using the attachment point / ring on the rope bridge.

During additional dynamic tests (fall distance: 60 cm) the gear loops (artificial leather only) were loaded as indicated, equally distributed left and right (requirement: load must be held).

Tests described in CSA Z259.1 and ASTM F887-20 were carried out at 100 kg as given in the standard. Fall distance of CSA and ASTM is lower than that of AS/NZS & EN.

2.2. ATTACHMENT POINTS treeMOTION evo

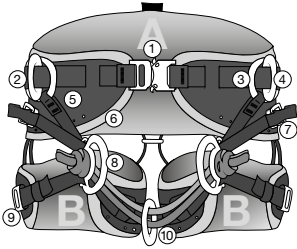

GREEN = PPE attachment points

RED = Non-PPE attachments points

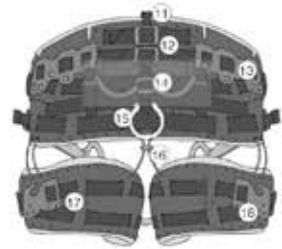

1	Waist belt adjuster buckle	10	Rope bridge attachment point
2	Side D ring assembly (L+R)	11	Attachment point for lightweight shoulder straps
3	Lying Ring (L+R)	12	Compression straps for First Aid kit
4	Standing Ring (L+R)	13	Accessory karabiner brackets for gear storage
5	Adjustable leg link (L+R)	14	Height adjustable gear loops
6	Back padding	15	Central rear attachment ring for restraint on working platforms according to EN358 only. Not to AS/NZS1891.1:2007. Not to ASTM F887-20.
7	Adjuster buckles (L+R)	16	Leg loop cradle system
8	Front D rings (L+R)	17	Leg Loops (L+R)
9	Leg loop adjuster buckles (L+R)	18	Accessory karabiner bracket

Front PPE attachment points:
test loads applied according to EN 358 or EN 813 respectively

Rear PPE attachment point for restraint on working platforms according to EN358 only. Not to AS/NZS 1891.1:2007. Not to ASTM F887-20.

Gear loops
Max loads.

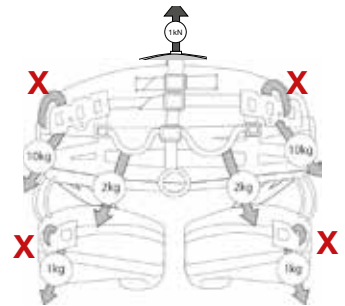
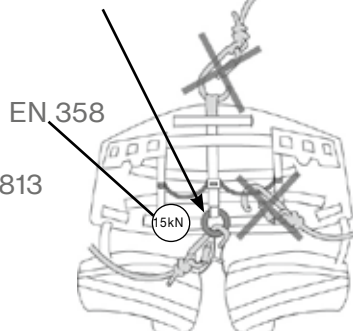
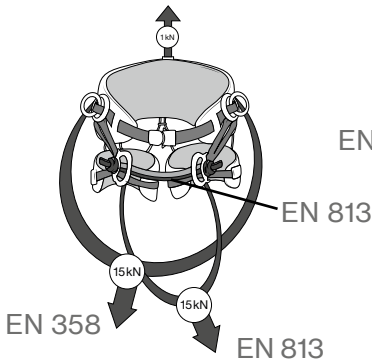

X Carabiner may be hooked around webbing or around artificial leather only! Do not use carabiners with sharp edges! **Note:** All climbing attachment points are coloured green.

2.3. HOW TO PUT ON treeMOTION evo

Check that the waist belt and leg loop buckles are undone (1, 9)



pic. 1



pic. 2

a) Hold the harness by the back support

b) Step inside the rope bridge (10) and the leg loops (17)



pic. 3



pic. 4

c) Securely close the waist belt buckle (1)

d) Securely close the leg loop buckles (9)

2.4. ... AND OBTAIN A GOOD FIT

- 1) Adjust waist belt webbing (1) and stow the end under the elastic loop.
- 2) Adjust webbing in each leg loop (17) and stow the end under the elastic loops.
- 3) Adjust webbing in the adjustable links (5) and stow the end under the elastic loops

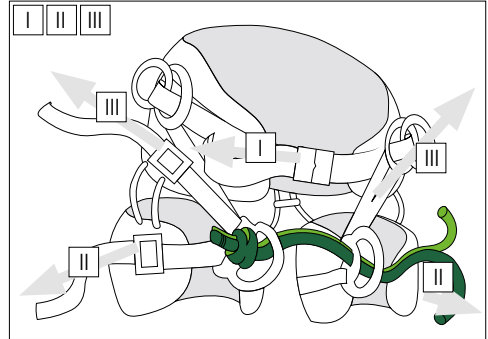

pic. 5

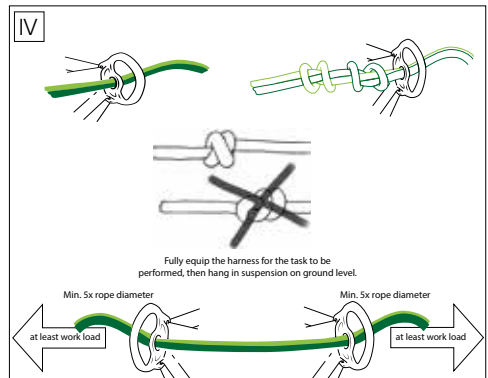

pic. 6

- 4) Adjust the length of the rope bridges supporting the rope bridge attachment point ensuring the stopper knots are properly tied, dressed and set before going 'on rope'. The ring is usually fixed to both rope bridges simultaneously. The rope bridges should be of equal length. They are there for redundancy so that if one rope bridge is e.g. cut, the other one will take over. It is also possible to use the ring on one rope bridge only. Alternatively one ring may be used on one rope bridge each. This allows for easier change from one

anchor point to another and the two rope bridges may be adjusted to different lengths. A second ring may be purchased at Teufelberger. (see chapter on replacement parts). Direct connection to a rope bridge via an EN362 connector is permissible. Note: Both rope bridges must be mounted on the harness, even if only one is used.

The climber shall fully equip the harness for the task to be performed, then hang in suspension and adopt a range of work positions to ensure that the harness is properly fitted, comfortable and suitable for the task. Leg and back paddings are attached to the harness by hook-and-loop fastener and can be removed for cleaning and put back in place.

2.5. ADJUSTMENT OF BUCKLES

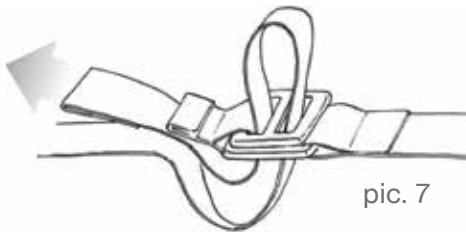

pic. 7



pic. 8

The Cobra FX25 buckles of tree-MOTION evo are equipped with an elastic cover that is easy to push back. It is there to protect the buckle from dirt. Always push the cover

back sufficiently to check that the buckle is securely closed. Listen for two “click”-noises! Then put the cover back in place. For information on how to clean the buckle go to chapter 7.

3. MODES OF USE

There must not be any chance of a free fall. „Free fall“ does, however, not mean e.g. slipping of the user’s feet.

Choose the connection of the harness to an anchorage point at a level which will result in the least total fall distance consistent with the user’s ability to carry out work tasks.

When making any connection to a point on a harness which cannot be seen by the wearer of the harness, either make it before putting the harness on or have it

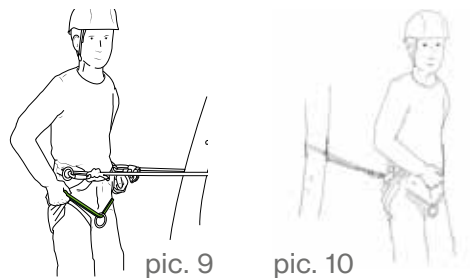

pic. 9

pic. 10

it made or checked for security by a second person.

Use as Work Positioning Belt on the basis of EN 358

Lateral loading of the harness: Feet should be well supported (e.g. standing on pole with spikes). Work positioning lanyard on a level with waistline when connected to both standing rings (4). (pic. 9)

The centre rear ring (pic. 10) is NO

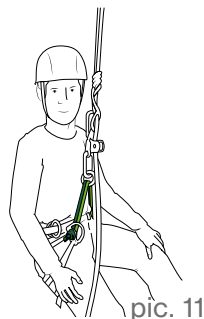

pic. 11

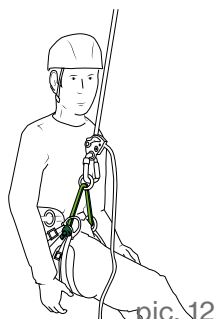

pic. 12

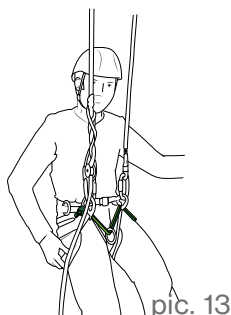

pic. 13

attachment point to ASTM F887-20. Use as a restraint system according to EN358 on working platforms only. (The user must not reach a point where a free fall is possible.) Attach the work positioning lanyard to the central rear attachment ring (15). The anchor point must be above waistline level. (pic. 10)

Use as Sit Harness on the basis of EN 813:

- Suspended – central attachment on rope bridge (10). Doubled (running) rope system with friction hitch adjuster.
- Suspended – central attachment on rope bridge (10). Single rope descent with mechanical adjuster.
- Suspended – Attachment to both front D rings (8). Doubled (running) rope system with friction hitch adjuster.

4. REPLACEMENT PARTS

Product specific instructions are included with every replacement part.

- Hip-Front D Replacement Kit 7333208
- Leg Loops right: 7350152 / left: 7350151
- Replacement Leg Padding (1 pair) 7333209
- Comfort Back Padding 7359960
- Gear Loops for treeMOTION evo 7333213
- Standard Back Padding 7333214
- Upper Assembly treeMOTION evo 7333211
- Sliding T ring for rope bridge 6121515

Shoulder straps and load bearing assembly (Part no. 7333211)

Upper harness (shoulder straps and load carrying assembly) are non-PPE elements and not intended for fall arrest. No fall-arrest harness!



pic. 14

Replacement rope bridge treeMOTION evo was certified to be used with different bridges that support the front rope bridge attachment point (10). Depending on the

user's preference treeMOTION evo can easily be adapted to their needs.

Replacement rope bridges to be knotted (art.no. 7350158 / 7350170):

two ropes (length: 123 cm) as on the treeMOTION evo upon delivery or two ropes (length: 180cm) - to be replaced at the same time.

Rope bridges with sewn eyes (art. no. 7350161 to 7350166):

rope bridge with sewn terminating eyes available in three lengths (40 / 45 / 50 cm) and two colours. One rope bridge per package, two are needed. The rope bridge attachment ring is either placed on both simultaneously (if they are of the same length) or on the top longer one if you have decided to use different lengths. The set of two rope bones, four screws and self-locking screw nuts (art.no. 7350160) is required to mount this type of rope bridges.

Webbing bridges with sewn eyes ((art.no. 7350167 / 7350168 / 7350169):

one piece of webbing with sewn terminating eyes available in three lengths (40 / 45 / 50 cm). Only one webbing bridge is used. A set of two rope bones, four screws and self-locking screw nuts (art.no. 7350160) is required to mount this type of webbing bridge.

If the sheath of the rope bridge is ruptured by any means (e.g. cutting, heating or abrasion) or a tactile inspection of the core identifies changes in diameter

or rope properties, the rope bridge shall be replaced immediately by, or under the supervision of, a competent person.

For replacement, it is imperative that you use only the replacement parts approved by the manufacturer and diligently follow the instructions accompanying the spare part(s). Before using the equipment again, be sure to verify that the spare part has been replaced correctly. If you lack the experience, skills, and knowledge that are necessary for this job, please consult a competent person or the manufacturer. In general, repairs may only be carried out by the manufacturer.

Additional tests were carried out at TÜV with DMM small Axis swivel-SW 100 used on the rope bridge instead of the green ring. The quoted swivel may therefore be used as an alternative option on a single rope bridge or on two rope bridges simultaneously.

The swivel must not be used with a webbing bridge.

4.1. MOUNTING OF REPLACEMENT PARTS



pic. 15

Mounting of gear loops (included) on your treeMOTION evo

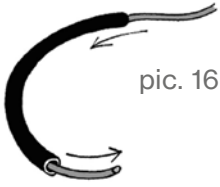

1) Cut tubing to required lengths. Insert shock cord.

2) Pass shock cord through base material of harness. Tie stopper knot in one end of the shock cord, leaving approx. 1 cm looking out of the end of the knot. Cut the other end.

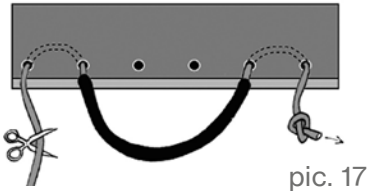

3) Tie stopper knot in the other end of the shock cord. In this way you can customize your harness by installing gear loops anywhere between two holes of the base material of the back pad or the leg loops.

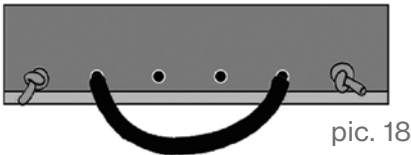

5. LIMITATIONS OF USE

treeMOTION evo may not be used in fall arrest situations. Slack in the climbing line should be minimised at all times. **There must not be any chance of a free fall.** „Free fall“ does, however, not mean e.g. slipping of the user's feet. Consider the need of using a back-up, e.g. a fall arrest system. Be aware of the potential for pendulum swings and manage the risk.

Choose the connection of the harness to an anchorage point at a level which will result in the least total fall distance consistent with the user's ability to carry out work tasks.

Never carry out work with this product if, as a result of your physical and mental condition, your safety might be compromised in scenarios of normal use or in emergencies!

Repairs, modifications or additions to this product, apart from the replacement of the spare parts as described above, shall only be made by the equipment manufacturer or persons or entities authorized in writing by the manufacturer.

6. TO BE OBSERVED PRIOR TO USE

Prior to using it, this product must be subject to a **visual inspection** in order to verify its integrity, readiness for use and proper functioning.

Once the product has been subject to a fall, its use must be discontinued immediately. If the slightest doubt remains, the product must be retired or may not be used again until a competent person, having subjected such product to the required testing and inspections, has approved its further use in writing.

It must be ensured that the recommendations for **use with other components** be complied with: lanyards shall meet EN 354 and any further PPE must meet the harmonized standards under the regime of regulation (EU) 2016/425. Anchor points must withstand a static load of 12 kN according to EN 795:2012. **WARNING:** When using a tree as the anchor point the same loads may be applied to the tree. Pay attention to the choice of an appropriate anchor system! Ensure all neighbouring components

are compatible. Ensure all components are correctly configured. Failure to do so increases risk of serious injury or fatality.

It is the responsibility of the user that a relevant and 'live' Risk Assessment is in place for the work to be carried out which includes emergency contingencies.

A plan of rescue measures that covers all foreseeable emergencies needs to be in place before this product can be used. Prior to and during use, rescue measures that can be executed safely and effectively must be considered at all times.

SUSPENSION TRAUMA

Upon prolonged use of the harness as a sit harness the symptoms described below may occur: Hanging/sitting immobile in suspension in a harness for longer periods of time (for example, in cases of unconsciousness) may cause one's blood flow to be restricted and eventually lead to a so-called suspension trauma (also known as harness hang syndrome).

MORTAL DANGER! – Call EMERGENCY SERVICES immediately! Possible symptoms include paleness of the skin, excessive perspiration, shortness of breath, impaired vision, dizziness, and nausea (This list is incomplete, as symptoms may vary considerably from one person to another).

Persons suffering from such symptoms should therefore, provided that they are still able to, take appropriate measures themselves in order to keep the blood from pooling in their legs (e.g. by moving the legs or by taking the weight off the leg loops, for example by standing in foot loops). Where this is not possible, it must be ensured that victims be **rescued as fast as possible** from the suspended position and that appropriate

first aid measures be taken.

CAUTION! NEVER PLACE A RESCUED PERSON RIGHT AWAY IN A POSITION FLAT ON THE GROUND or IN THE SHOCK POSITION -> MORTAL DANGER! The rescued person must be put in either a sitting or a squatting position, or, if unconscious, in a stable lateral position, preferably with a raised upper body (to avoid heart failure due to the excessively fast return flow of the blood from the lower half of the body).

7. TRANSPORT, STORAGE & CLEANING

The load-bearing parts of the harness are made of Polyester, Polyamid, Aluminium, Dyneema®

The Cobra buckles are made of:
 body: aluminum
 rivets, adjuster bar, integrated D-Ring: stainless steel
 clips: brass
 anti slide part: polymer

Operating temp range
 +50°C to -30°C

<input checked="" type="checkbox"/> .. OK
<input checked="" type="checkbox"/> .. not OK

Storage and transportation conditions

- | | |
|---|---|
| <input checked="" type="checkbox"/> Compaction | <input checked="" type="checkbox"/> Nibbling pests |
| <input checked="" type="checkbox"/> Ventilation | <input checked="" type="checkbox"/> Excessivemoisture |
| <input checked="" type="checkbox"/> UV radiation | <input checked="" type="checkbox"/> +15°C to +25°C |
| <input checked="" type="checkbox"/> Dry and clean environment | <input checked="" type="checkbox"/> Sharp edged objects |

Maintenance/Cleaning

- | | |
|---|---|
| <input checked="" type="checkbox"/> Water (≤ 30°C) | <input checked="" type="checkbox"/> Machine washing |
| <input checked="" type="checkbox"/> Mild detergent | <input checked="" type="checkbox"/> Pressure washer |
| <input checked="" type="checkbox"/> Gentle hand washing | |

Clean dirty COBRA® buckles in luke-warm water (if necessary using neutral

Product inspection record sheet:

Manufacturer: TEUFELBERG- ER Fiber Rope GmbH, Vogel- weiderstraße 50, A-4600 Wels	Model: treeMOTION evo (7350156)	Retailer:	
Batch No.:	Serial No.:	Name of User:	
Date of Production:	Purchase Date:	Date of First Use:	Date of Retirement:
Compatible components within harness based work at height systems:			
Comments:			

Written Inspection Record Sheet - treeMOTION evo

Date	Inspection type *(p, w, t, e)	Findings and actions (De- fects, repairs, etc.)	Accept, Reject or Correct?	Next in- spection date	Name and Signature of competent person

*Inspection types: p = pre-use check, w = weekly inspection, t = thorough inspection, e = exceptional circumstances

soap). Rinse them well. Dry at room temperature, never in an electric dryer or near electric radiators. Use only approved household disinfection liquids not any containing halogen as needed. The joints of all metal parts must be relubricated with a dry lubricant regularly, particularly following cleaning (such dry lubricants perform their lubricating function even when in a dry state so that no dust or dirt can cling to it).

Drying

- Hang in well ventilated space ($\leq 30C$)
- Direct sunlight
- Applied heat (e.g. fire)

Disinfection

- Water ($\leq 30^{\circ}C$) Duration (≤ 1 hour)
- Ethanol Rinse after disinfection

Corrosive substances

Keep away from corrosive acids, bases, liquids, vapours, gases etc. Be careful with tree exsudates! They may be surprisingly aggressive. If you think damage has occurred as a result of contact with an aggressive substance:

1. Quarantine the product and label it in an obvious way so that it can not be used by mistake;
2. Send as much detail as possible about your concerns to the manufacturer;
3. Do not use the product again unless the manufacturer replied (in writing) that it may be returned to service.

WARNING

If any part of the harness is to be exposed

to chemicals, e.g. cleaning materials or hazardous atmospheres, the user should consult the manufacturer before to determine whether the part is suitable for continued use.

8. REGULAR CHECKS

Checking the equipment at regular intervals is absolutely necessary: your safety depends on the effectiveness and durability of the equipment!

Following each use, the product should be checked for abrasion and cuts. Also check it for the legibility of the product labelling! The use of damaged components or components subjected to a fall must be discontinued at once. If there is only the slightest doubt, the product needs to be retired or subjected to testing by a competent person.

When using the equipment in occupational health and safety to EN 365, it must be checked at least every 12 months and when using to AS/NZS 1891.1 at least once every 6 months by a duly qualified person strictly observing the instructions, or else by the manufacturer, and it must, whenever necessary, be replaced. These inspections must be documented (documentation of equipment; cf. table). Refer to national regulations for inspection intervals.

This inspection must comprise:

- Inspection of the general condition: age, completeness, dirt, correct composition.
- Inspection of the labels: Present? Legible? CE marking present? Year of production visible?
- Inspection of the individual parts for

mechanical damage such as cuts, cracks, notches, abrasion, deformation, ribbing, curling, squashing.

- Inspection of all individual parts for damage caused by heat or chemicals, such as fusion or hardening.
- Inspection of the metal parts for corrosion and deformation.
- Inspection of the completeness of the end connections, stitching (e.g. no abrasion of sewing thread) seams, splices, (e.g. no slippage), knots.

Again, the following rule applies: If there is only the slightest doubt, the product needs to be retired or subjected to testing and by a duly qualified person.

9. SERVICE LIFE

Its theoretically possible period of use is up to 5 years from the time when the product is first removed from the undamaged package (only when used infrequently (1 week per year) and stored properly (see Chapter “Transport, Storage and Cleaning”). The product must be retired no later than after 5 years of use. It is assumed that the product will be removed from its package upon purchase. We recommend keeping the sales receipt.

The theoretically possible total lifetime (proper storage prior to first removal + use) is limited to 8 years from the date of manufacture.

The actual useful life depends solely on the condition of the product, which in turn is influenced by various factors (see below). Extreme influences may shorten service life to a single use only or to even less if the equipment is damaged prior to its first use (e.g. in transport).

Mechanical wear and other influences such as the impact of sunlight will decrease the life span considerably. Bleached or abraded fibres, discoloration, and hardened spots are certain indicators that the product needs to be retired.

It is clearly not possible to offer a general statement about the product's service life, as such life span depends on various factors, e.g. UV light, type and frequency of use, handling, climatic influences such as ice or snow, environments such as salt, sand, battery acid etc., heat contamination (above normal climatic conditions), mechanical deformation and/or distortion, ... (incomplete list!),

In general, the following rule applies: If the user, for whatever reason – however insignificant it may seem – is uncertain whether or not the product meets all the necessary criteria, either reject it from service and render unusable, or place in quarantine and label in an obvious manner so that it cannot be used by mistake. Only return to service following the written authorisation of a competent person.

Withdraw equipment from service if it has been used to arrest a fall.

10. DECLARATION OF CONFORMITY

A document can be accessed in the download area of www.teufelberger.com (category: declaration of conformity).

⚠ ACHTUNG

Dieses Produkt ist ein Halte- und Sitzgurt, der speziell für Baumpfleger entwickelt worden ist. Es ist nicht geeignet zum Auffangen von Abstürzen. Dieses Produkt darf nur von Personen verwendet werden, die in seiner sicheren Benutzung unterwiesen sind und entsprechende Kenntnisse und Fähigkeiten haben bzw. unter direkter Überwachung durch solche Personen! Die Ausrüstung sollte dem Benutzer persönlich zur Verfügung gestellt werden. Sie darf nur innerhalb der festgelegten eingeschränkten Einsatzbedingungen und für den vorgesehenen Verwendungszweck verwendet werden.

Vor Verwendung lesen und verstehen Sie diese Gebrauchsanleitung und bewahren Sie sie mit dem Überprüfungsblatt beim Produkt auf, auch für späteres Nachschlagen! Prüfen Sie auch die nationalen Sicherheitsbestimmungen für PSA Ausrüstung für Baumpfleger auf lokale Anforderungen.

Das Produkt, das mit dieser Anleitung ausgeliefert wird, ist baumustergeprüft und CE-gekennzeichnet, um seine Konformität mit der Verordnung (EU) 2016/425 über persönliche Schutzausrüstungen (PSA) zu belegen. Dieses Produkt wurde aufgrund einer die speziellen Ansprüche von Baumpflägern berücksichtigenden Risikoanalyse entwickelt. Das Produkt entspricht EN813:2008 und EN358:2018 sowie AS/NZS1891.1:2007. Prüfungen wurden mit einer Prüfmasse von 100 kg wie in der Norm vorgegeben durchgeführt. Darüber hinaus wurde der Seilbrückenanschlagpunkt mit einer Prüfmasse von 150 kg dynamisch geprüft. Das Produkt entspricht ANSI Z133-2017 für Baumpflegearbeiten, ASTM F887-20 sowie CSA Z259.1-05. Das Produkt erfüllt keine weiteren Normen.

Wenn das System verkauft oder an einen anderen Benutzer weitergegeben wird, müssen die Herstellerinformationen mitgegeben werden. Wenn das System in einem anderen Land verwendet werden soll, so liegt es in der Verantwortung des Verkäufers / Vorbenutzers sicherzustellen, dass die

Herstellerinformationen in der Landessprache des betreffenden Landes bereitgestellt und dass dort geltende nationale Normen erfüllt werden.

TEUFELBERGER ist nicht verantwortlich für direkte, indirekte oder zufällige Folgen / Schäden, die während oder nach der Verwendung des Produktes auftreten und die aus unsachgemäßer Verwendung, insbesondere durch einen fehlerhaften Zusammenbau resultieren.

Achtung: Dieser Sitzgurt ist nur zur Arbeitspositionierung gedacht, NICHT jedoch zum Auffangen von Abstürzen!

Ausgabe 09/2020, Art. Nr.: 6801029

1. ALLGEMEINES

Dieser Gurt ist eine PSA (Persönliche Schutzausrüstung) und darf nur von Ihnen persönlich verwendet werden. Jede relevante Information dazu ist an den Nutzer dieses Produktes weiterzugeben und soll leicht erreichbar sein. Die Anleitung darf nicht weggeworfen werden, sondern ist zur späteren Verwendung aufzubewahren. Wenn der Gurt verwendet oder gelagert wird, schützen Sie diesen vor Beschädigung. Sollten an der Sicherheit dieses Gurtes oder seiner Komponenten Zweifel bestehen, separieren Sie das Produkt und markieren Sie es als unbenutzbar. Senden Sie den Gurt an den Hersteller zur Überprüfung bzw. Reparatur. Benützen Sie das Produkt erst wieder, wenn der Hersteller (schriftlich) die sichere Verwendung dieses Produktes bestätigt hat. Änderungen, Hinzufügungen oder Reparaturen an der Ausrüstung sind nur mit schriftlicher Zustimmung des Herstellers gestattet.

Die Ausrüstung darf nur im Rahmen ihres Einsatzbereichs und nur für den vorgesehenen Zweck verwendet werden. Bei einem Weiterverkauf in ein anderes Land hat der Verkäufer eine Bedienungsanleitung in der jeweiligen Landessprache beizulegen. Die PSA Ausrüstung muss von einer kompetenten Person in regelmäßigen Abständen inspiziert werden.

⚠ ACHTUNG

Die Verwendung der Produkte kann gefährlich sein. Unsere Produkte dürfen nur für den Einsatz verwendet werden, für den sie bestimmt sind. Sie dürfen insbesondere nicht zu Hebezwecken im Sinne der EU-RL 2006/42/EG verwendet werden. Der Kunde muss dafür sorgen, dass die Verwender mit der korrekten Anwendung und den notwendigen Sicherheitsvorkehrungen vertraut sind. Bedenken Sie, dass jedes Produkt Schaden verursachen kann, wenn es falsch verwendet, gelagert, gereinigt oder überlastet wird. Prüfen Sie nationale Sicherheitsbestimmungen, Industrieempfehlungen und Normen auf lokal geltende Anforderungen. TEUFELBERGER® und 拖飞宝® sind international registrierte Marken der TEUFELBERGER Gruppe.

ARBORIST'S SADDLE

Modell: treeMOTION evo **Size:** small to large
Material: PET, PA, Dyneema®, Aluminum **76 -105 cm waist**

Controll-No.: 4321 **Ser.- No.:** 2020 - 1234

Month / Year of Manufacture: 07 / 2020

Must be discarded at the latest by: 07 / 2028



! Max. load: 150 kg ! ! Maximum allowable free-fall: 600 mm !
 ! Manufacturer's instructions must be followed !
 ! Only competent users should use this equipment !
 ! Warning - not to be used for fall arrest !
 ! Avertissement - Ne pas utiliser comme protection contre les chutes !
 ! Does not comply with any standards other than those stated on the product label !



CERTIFICATES SEE OVERLEAF

Teufelberger

www.teufelberger.com

IN ACCORDANCE WITH:

 0408 - EN 358: 2018 - EN 813: 2008	 CLASSIFIED SADDLE IN ACCORDANCE WITH CSA Z259.1-2005 ARBORIST SADDLE IN ACCORDANCE WITH ASTM F887-2020 MH49855 <small>STANDARD SPECIFICATIONS FOR PERSONAL CLIMBING EQUIPMENT</small>
 Australian / New Zealand Standards AS/NZS 1891.1:2007 BMP 695816	- ASTM F887-20 Type A - CSA Z259.1 - 05 PD - ANSI Z133-2017

Teufelberger empfiehlt eine gründliche Inspektion alle 6 Monate. Prüfen Sie auch die nationalen Sicherheitsbestimmungen für PSA Ausrüstung.

Verantwortung

Der Benutzer ist für folgende Voraussetzungen verantwortlich:

- Entsprechender körperlicher und mentaler Zustand zur Verwendung des Gurts unter normalen Umständen und in Notsituationen.
- Vorhandensein der jeweiligen Risikoeinschätzung für die durchzuführende Arbeit, einschließlich Notfallmaßnahmen, wobei die Möglichkeit richtiger medizinischer Erstversorgung berücksichtigt werden muss.
- Kompatibilität aller Komponenten des Systems

1.1. ERKLÄRUNG ZUR KENNZEICHNUNG AUF DEM GURT

- Modell: Produktname
- Größe: Gurtgröße (von klein bis groß und einstellbare Länge des Hüftgurts)
- Material: im Gurt verwendete Werkstoffe
- Kontrollnr.: Nummer zur Bestimmung der Charge
- Ser. Nr.: Herstelljahr - Seriennummer
- Monat/Jahr der Herstellung: zwei Stellen für den Monat / vier Stellen für das Jahr
- Abzulegen bis spätestens: Monat/Jahr der theoretisch spätestmöglichen Abergereife. Die tatsächliche

Lebensdauer kann viel kürzer sein. Siehe Gebrauchsanleitung!

Max. Last: Gesamtlast Benutzer inkl. Werkzeug
 Maximal zulässiger freier Fall: 600mm

Die Möglichkeit eines freien Falls darf nicht gegeben sein.

Warnung - Darf nicht für Aufgangzwecke verwendet werden! „Freier Fall“ bedeutet jedoch z.B. nicht das Abrutschen der Füße des Benutzers. Dies ist mit 600mm begrenzt. (auf Englisch und Französisch)

Die Anweisungen des Herstellers sind zu befolgen.



Symbol, das Benutzer darauf hinweist, dass die Gebrauchsanleitung gelesen werden muss

Diese Ausrüstung sollte nur von fachkundigen Benutzern verwendet werden. Entspricht außer den auf dem Produktetikett angegebenen Normen keinen weiteren Normen!



Hersteller

Zertifikate siehe Rückseite

Angaben zu Zertifizierung und Normen siehe Etikett Rückseite

Es werden die europäischen Standardsymbole für die Wäsche und Pflege von Textilien verwendet. Die Ausrüstung entspricht: EN 358: Norm für Haltegurte und

Verbindungsmittel für Haltegurte
 EN 813: Norm für Sitzgurte
 CE 0408: CE bescheinigt die Einhaltung der grundlegenden Anforderungen der Verordnung (EU) 2016/425. Die Nummer bezeichnet das Prüfinstitut (0408 für TÜV Austria Services GmbH, Deutschstraße 10, A-1230 Wien).

CSA Z259.1-05 PD: Kanadische Norm für Körper- und Sitzgurte für Arbeitspositionierung und Rückhaltesicherung - Gruppe PD für Arbeitspositionierung und Abstieg

MH49855: UL File Number – Bezeichnung der Zertifizierung nach CSA

AS/NZS 1891.1:2007: Australische/neuseeländische Norm für industrielle Auffangsysteme und -geräte - Teil 1: Gurte und Zusatzausrüstungen

BMP 695816: Lizenznummer – gibt Zertifizierung gemäß AS/NZS an

ASTM F887-20 Typ A: US-Normvorgaben für persönliche Kletterausrüstung - Baumpflegegurt Typ A

ANSI Z133-2017: US-Norm für Baumpflegearbeiten
 Zusätzliche Etiketten sind an den Ringen befestigt.

BEGRENZTER FALL

BEGRENZTER FALL - MUSS MIT
 ENTGEGENGESETZTEM RING
 VERWENDET WERDEN

VERBINDUNGSMITTEL FÜR HALTEGURT -
 MUSS MIT ENTGEGENGESETZTEM
 RING VERWENDET WERDEN

Mittiger rückseitiger Befestigungsring: NUR ZUR VERWENDUNG AUF ARBEITSPLATTFORMEN BESTIMMT. KEIN ANSCHLAGPUNKT GEMÄSS ASTM F887-20 ODER AS/NZS 1891.1:2007.

1.2. ERKLÄRUNG DER

KENNZEICHNUNG AUF DER COBRA-SCHNALLE

auf der Oberseite:

AUSTRIALPIN: Name des Herstellers

COBRA®: Name der Komponentengruppe.

kN: Bruchlast bei geradem Zug in

Kilonewton

PAT. oder PAT. PEND: patentiert oder zum Patent angemeldet für

ANSI Z239_: Norm, der die Komponente entspricht
auf der Unterseite:

Made in oder ORIG.: Herkunftsland (AT: Österreich)
 Losnummer mehrstellig

nur Schnallen nach ANSI: 4-stellige Zahl (Herstellungsjahr) 1-stellige Zahl (Losnummer)

2. GEBRAUCH

2.1. GRÖSSEN UND LAST

Größe	Taille	Ober- schenkel	Ge- wicht
small to	76 - 105 cm	52 - 66 cm	150 kg
large	(30 - 41 in)	20,5 - 26 in)	

Die in EN 813 und EN 358 beschriebenen statischen Prüfungen wurden für ein Gewicht von 150 kg durchgeführt, und die Lasten wurden entsprechend aufgebracht. Wir folgen der Argumentation aus EN358:2018: Es erfolgt üblicherweise kein Auffangen eines Sturzes beim vorgesehenen Einsatzzweck des treeMOTION. **Er ist für 150 kg einschließlich Werkzeugen und Ausrüstung zugelassen.** Dies wird durch die statische Prüfung mit 15 kN berücksichtigt, was einem Sicherheitsfaktor von 10 entspricht. Die dynamischen Prüfungen wurden zusätzlich mit einem Gewicht von 120kg durchgeführt. Eine weitere dynamische Prüfung mit 150 kg unter Verwendung der Einbindung / des Rings auf der Seilbrücke wurde ebenfalls bestanden.

Bei weiteren dynamischen Prüfungen (Fallhöhe: 60 cm) wurden die Werkzeugschlafuen (nur Kunstleder) gleichmäßig links und rechts wie angegeben belastet (Anforderung: Halten der Last)

Die in CSA Z259.1 und ASTM F887-20 beschriebenen Tests wurden wie in der Norm festgelegt mit 100 kg durchgeführt.

Fallstrecke bei CSA und ASTM F887-20 geringer als bei AS/NZS.

2.2. PSA-ANKERPUNKTE treeMOTION EVO

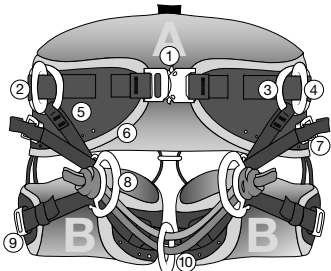

GRÜN = PSA-
Ankerpunkte

ROT = Keine PSA-
Ankerpunkte

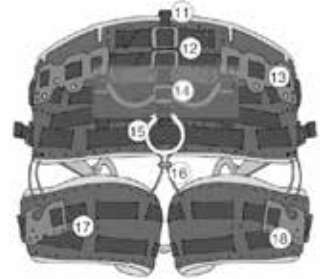

1	Verstellbare Hüftschnalle	10	Zentraler Ankerpunkt
2	Halteringsystem seitlich (li+re)	11	Anbindung für Schultergurt (keine PSA)
3	Liegender Ring (li+re)	12	Gurthalterung für Erste Hilfe Paket
4	Stehender Ring (li+re)	13	Karabineraufnahmen
5	Verstellbare Beinverbindung (li+re)	14	Höhenverstellbare Materialschlaufen
6	Rückenpolster	15	Mittiger rückseitiger Befestigungsring nur für Rückhalte zwecke auf Arbeitsplattformen gemäß EN358. Entspricht weder AS/NZS1891.1:2007 noch ASTM F887-20.
7	Schnallensystem f. verstellbare Beinverbindung (li+re)	16	Gummiaufhängung Beinschlaufen
8	Vordere D-Ringe (li+re)	17	Beinpolster (li+re)
9	Schnalle für Verstellung Beinschlaufe (li+re)	18	Karabineraufnahmen

Vordere PSA Ankerpunkte: Prüflast aufgebracht entsprechend EN358 bzw. EN 813

Rückseitiger PSA-Anschlagpunkt nur für **Rückhalte**zwecke auf **Arbeitsplattformen** gemäß EN358. Entspricht weder AS/NZS 1891.1:2007 noch ASTM F887-20.

Werkzeugschlaufen
Max. Belastungen.

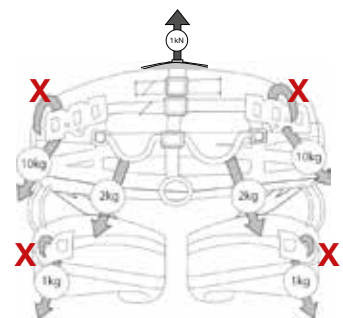
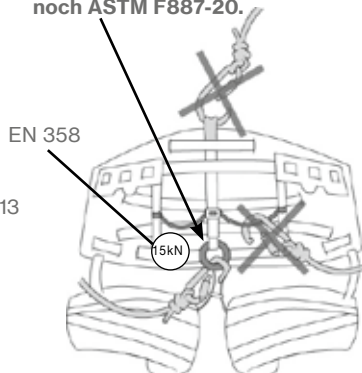
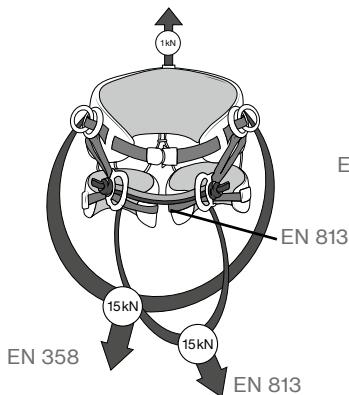

X Der Karabiner kann um das Gurtband eingehakt werden oder um das Kunstleder allein.
Verwenden Sie keine Karabiner mit scharfen Kanten!

Beachte: Alle Ankerpunkte zum Klettern sind grün.

2.3. WIE PASSE ICH DEN treeMOTION EVO AN MEINEN KÖRPER AN ...

Prüfen Sie, ob die Hüft- und Beinschnallen geöffnet sind (1, 9) (Abb. 1-4 / Seite 9)

- Halten Sie den Gurt an der Rückenstütze.
- Steigen Sie zwischen Seilbrücke (10) und Rückenpolster in den Gurt und dabei mit den Beinen in die linke und rechte Beinschlaufe (17)
- Schließen Sie sorgfältig die Hüftschnalle (1).
- Schließen Sie sorgfältig die Beinschnallen (9).

2.4. ... UND ERREICHE EINE OPTIMALE PASSFORM

- Stellen Sie den Hüftgurt (1) ein und verstauen das restliche Band in der Gummischlaufe.
- Stellen Sie die Beinschlaufen (17) ein und verstauen das restliche Band in den Gummischlaufen.
- Stellen Sie die Beinverbindung (5) ein und verstauen das restliche Band in den Gummischlaufen.
- Stellen Sie die Länge der Seilbrücken ein, welche den Seilbrückenanschlagpunkt tragen, indem Sie sicherstellen, dass die Stopperknoten ordnungsgemäß geknüpft, ausgeführt und festgezogen sind, ehe Sie 'ans Seil' gehen. Der Ring wird für gewöhnlich an beiden Seilbrücken zugleich befestigt. Die Seilbrücken sollten gleich lang sein. Sie sind redundant ausgeführt, damit, wenn zum Beispiel eine Seilbrücke durchtrennt wird, die andere die Funktion übernimmt. Es ist auch möglich, den Ring nur an einer Seilbrücke zu verwenden. Alternativ dazu kann je ein Ring an jeder der Seilbrücken verwendet werden. Dies ermöglicht das einfachere Wechseln von einem Anschlagpunkt zu einem anderen, und die beiden Seilbrücken können auf verschiedene Längen eingestellt werden. Ein zweiter Ring kann bei Teufelberger erworben werden (siehe Kapitel über Ersatzteile). Die direkte Einbindung an eine Seilbrücke über einen Karabiner nach EN362 ist zulässig. Anmerkung: Beide Seilbrücken müssen an dem Gurt montiert sein, selbst dann, wenn nur eine verwendet wird.

(Abb. 5-6 / Seite 9)

Der Anwender soll den Gurt mit sämtlicher für die Aufgabe benötigter Ausrüstung ausstatten und sich anschließend in den Gurt hängen. Die optimale Einstellung des Gurtes ist dabei nochmals zu überprüfen und für die Aufgabe optimal anzupassen.

Bein- und Rücken-Polster sind mit dem Gurt durch Haken- und Klettverschluss befestigt und können

zur Reinigung abgenommen und wieder aufgesetzt werden.

2.5. EINSTELLUNG DER SCHNALLEN

Abb. 7-8 / Seite 10

Die „Cobra FX25“-Schnallen von treeMOTION evo sind mit einer leicht zurückschiebbaren, elastischen Abdeckung ausgestattet. Sie soll die Schnalle vor Verschmutzung schützen. Schieben Sie die Abdeckung immer so weit zurück, dass Sie feststellen können, ob die Schnalle sicher geschlossen ist. Achten Sie auf zwei „Klick“-Geräusche! Dann schieben Sie die Abdeckung wieder an ihren Platz.

Informationen zum Reinigen der Schnalle siehe Kapitel 7.

3. ANWENDUNGSARTEN

Absturz darf nicht möglich sein. Unter Absturz wird freier Fall verstanden, unter Sturz beispielsweise ein Abrutschen der Füße.

Die Höhe der Verbindung des Gurtes mit einem Anschlagpunkt ist derart zu wählen, dass sie die geringste Gesamtfallhöhe ergibt, die es dem Benutzer noch erlaubt, die erforderlichen Arbeiten durchzuführen.

Beim Herstellen einer Verbindung mit einem Punkt an dem Gurt, der für den Träger des Gurtes nicht sichtbar ist, ist diese Verbindung entweder vor Anlegen des Gurtes herzustellen oder sicherheitshalber von einer zweiten Person herzustellen bzw. zu kontrollieren.

Verwendung als Haltegurt in Anlehnung an EN 358
Querbelastung des Gurtes. Füße haben festen Stand (z. B.: Am Stamm mit Spikes). Das Verbindungsmittel muss in Taillenhöhe liegen, wenn es mit den Ringen (4) am Gurt verbunden ist. (Abb. 9 / Seite 10)

Der mittige rückseitige Ring (Bild 10) ist KEIN Anschlagpunkt gemäß ASTM F887-20. Er dient nur zur Verwendung als Rückhaltesystem gemäß EN358 auf Arbeitsplattformen. (Der Benutzer darf keinen Punkt erreichen, wo ein freier Fall möglich ist). Befestigen Sie das Verbindungsmittel für Arbeitsplatzpositionierung an dem mittigen rückseitigen

Befestigungsring (15). Der Anschlagpunkt muss sich über der Taillenhöhe befinden (Bild 10).

(Abb. 10 / Seite 10)

Verwendung als Sitzgurt in Anlehnung an EN 813

- Sitzend – am zentralen Einhängepunkt der Seilbrücke (10). Doppelseiltechnik mit beweglichem Seil und Klemmknoten.
- Sitzend – am zentralen Einhängepunkt der Seilbrücke (10). Abfahrt am Einzelseil mit mechanischem Abseilgerät.
- Sitzend – Verbindung an beiden vorderen D-Ringen (8). Doppelseiltechnik mit beweglichem Seil und Klemmknotentechnik.

(Abb. 11-13 / Seite 11)

4. ERSATZTEILE

Produktspezifische Instruktionen sind mit jedem Ersatzteil erhältlich.

- PSA Hüft-Beinkit 7333208
- PSA Beinschlaufen rechts: 7350152 / links: 7350151
- Beinpolster (1 Paar) 7333209
- Ersatz Comfort Hüftpolster 7359960
- Materialschlaufen für treeMOTION evo 7333213
- Ersatz Standard Hüftpolster 7333214
- Gurtoberteil treeMOTION evo 7333211
- Sliding T Ring für Seilbrücke 6121515

Schultergurt und Lastgurt (Teil Nr. 7333211)

Der Gurtoberteil (Schultergurt und Lastgurt) ist keine PSA und darf nicht als Absturzsicherung verwendet werden. Kein Auffanggurt!

(Abb. 14 / Seite 11)

Seilbrücke

treeMOTION evo wurde zur Verwendung mit verschiedenen Brücken zertifiziert, welche den vorderen Seilbrückenanschlagpunkt (10) tragen. treeMOTION evo lässt sich einfach an die jeweiligen Ansprüche der Benutzer anpassen.

Ersatzseilbrücken (Art.Nr. 7350158/ 7350170):

Zwei Seile (Länge: 123cm) wie auf dem ausgelieferten treeMOTION evo oder zwei Seile (Länge: 180cm) - müssen gleichzeitig ausgetauscht werden.

Seilbrücken mit vernähten Augen (Art.Nr. 7350161 bis 7350166):

Seilbrücke mit vernähten Endaugen, erhältlich in

drei Längen (40 / 45 / 50 cm) und zwei Farben. Eine Seilbrücke pro Packung, zwei werden benötigt. Der Seilbrückenbefestigungsring wird entweder an beiden zugleich angeordnet (wenn sie dieselbe Länge aufweisen) oder an der oberen längeren, wenn Sie sich für die Verwendung verschiedener Längen entschieden haben. Ein Satz aus zwei Seilbolzen, vier Schrauben und selbstsichernden Muttern (Art. Nr. 7350160) ist erforderlich, um diese Art von Seilbrücken zu montieren.

Gurtbandbrücken mit vernähten Augen (Art.Nr. 7350167 / 7350168 / 7350169):

Ein Stück Gurtband mit vernähten Endaugen, erhältlich in drei Längen (40 / 45 / 50 cm). Verwendet wird nur eine Gurtbandbrücke. Ein Satz aus zwei Seilbolzen, vier Schrauben und selbstsichernden Muttern (Art.Nr. 7350160) ist erforderlich, um diese Art von Seilbrücken zu montieren.

Wenn die Mantelhülle der Seilbrücke auf irgendeine Weise (z.B. durch Schnitte, Hitze oder Abrieb) aufgerissen wird oder bei einer Tastüberprüfung des Kerns Änderungen des Durchmessers oder der Seileigenschaften festgestellt werden, ist die Seilbrücke sofort von einer fachkundigen Person oder unter deren Aufsicht zu ersetzen.

Für den Austausch dürfen ausschließlich die vom Hersteller zugelassenen Ersatzteile verwendet werden. Dabei sind die dem(den) Ersatzteil(en) beiliegenden Anweisungen genauestens zu befolgen. Kontrollieren Sie vor neuerlichem Gebrauch der Ausrüstung unbedingt, ob das Ersatzteil korrekt ausgetauscht wurde. Sollten Sie nicht über die dafür nötige Erfahrung und Fähigkeiten und das dafür nötige Wissen verfügen, wenden Sie sich bitte an eine fachkundige Person oder den Hersteller. Reparaturen dürfen generell nur vom Hersteller durchgeführt werden.

Zusätzliche Prüfungen wurden beim TÜV mit einem DMM Small Axis Swivel-SW 100 als Ersatz für den grünen Ring auf der Seilbrücke durchgeführt. Der hier genannte Swivel kann daher als Alternative auf einer einzelnen Seilbrücke oder auf zwei Seilbrücken zugleich verwendet werden.

Der Swivel darf nicht mit einer Gurtbandbrücke verwendet werden.

(Abb. 15 / Seite 12)

4.1. MONTAGE VON ERSATZTEILEN

Installation der Materialschlaufen am treeMOTION evo

(Abb. 16-18 / Seite 13)

- 1) Schlauchmaterial auf gewünschte Länge der Materialschleife zuschneiden. Elastisches Seil durchführen.
- 2) Elastisches Seil durch Löcher im Basismaterial des Klettergurtes durchschlaufen.
Am einen Ende Stopperknoten binden, hierbei sollte 1 cm Seil aus dem Knoten herausragen, das andere Ende abschneiden.
- 3) Am anderen Ende ebenfalls einen Stopperknoten anbringen.
Auf diese Art und Weise können nach beliebigen Materialschlaufen zwischen zwei Löchern im Basismaterial im Rückenbereich oder der Beinschlaufen hergestellt werden.

5. GEBRAUCHS- EINSCHRÄNKUNGEN

treeMOTION evo darf nicht als Auffanggurt verwendet werden! Das Sicherheitsseil soll in allen Positionen gespannt sein. **Absturz darf nicht möglich sein. Unter Absturz wird freier Fall verstanden, unter Sturz beispielsweise ein Abrutschen der Füße.** Ziehen Sie die Notwendigkeit der Verwendung eines Backups, z.B. eines Absturzsicherungssystems, in Betracht!

Denken Sie an die Möglichkeit von Pendelbewegungen und kalkulieren Sie ein eventuelles Risiko mit ein. Die Höhe der Verbindung des Gurtes mit einem Anschlagpunkt ist derart zu wählen, dass sie die geringste Gesamtfallhöhe ergibt, die es dem Benutzer noch erlaubt, die erforderlichen Arbeiten durchzuführen.

Führen Sie keine Arbeiten mit diesem Produkt durch, wenn durch Ihre körperliche oder geistige Verfassung Ihre Sicherheit bei normaler Benutzung oder im Notfall beeinträchtigt sein könnte! Jegliche Veränderungen oder Ergänzungen sind unzulässig (mit Ausnahme der Montage von Ersatzteilen wie oben beschrieben) und dürfen nur vom Hersteller durchgeführt werden.

Mit Ausnahme der Montage von Ersatzteilen wie oben angeführt dürfen Reparaturen, Veränderungen oder Ergänzungen des Produkts nur vom Hersteller der Ausrüstung oder durch von diesem schriftlich befugte Personen oder Einrichtungen durchgeführt werden.

6. VOR DER VERWENDUNG ZU BEACHTEN!

Vor dem Einsatz ist das Produkt einer **visuellen Prüfung** zu unterziehen, um Vollständigkeit, gebrauchsfähigen Zustand und das richtige Funktionieren sicherzustellen. Wenn das Produkt durch einen Sturz beansprucht worden ist, ist es sofort der Benutzung zu entziehen. Selbst bei geringsten Zweifeln ist das Produkt auszuscheiden bzw. darf erst dann wieder benutzt werden, wenn eine sachkundige Person nach Prüfung schriftlich zugestimmt hat.

Es ist sicherzustellen, dass die Empfehlungen für den **Gebrauch mit anderen Bestandteilen** eingehalten werden: Verbindungsmittel muss EN 354 entsprechen, weitere Komponenten zu Personenabsturzsicherung den jeweiligen harmonisierten Normen zur Verordnung (EU) 2016/425. Anschlagpunkte müssen entsprechend den Anforderung der EN795:2012 eine statische Last von 12 kN halten. **ACHTUNG:** Beim Anschlag am Baum können die gleichen Kräfte eingeleitet werden. Beachten Sie diesen Umstand bei der Auswahl Ihrer Anschlagart!

Stellen Sie sicher, dass alle Komponenten kompatibel sind. Stellen Sie sicher, dass alle Komponenten korrekt angeordnet sind. Wird dies verabsäumt, so erhöht sich das Risiko von schweren oder tödlichen Verletzungen.

Es ist die Verantwortung des Verwenders, dass für eine relevante und „aktuelle“ Risikobewertung für die durchzuführenden Arbeiten, die auch Notfälle mit einschließt, gesorgt wurde.

Ein Plan für Rettungsmaßnahmen, der alle denkbaren Notfälle berücksichtigt, muss vor Verwendung vorhanden sein. Vor und während des Gebrauchs ist zu überlegen, wie die Rettungsmaßnahmen sicher und wirksam durchgeführt werden können.

HÄNGETRAUMA:

Bei längerer Nutzung des Gurtes als Sitzgurt

können dieselben Symptome auftreten wie hier in der Folge beschrieben:

Durch zu langes, unbewegliches Hängen im Gurt (z.B.: bei Bewusstlosigkeit) kann es zu Einschränkungen der Blutzirkulation und in folge dessen zum Auftreten eines sogenannten „Hängetrauma“ kommen – **ACHTUNG LEBENSGEFAHR – sofort NOTRUF absetzen!**

Mögliche Anzeichen dafür sind u.a. Blässe, Schwitzen, Kurzatmigkeit, Sehstörungen, Schwindel, Übelkeit. (Liste unvollständig, Symptome können individuell sehr unterschiedlich sein) Die betroffene Person sollte daher, falls noch möglich, geeignete Eigenmaßnahmen ergreifen, um dem Blutstau in den Beinen entgegenzuwirken (u.a. durch Bewegen der Beine oder Entlastung der Beinschlaufen durch Abstützen der Beine – z.B. in Trittschlaufen). Falls das nicht möglich ist, ist unbedingt die **schnellstmögliche Rettung** der Person aus der hängenden Position und die entsprechende medizinische Ersterversorgung sicherzustellen.

ACHTUNG – KEINE SOFORTIGE FLACHLAGERUNG oder SCHOCKLAGE -> LEBENSGEFAHR! Die verunfallte Person ist entweder in sitzende oder hockende Stellung zu bringen oder bei Bewusstlosigkeit in stabiler Seitenlage mit möglichst erhöhtem Oberkörper zu lagern (Vermeidung eines Herzversagens durch zu raschen Rückfluss des Blutes aus der unteren Körperhälfte).

7. TRANSPORT, LAGERUNG & REINIGUNG

Die tragenden Teile bestehen aus:

Polyester, Polyamid, Aluminium, Dyneema®

Die Cobra-Schnallen sind hergestellt aus:

Körper: Aluminium, Niete, Einstellsteg,

integrierter D-Ring: Edelstahl

Clips: Messing

Gleithemnteil: Polymer

Temperaturbereich

+50°C to -30°C

OK

nicht OK

Lagerungs- und Transportbedingungen

Ungeziefer Zusammendrücken

Lüftung Feuchtigkeit

UV-Strahlung +15°C bis +25°C

Trockene und saubere Umgebung

Scharfkantige Objekte

Wartung/Reinigung

Wasser (≤ 30°C)

Waschmaschine

Mildes Reinigungsmittel

Hochdruckreiniger

Schonende Handwäsche

Verschmutzte COBRA®-Schnallen in lauwarmem Wasser (gegebenenfalls unter Verwendung von Neutralseife) waschen. Gründlich spülen. Bei Raumtemperatur trocknen, nie in einem Elektrotrockner oder nahe Elektroheizgeräten. Nur zugelassene halogenfreie flüssige Haushaltsdesinfektionsmittel je nach Bedarf verwenden. Die Gelenke aller Metallteile sind regelmäßig mit einem Trockenschmierstoff nachzuschmieren, insbesondere nach erfolgter Reinigung (derartige Trockenschmierstoffe erfüllen ihre Schmierfunktion auch im trockenen Zustand, sodass kein Staub oder Schmutz daran anhaften kann).

Trocknung

In gut belüftetem Raum aufhängen (≤ 30°C)

Hitze (z. B.: Feuer)

Direkte Sonneneinstrahlung

Desinfektion

Wasser (≤ 30°C)

Dauer (≤ 1 Stunde)

Ethanol

Nach Desinfektion Spülen

Aggressive Substanzen

Halten Sie den Gurt von aggressiven Säuren, Laugen, Flüssigkeiten, Dämpfen, Gasen, etc. fern. Vorsicht bei Baumabsonderungen! Diese können unerwartet aggressiv sein. Falls das Produkt mit derartigen Substanzen in Berührung gekommen ist, beachten Sie folgendes:

1. Stellen Sie das Produkt ausser Verwendung und markieren Sie es entsprechend, sodass es nicht versehentlich verwendet werden kann.
2. Senden Sie ausreichend Information an den Hersteller.
3. Benutzen Sie das Produkt so lange nicht, bis Sie (schriftlich) vom Hersteller über die weitere Verwendung informiert wurden.

WARNUNG!

Falls irgendein Teil des Gurtes mit Chemikalien, beispielsweise mit Reinigungsmitteln oder gefährlichen Atmosphären, in Kontakt kommen würde, sollte der Benutzer vor jeglicher Verwendung beim Hersteller rückfragen, um abzuklären, ob der Teil für den Dauergebrauch geeignet ist.

8. REGELMÄSSIGE ÜBERPRÜFUNG

Die regelmäßige Überprüfung der Ausrüstung ist unbedingt notwendig: Ihre Sicherheit hängt von der Wirksamkeit und Haltbarkeit der Ausrüstung ab!

Nach jeder Benützung sollte die Ausrüstung auf Abrieb und Schnitte überprüft werden. Überprüfen Sie die Lesbarkeit der Produktkennzeichnung! Beschädigte oder sturzbelastete Systeme sind der Verwendung sofort zu entziehen. Bei geringsten Unsicherheiten ist das Produkt auszuscheiden bzw. durch einen Sachkundigen zu prüfen.

Weiters ist die Ausrüstung bei Verwendung in der Arbeitssicherheit entsprechend EN 365 mindestens alle 12 Monate und bei Verwendung gemäß AS/NZS 1891.1 mindestens alle 6 Monate von einer sachkundigen Person und unter genauer Beachtung der Anleitung oder vom Hersteller selbst zu überprüfen und gegebenenfalls zu ersetzen. Über diese Prüfung sind Aufzeichnungen (Dokumentation der Ausrüstung, vgl. Tabelle) zu führen.

Diese Prüfung muss beinhalten:

- Kontrolle des Allgemeinzustandes: Alter, Vollständigkeit, Verschmutzung, richtige Zusammensetzung.
- Kontrolle der Etikette: Vorhanden? Lesbar? CE-Kennzeichnung vorhanden? Baujahr ersichtlich?
- Kontrolle aller Einzelteile auf mechanische Beschädigung wie: Schnitte, Risse, Kerben, Abscheuerungen, Deformation, Rippenbildung, Krangel, Quetschungen.
- Kontrolle aller Einzelteile auf thermische oder chemische Beschädigungen wie: Verschmelzungen, Verhärtungen, Verfärbungen.
- Kontrolle metallischer Teile auf Korrosion und Deformationen.
- Kontrolle des Zustands und der Vollständigkeit der Endverbindungen, Nähte (z.B. kein Abscheuern des Nähgarnes), Spleiße (z.B. kein Auseinander-rutschen), Knoten.

Auch hier gilt: Bei geringsten Unsicherheiten ist das Produkt auszuscheiden bzw. durch einen Sachkundigen zu prüfen.

9. LEBENSDAUER

Die theoretische mögliche Verwendungsdauer kann bis zu 5 Jahre ab der ersten Entnahme des Produktes aus der unbeschädigten Verpackung betragen (nur bei seltenem Gebrauch (1 Woche pro Jahr) und ordnungs-

gemäßer Lagerung (siehe Punkt Transport, Lagerung und Reinigung)). Das Produkt ist spätestens nach 5-jähriger Verwendung aus dem Verkehr zu nehmen. Es wird davon ausgegangen, dass die Entnahme mit dem Kauf erfolgt. Es wird empfohlen, den Kaufbeleg aufzubewahren.

Die theoretisch mögliche Gesamtlebensdauer (korrekte Lagerung vor erster Entnahme + Verwendung) ist mit 8 Jahren ab Herstellungsdatum begrenzt.

Die tatsächliche Lebensdauer ist ausschließlich vom Zustand des Produktes abhängig, der von zahlreichen Faktoren (s. u.) beeinflusst wird. Sie kann sich durch extreme Einflüsse auf eine einzige Verwendung verkürzen oder noch weniger, wenn die Ausrüstung noch vor dem ersten Gebrauch (z.B. am Transport) beschädigt wird. Mechanische Abnutzung oder andere Einflüsse wie z.B. die Einwirkung von Sonnenlicht reduzieren die Lebensdauer stark. Ausgebleichte oder aufgescheuerte Fasern / Gurtbänder, Verfärbungen und Verhärtungen sind ein sicheres Zeichen, dass das Produkt aus dem Verkehr zu ziehen ist.

Eine allgemeingültige Aussage über die Lebensdauer des Produktes kann ausdrücklich nicht gemacht werden, da sie von verschiedenen Faktoren, wie z.B. UV-Licht, Art und der Häufigkeit des Gebrauches, Behandlung, Witterungseinflüssen wie Eis oder Schnee, Umgebung wie Salz, Sand, Batteriensäure usw., Hitzebelastung (über normale klimatische Bedingungen hinaus), mechanische Verformung und / oder Verbeulung (unvollständige Liste!) abhängt.

Generell gilt: Wenn sich der Anwender aus irgend einem - im ersten Moment auch noch so unbedeutendem - Grund nicht sicher ist, dass das Produkt entspricht, ist es aus dem Verkehr zu nehmen und unbrauchbar zu machen oder zu isolieren und deutlich sichtbar zu kennzeichnen, sodass es nicht versehentlich verwendet werden kann. Es darf erst dann wieder benutzt werden, wenn es von einer sachkundigen Person geprüft und schriftlich freigegeben worden ist.

Nach einem Sturz ist das Produkt unbedingt auszutauschen!

10. KONFORMITÄTSERKLÄRUNG

Das Dokument ist im Download-Bereich unter www.teufelberger.com verfügbar. (Kategorie: Konformitätserklärung).

Aufzeichnung über die regelmäßige Überprüfung:

Hersteller: TEUFELBERGER Fiber Rope GmbH, Vogelweiderstraße 50, A-4600 Wels	Modell: treeMOTION evo (7350156)	Händler:	
Kontrollnummer:	Seriennummer:	Name des Anwenders:	
Herstellungsdatum:	Kaufdatum:	Datum der Erst- nutzung:	Ende der Lebens- dauer:
Kompatible Komponenten für gurtbasierte Höhenarbeitssysteme:			
Kommentare:			

Aufzeichnungsblatt - treeMOTION evo

Datum	Art der- Prüfung *(v,w,g,a)	Ergebnis und Maßnahmen (Schäden, Repara- turen, etc.)	akzeptiert, verworfen oder verbessert?	Datum der nächsten Prüfung	Name und Unterschrift der fachkundigen Person

*Art der Prüfung: v = Prüfung vor Gebrauch, w = wöchentliche Prüfung, g = gründliche Prüfung, a = außergewöhnliche Umstände

ATTENTION

Ce produit est une ceinture de maintien au travail à cuissardes conçue spécialement pour les arboristes. Il n'est pas destiné à amortir les chutes de hauteur. Ce produit ne doit être utilisé que par des personnes ayant reçu les instructions nécessaires sur la manière de l'utiliser en toute sécurité et disposant des connaissances et capacités nécessaires, ou qui se trouvent sous la surveillance directe d'une telle personne ! L'équipement doit être mis à la disposition personnelle de l'utilisateur. Il ne doit être utilisé que dans la limite des conditions d'utilisation fixées et pour l'usage prévu.

Avant utilisation, vous devez lire et avoir compris le présent mode d'emploi. Pour référence ultérieure, conserver celui-ci à proximité du produit, avec la fiche de vérification. Vérifiez également si les règles de sécurité nationales ayant trait aux ÉPI pour arboristes contiennent des contraintes locales.

Le produit livré avec la présente notice est a été soumis à un examen de type et possède le marquage CE confirmant sa conformité avec le règlement (UE) 2016/425 relatif aux équipements de protection individuelle (EPI). Ce produit a été développé sur la base d'une analyse des risques réalisée en tenant compte des exigences spécifiques des élagueurs. Le produit est conforme à EN813:2008 et à EN358:2018, ainsi qu'à AS/NZS1891.1:2007. Les essais ont été réalisés avec une masse d'essai de 100 kg, comme spécifié dans la norme. De plus, le point d'accrochage du pontet a fait l'objet d'un essai dynamique avec une masse d'essai de 150 kg. Le produit est conforme à ANSI Z133-2017 pour les travaux d'élagage, à ASTM F887-20 ainsi qu'à CSA Z259.1-05. Le produit n'est conforme à aucune autre norme.

Si le système est vendu ou remis à un autre utilisateur, les informations du fabricant doivent accompagner l'équipement. Si le système doit être utilisé dans un autre pays, il est de la responsabilité du vendeur / de l'utilisateur précédent de s'assurer que les informations du fabricant soient mises à disposition

dans la langue nationale du pays concerné et il ya des normes nationales existantes sont respectées.

TEUFELBERGER n'est pas responsable de conséquences / préjudices directs, indirects ou accidentels ayant lieu durant ou après l'utilisation du produit et résultant d'une utilisation inappropriée, et en particulier d'une erreur d'assemblage.

Attention : cette ceinture à cuissardes est conçue uniquement comme harnais de maintien au travail et NON pour amortir les chutes de hauteur. Édité le 09/2020, Art. no: 6801029

1. GÉNÉRALITÉS

Ce harnais est un EPI (équipement de protection individuelle) ; vous êtes la seule personne autorisée à l'utiliser. Toute information concernant ce matériel doit être fournie à l'utilisateur et être d'un accès facile. Ne pas jeter ces instructions. Les conserver pour un usage ultérieur.

Pendant l'utilisation ou le stockage, protéger le harnais de tous dommages. Au moindre doute sur la sécurité de ce harnais ou de ses composants, rangez le produit à part et marquez-le comme étant inutilisable. Renvoyez le harnais au fabricant pour contrôle et/ou réparation. Ne réutilisez le matériel que lorsque le fabricant a confirmé (par écrit) qu'il peut être utilisé en toute sécurité. Aucun ajout, ni aucune modification ou réparation ne doivent être apportés à l'équipement sans l'accord écrit du fabricant.

L'équipement ne doit être utilisé que dans les limites de son domaine d'application et uniquement pour l'usage prévu. En cas de revente dans un autre pays, le vendeur doit joindre au produit un mode d'emploi dans la langue nationale correspondante. L'EPI doit être inspecté à intervalles réguliers par une personne compétente. Teufelberger recommande une inspection complète tous les 6 mois. Contrôlez également les règles de sécurité nationales ayant trait aux EPI.

ATTENTION

L'utilisation de ces produits peut être dangereuse. Nos produits doivent uniquement être utilisés pour les applications pour lesquelles ils ont été conçus. Ils ne doivent notamment pas être utilisés pour le lavage de charges au sens de la directive européenne 2006/42/CE. Le client doit s'assurer que les utilisateurs en connaissent bien l'application conforme et les mesures de sécurité nécessaires. Ne perdez pas de vue que chaque produit peut causer des dommages lorsqu'il est mal utilisé, mal stocké, mal nettoyé ou trop sollicité. Vérifiez si les consignes de sécurité, recommandations industrielles et normes nationales contiennent des réglementations localement en vigueur TEUFELBERGER® et 拖飞宝® sont des marques du groupe TEUFELBERGER déposées dans le monde entier.

ARBORIST'S SADDLE

Modell: treeMOTION evo Size: small to large
 Material: PET, PA, Dyneema®, Aluminium 76 - 105 cm waist
 Control-No.: 4321 Ser.- No.: 2020 - 1234
 Month / Year of Manufacture: 07 / 2020
 Must be discarded at the latest by: 07 / 2028
 ! Max. load: 150 kg ! ! Maximum allowable free-fall: 600 mm !
 ! Manufacturer's instructions must be followed !
 ! Only competent users should use this equipment !
 ! Warning - not to be used for fall arrest !
 ! Avertissement - Ne pas utiliser comme protection contre les chutes !
 ! Does not comply with any standards other than those stated on the product label !

www.teufelberger.com

CERTIFICATES SEE OVERLEAF

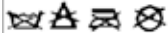

IN ACCORDANCE WITH:

0408 - EN 358: 2018 - EN 813: 2008	MH48855 SADDLE IN ACCORDANCE WITH CSA Z259.1-2005 ARBORIST SADDLE IN ACCORDANCE WITH ASTM F887-2020 <small>STANDARD SPECIFICATION FOR PERSONAL CLIMBING EQUIPMENT</small>

**RESPONSABILITÉ**

L'utilisateur est responsable des conditions préalables suivantes :

- Condition physique et mentale adéquate à l'utilisation de cette ceinture dans les conditions normales et en situation d'urgence.
- Évaluation préalable des risques pour le travail à effectuer, y compris les éventuelles mesures d'urgence, dont le recours possible à des soins de premiers secours adaptés.
- Compatibilité de tous les composants du système.

1.1. EXPLICATION DU MARQUAGE SUR LE HARNAIS

Harnais d'élagage

Modèle : nom du produit

Taille : taille du harnais (de petit à grand, et longueur ajustable de la ceinture lombaire)

Matériau : matériaux utilisés pour le harnais

N° de contrôle : numéro définissant le lot

N° série : année de fabrication - numéro de série

Mois/année de fabrication : deux chiffres pour le mois / quatre chiffres pour l'année

À déposer au plus tard le : mois/année du moment de dépose théorique le plus tard possible. La durée de vie effective peut être beaucoup plus courte. Voir la notice d'utilisation !

Charge maxi. : charge totale utilisateur et outils
 Hauteur de chute libre maximale autorisée : 600 mm

Éviter toute possibilité de chute libre.

Avertissement – le harnais ne doit pas être utilisé pour assurer une fonction anti-chute ! « Chute libre » ne désigne cependant pas un dérapage de l'utilisateur, par exemple ; un tel cas de figure est limité à 600 mm. (en anglais et en français)

Suivre les instructions du fabricant.



Symbole indiquant à l'utilisateur qu'il doit lire la notice d'utilisation

Cet équipement ne doit être utilisé que par des utilisateurs spécialisés.

Ne répond à aucune autre norme que celles indiquées sur l'étiquette du produit.



Fabricant

Certificats : voir au dos Indications concernant la certification et les normes : voir au dos de l'étiquette

Les symboles utilisés sont les symboles standard européens employés pour le lavage et l'entretien des textiles.

L'équipement est conforme à :

EN 358 : Norme relative aux ceintures de maintien et aux moyens de liaison pour ceintures de maintien

EN 813: Norme pour les ceinture à cuissardes
 CE 0408 CE atteste de la conformité aux exigences essentielles du Règlement (UE) 2016/425. Le numéro désigne l'institut de contrôle (0408 correspond au service de contrôle technique autrichien TÜV Austria Services GmbH, Deutschstrasse 10, A-1230 Wien).

CSA Z259.1-05 PD : norme canadienne relative aux ceintures de travail et selles pour le maintien en position de travail et pour la limitation du déplacement - groupe PD pour le maintien au travail et la descente

MH49855: Numéro de fichier UL – désignation de la certification selon la CSA

AS/NZS 1891.1:2007 : norme australienne / néo-zélandaise concernant les systèmes et dispositifs anti-chute industriels - Partie 1 : harnais et accessoires

BMP 695816 : numéro de licence – indique la certification selon AS/NZS

ASTM F887-20 Type A : spécifications nord-américaine en vigueur pour les équipements d'escalade individuels - harnais d'élagage de type A

ANSI Z133-2017 : norme nord-américaine concernant les travaux d'élagage

Plus de tags sont attachés aux anneaux.

CHUTE LIMITÉE

CHUTE LIMITÉE - DOIT ÊTRE UTILISÉE AVEC L'ANNEAU OPPOSÉ

SANGLE DE LIAISON POUR CEINTURE DE MAINTIEN AU TRAVAIL - DOIT ÊTRE UTILISÉE AVEC L'ANNEAU OPPOSÉ

Anneau de fixation central au dos : UNIQUEMENT DESTINÉ À UNE UTILISATION SUR DES PLATES-FORMES DE TRAVAIL. CECI N'EST PAS UN POINT D'ACCROCHAGE SELON ASTM F887-20 OU AS/NZS 1891.1:2007.

1.2. EXPLICATION DU MARQUAGE

SUR LA BOUCLE COBRA

sur le dessus:

AUSTRIALPIN: nom du fabricant

COBRA®: nom du groupe de composants.
 kN: charge de rupture en traction rectiligne, en kilonewton
 PAT. ou PAT. PEND: breveté ou demande de brevet déposée pour
 ANSI Z239_: norme à laquelle correspond le composant

sur le dessous:

Made in ou ORIG.: pays d'origine (AT : Autriche)
 Numéro de lot à plusieurs chiffres uniquement pour boucles selon ANSI : 4 chiffres (année de fabrication) 1 chiffre (numéro de lot)

2. UTILISATION

2.1. TAILLES

Modèle	Tour de taille	Tour de cuisse	Poids
small to large	76 - 105 cm (30 - 41 in)	52 - 66 cm 20,5 - 26 in)	150 kg

Les essais statiques décrits dans les normes EN 813 et EN 358 ont été réalisés pour un poids de 150 kg, et les charges ont été installées en conséquence. Nous suivons l'argumentation de l'EN358:2018 : il n'y a normalement pas d'amortissement de chute dans le cadre de l'usage prévu du treeMOTION. **Il est uniquement agréé pour 150 kg, outils et équipement compris.** Cela est pris en compte par l'essai statique avec 15 kN, ce qui correspond à un facteur de sécurité de 10. Les essais dynamiques ont été réalisés en complément avec un poids de 120 kg. Un autre essai dynamique a également été réalisé avec succès avec 150 kg en utilisant le point d'attache / l'anneau sur le pontet.

Lors de sollicitations dynamiques supplémentaires (hauteur de chute : 60 cm), les boucles à outils (cuir synthétique uniquement) sont soumises à une charge identique à gauche et à droite, comme indiqué (exigence : supporter la charge).

Les essais décrits dans les normes CSA Z259.1 et ASTM F887-20 ont été réalisés avec 100 kg, conformément à la prescription.

La distance de chute prescrite par la CSA et l'ASTM F887-20 est inférieure à celle de l'AS/NZS.

2.2. POINT D'ACCROCHAGE treeMOTION EVO

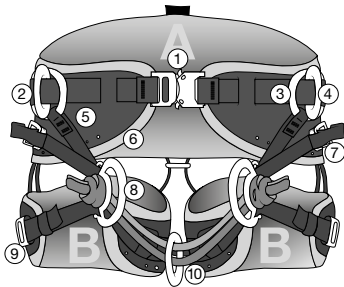

VERT = points d'ancrage de l'EPI

ROUGE = non conçus comme points d'ancrage de l'EPI



1	Boucle d'ajustement de la taille	10	Point d'ancrage central (pont de corde)
2	Anneaux D latéraux d'assemblage (ga+dr)	11	Point d'attache pour les bretelles légères (non EPI)
3	Faux anneau (ga + dr)	12	Sangle pour kit de 1er secours
4	Anneau fixe (ga + dr)	13	Attache de mousqueton pour matériel accessoire
5	Liens d'ajustement de longueur (ga+dr)	14	Boucles à outils réglables en hauteur
6	Ceinture dorsale	15	Anneau de fixation central au dos uniquement destiné à des fins de retenue sur des plates-formes de travail selon EN358. N'est conforme ni à AS/NZS1891.1:2007, ni à ASTM F887-20.
7	Boucle d'ajustement de la longueur (ga+dr)	16	Système de balancier des rembourrages de cuisse
8	Anneaux D ventraux (ga+dr)	17	Rembourrage des cuisses (ga + dr)
9	Boucle d'ajustement des cuisses (ga+dr)	18	Attache de mousqueton annexe

EPI points d'ancrage: Charge d'essai testée conformément à EN358 ou EN813.

Point d'accrochage d'EPI au dos uniquement destiné à **des fins de retenue sur des plates-formes de travail selon EN358. N'est conforme ni à AS/NZS 1891.1:2007, ni à ASTM F887-20.**

Boucles à outils
Charges maxi.

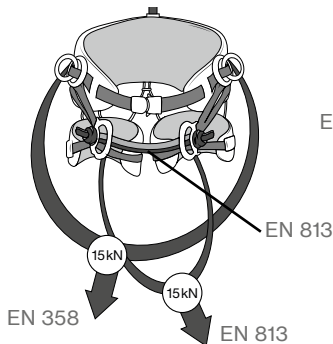

EN 358

EN 813

EN 813

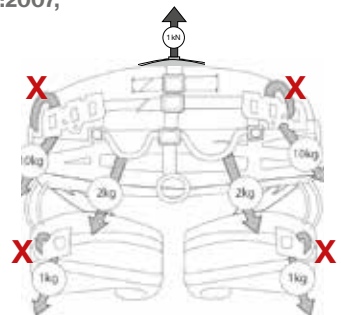
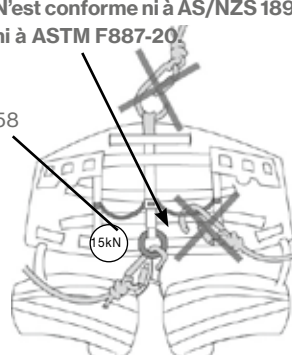

X Le mousqueton peut être accroché autour de la sangle ou autour du seul cuir synthétique. N'utilisez pas de mousqueton présentant des arêtes vives !

Important: Tous les points d'ancrage destinés à l'escalade sont verts.

2.3. COMMENT AJUSTER LE treeMOTION EVO À MES MESURATIONS ...

- Tenir le harnais par le support dorsal.
- Enfiler la ceinture en passant les jambes dans le point central (10) et dans les rembourrages de cuisse gauche et droite (17)
- Fermer solidement la boucle de la taille (1).
- Fermer solidement les boucles des cuisses (9).

(Ill. 1-4, page 9)

2.4. ... ET SE SENTIR PARFAITEMENT À L'AISE

- Ajuster la sangle de la taille (1) et passer l'extrémité sous la boucle élastique
- Ajuster les sangles de chacune des cuisses (17) et passer l'extrémité sous la boucle élastique.
- Ajuster les sangles d'ajustement de longueur (5) et passer l'extrémité sous les boucles élastiques.
- Ajustez la longueur des pontets qui portent le point d'accrochage du pontet en vous assurant que les nœuds d'arrêt sont convenablement noués, réalisés et serrés avant de solliciter la corde. Habituellement, l'anneau est fixé en même temps aux deux pontets. Les pontets doivent alors avoir la même longueur. Ils sont réalisés de manière redondante afin que l'un des pontets assure la fonction de l'autre en cas de sectionnement de l'un d'eux, par exemple. Il est également possible de n'utiliser l'anneau que sur un pontet. Autre alternative : utiliser un anneau par pontets. Cela permet un passage plus facile d'un point d'accrochage à un autre, et les deux pontets peuvent alors être ajustés à différentes longueurs. Il est possible d'acquérir un second anneau auprès de Teufelberger (voir le chapitre concernant les pièces de rechange). Une connexion directe à un pontet au moyen d'un mousqueton selon EN362 est autorisée. Remarque : les deux pontets doivent être installés sur le harnais, même si vous n'en utilisez qu'un seul.

(Ill. 5-6, page 9)

L'utilisateur doit équiper complètement la ceinture en fonction du travail qu'il va effectuer, puis s'y suspendre. Contrôler une nouvelle fois le parfait réglage de la ceinture et l'ajuster au travail à effectuer. Les rembourrages des jambes et du dos sont fixés au harnais par des fermetures autoagrippantes et peuvent être retirés pour nettoyage, puis remis en place.

2.5. ADJUSTEMENT DES ANGLES

(Ill. 7-8, page 10)

Les boucles Cobra FX25 de treeMOTION evo sont équipées d'une protection élastique facile à repouss-

er. Elle a pour fonction de protéger la boucle des salissures. Repoussez toujours la protection jusqu'à pouvoir constater que la boucle est correctement fermée. Veillez à bien entendre les deux « clics » ! Repoussez alors la protection en place.

Informations sur le nettoyage de la boucle : voir au chapitre 7.

3. TYPES D'APPLICATION

Il faut rendre impossible toute chute de hauteur. Le terme de chute de hauteur signifie une chute libre, tandis qu'une chute peut être une glissade, par exemple.

Choisir la hauteur de liaison du harnais avec un point d'accrochage de manière à obtenir la hauteur de chute totale la plus faible possible permettant à l'utilisateur de réaliser les travaux nécessaires.

S'il faut réaliser une liaison avec un point qui se trouve sur le harnais mais qui n'est pas visible par la personne qui porte ce harnais, cette liaison doit être soit réalisée avant de mettre le harnais, soit réalisée et/ou contrôlée par une autre personne, par mesure de précaution.

Utilisation en tant que ceinture de maintien au travail, réalisée d'après EN 358

(Ill. 9, page 10)

Charge transversale de la ceinture. Les pieds doivent être bien appuyés (p.ex., sur le tronc avec des crampons). La sangle de liaison doit se trouver à hauteur de la taille quand elle est attachée aux anneaux (4).

UNIQUEMENT pour treeMOTION evo : (Ill. 11, page 10)

Ceci n'est PAS un point d'accrochage selon ASTM F887-20.

Utilisation en tant que système de retenue sur les plate-formes de travail (aucun point de chute de hauteur ne doit pouvoir être atteint).

La sangle de liaison peut être rattachée à l'anneau central arrière (15). Le point d'accrochage doit se trouver au-dessus de la hauteur de la taille.

L'anneau central au dos (illustration 11) n'est PAS

un point d'accrochage selon ASTM F887-20. Il sert uniquement de système de retenue sur des plates-formes de travail selon EN358. (L'utilisateur ne doit pas atteindre un point où une chute libre serait possible). Fixez la sangle de liaison pour maintien au poste de travail à l'anneau de fixation central au dos (15). Le point d'accrochage doit se trouver à hauteur de la taille (illustration 11). (Ill. 10, page 10)

Utilisation en tant que ceinture à cuissardes, réalisée d'après EN 813

(Ill. 11-13, page 11)

- En suspension – attache ventrale sur point central (10). Système de double corde avec corde libre et noeud autobloquant.
- En suspension – attache ventrale sur point central (10). Descente sur corde simple avec de scendeur mécanique.
- En suspension – attache aux deux anneaux D avant (8). Système de double corde avec corde libre et noeud autobloquant.

4. PIÈCES DE RECHANGE

Des instructions spécifiques au produit sont disponibles pour chaque pièce de rechange.

- EPI Kit lombaires/jambes 7333208
- Cuissard droit : 7350152 / gauche : 7350151
- Rembourrages pour jambes, 1 paire, 7333209
- Rembourrage lombaire de rechange 7359960
- Boucles à outils pour treeMOTION evo 7333213
- Rembourrage lombaire de rechange standard 7333214
- Sangle-baudrier treeMOTION evo 7333211
- Anneau Sliding T pour pontet 6121515

Sangle-baudrier et porte-charge (Pièce n° 7333211)

La partie supérieure de la ceinture (sangle-baudrier et porte-charge) n'est pas un EPI et ne doit pas être utilisée comme anti-chute. Ceci n'est pas un harnais anti-chute !

(Ill. 14, page 11)

Pont de corde (Pièce n° 7333212)

Le treeMOTION evo a été certifié pour une utilisation avec différents pontets qui portent le point d'accrochage avant du pontet (10). Le treeMOTION evo s'adapte facilement aux différentes exigences

des utilisateurs.

Pontets de rechange à nouer (art. n° 7350158 / 7350170) :

deux cordes (longueur : 123 cm) identiques à celles fournies sur le treeMOTION evo, ou deux cordes (longueur : 180 cm) - elles doivent être remplacées simultanément.

Pontets avec œillets cousus (art. n° 7350161 à 7350166) :

pontet avec œillets d'extrémité cousus, disponible en trois longueurs (40 / 45 / 50 cm) et deux couleurs. Un pontet par paquet, deux sont nécessaires. L'anneau de fixation du pontet est disposé soit sur les deux en même temps (s'ils ont la même longueur), soit sur le pontet supérieur, le plus long, si vous avez choisi d'utiliser différentes longueurs. Le montage de ce type de pontets nécessite un jeu comprenant deux boulons pour corde, quatre vis et des écrous auto-freïnés (art. n° 7350160).

Pontets sangle avec œillets cousus (art. n° 7350167 / 7350168 / 7350169) :

Une sangle avec œillets d'extrémité cousus, disponible en trois longueurs (40 / 45 / 50 cm). Un seul pontet sangle est nécessaire. Le montage de ce type de pontets nécessite un jeu comprenant deux boulons pour corde, quatre vis et des écrous auto-freïnés (art. n° 7350160).

Si, pour une raison quelconque (entailles, chaleur ou abrasion, par exemple) la gaine du pontet est déchirée, ou si un contrôle tactile de l'âme révèle un changement de diamètre ou des caractéristiques de la corde, le pontet doit immédiatement être remplacé par une personne qualifiée ou sous sa surveillance. Pour le remplacement, il est interdit d'utiliser toute autre pièce de rechange que celles autorisées par le fabricant. Lors du remplacement, respecter exactement les instructions jointes à la / aux pièce(s) de rechange. Avant d'utiliser à nouveau l'équipement, contrôlez impérativement si la pièce de rechange a été correctement mise en place. Si vous ne possédez pas l'expérience, les capacités et le savoir nécessaires, veuillez vous adresser à une personne qualifiée ou au fabricant. D'une manière générale, les réparations ne doivent être effectuées que par le fabricant.

Des essais supplémentaires ont été réalisés auprès du TÜV avec un émerillon DMM Small Axis Swivel-SW 100 en remplacement de l'anneau vert sur le pontet. L'émerillon indiqué ici peut donc être utilisé comme alternative sur un pontet unique ou sur deux pontets en même temps.

L'émerillon ne doit pas être utilisé avec un pontet sangle. (III. 15, page 12)

4.1. MONTAGE DE PIÈCES DE RECHANGE

Installation des boucles à outils sur le treeMOTION evo (III.16-18, page 13)

- 1) Couper le flexible à la longueur de la boucle à outils voulue. Enfiler la corde élastique dans le flexible.
- 2) Faire passer la corde élastique par des trous dans le matériau de base du harnais d'escalade pour former une boucle. À l'une des extrémités, faire un nœud d'arrêt dont l'un des bouts dépassera d'1 cm du nœud, et couper l'autre bout.
- 3) Faire un nœud d'arrêt à l'autre extrémité. De cette façon, il est possible de réaliser à volonté des boucles à outils entre deux trous dans le matériau de base de la zone lombaire ou des cuissards.

5. RESTRICTIONS D'UTILISATION

treeMOTION evo ne doit pas être utilisé comme harnais anti-chute !

Le filin de sécurité doit être tendu dans toutes les positions. **Il faut rendre impossible toute chute de hauteur.** Prévoyez qu'il peut être nécessaire d'utiliser un système de secours, un système de sécurité antichute par exemple ! Le terme de chute de hauteur signifie une chute libre, tandis qu'une chute peut être une glissade, par exemple. Pensez que des mouvements de balancement sont possibles et tenez compte d'un danger éventuel. Choisir la hauteur de liaison du harnais avec un point d'accrochage de manière à obtenir la hauteur de chute totale la plus faible possible permettant à l'utilisateur de réaliser les travaux nécessaires.

N'effectuez aucun travail avec ce produit si votre sécurité devait se trouver affectée par votre constitution physique ou psychique, que ce soit en utilisation normale ou en cas d'urgence. Les modifications ou adjonctions au produit sont interdites et ne doivent être effectuées que par le fabricant.

Exception faite du montage de pièces de rechange comme décrit ci-dessus, les réparations, modifications ou ajouts au produit ne peuvent être réalisés que par le fabricant de l'équipement ou par des personnes ou organismes disposant de l'autorisation écrite de celui-ci.

6. CONSIGNES À RESPECTER AVANT UTILISATION

Avant d'utiliser le produit, le soumettre à un **contrôle visuel** pour s'assurer qu'il est complet, prêt à l'emploi et qu'il fonctionne correctement.

Si le produit a été soumis à une chute, le mettre immédiatement hors service. Au moindre doute, éliminer le produit ou ne l'utiliser que si une personne qualifiée en a autorisé l'utilisation par écrit après examen.

S'assurer que les recommandations concernant une **utilisation avec d'autres éléments** soient respectées: Les cordons doivent répondre à la norme EN 354, et les autres composantes de systèmes de protection contre les chutes des personnes aux normes respectives harmonisées du règlement (UE) 2016/425. Les points d'accrochage doivent supporter une charge statique de 12 kN, conformément aux exigences de la norme EN 795:2012.

ATTENTION : l'élingage sur l'arbre peut induire des forces identiques. Tenir compte de cette circonstance au moment de choisir votre type d'élingage !

Assurez-vous que tous les composants soient bien compatibles. Assurez-vous que tous les composants soient correctement agencés. Tout manquement à ces consignes augmente le risque de blessures graves ou mortelles.

Il est de la responsabilité de l'utilisateur d'assurer une analyse pertinente et « en direct » des risques liés aux travaux à exécuter, y compris des cas d'urgence.

Avant l'utilisation, il est nécessaire de disposer d'un plan de sauvetage qui prenne en compte tous les cas d'urgence envisageables. Avant et pendant l'utilisation, réfléchir à la manière dont les mesures de sauvetage peuvent être mises en œuvre efficacement et en toute sécurité.

TRAUMATISME DE SUSPENSION :

Des symptômes identiques à ceux décrits ci-dessous peuvent survenir en cas d'utilisation prolongée du harnais en tant que ceinture à cuisardes :

Rester accroché trop longtemps sans bouger dans le harnais (p. ex. en cas de perte de conscience) peut entraver la circulation sanguine et peut par conséquent entraîner ce que l'on appelle un « traumatisme de suspension » – **ATTENTION : DANGER DE MORT – envoyer immédiatement un APPEL D'URGENCE !**

Les signes précurseurs d'un tel traumatisme sont entre autres : pâleur, transpiration, essoufflement, troubles de la vision, vertiges, nausée (liste incomplète, les symptômes pouvant fortement varier d'une personne à l'autre). Si elle en est encore capable, la personne concernée doit prendre elle-même des mesures adéquates pour contrer la congestion sanguine dans les jambes (p. ex. en bougeant les jambes ou en mettant les jambes en appui sur les bloqueurs de pieds, par exemple, pour délester les cuissards). Si ce n'est pas possible, **effectuer le sauvetage immédiat** de la personne pour la libérer de sa position suspendue et lui apporter les premiers secours nécessaires.

ATTENTION – DANGER DE MORT si la PERSONNE EST IMMÉDIATEMENT ALLONGÉE ou se trouve EN ÉTAT DE CHOC ! La personne accidentée doit être mise dans une position assise ou accroupie ou, en cas de perte de conscience, en position latérale de sécurité avec le torse relevé au maximum (afin d'éviter une défaillance cardiovasculaire due à un retour trop rapide du sang dans la partie basse du corps).

7. TRANSPORT, STOCKAGE & NETTOYAGE

Les éléments porteurs sont en :

polyester, polyamide, aluminium, Dyneema®

Les boucles Cobra-sont réalisées en :

Corps : aluminium

Rivet, barrette de réglage,

anneau D intégré : acier inoxydable

Clips: laiton

Partie anti-glisse : polymère

Plage de température

+50°C à -30°C

OK

pas OK

Conditions de stockage et de transport

Compaction

Animaux nuisibles

Ventilation

Humidité

Rayons UV

+15°C à +25°C

Endroit propre et sec

Objets à arêtes vives

Entretien / nettoyage

Eau (≤ 30°C)

Lavage en machine

Nettoyant doux

Nettoyeur haute pression

Lavage délicat à la main

Laver les boucles COBRA® sales à l'eau tiède (au besoin, utiliser du savon neutre). Bien rincer. Laisser sécher à température ambiante, jamais dans un sèche-linge électrique ni à proximité de chauffages électriques. N'utiliser des désinfectants ménagers liquides agréés sans halogène que selon les besoins. Les articulations de l'ensemble des pièces métalliques doivent être lubrifiées régulièrement avec un lubrifiant sec, notamment après un nettoyage (de tels lubrifiants secs remplissent leur fonction de lubrification même à sec, si bien qu'aucune saleté ni poussière ne peut y adhérer).

Séchage

Suspender dans un lieu ventilé (≤ 30°C)

Chaleur (p.ex.: feu)

Lumière directe du soleil

Désinfection

Eau (≤ 30°C)

Durée (≤ 1 heure)

Ethanol

Rincer après désinfection

Substances corrosives

Tenir la ceinture à l'écart de substances corrosives : acides, lessives, liquides, vapeurs, gaz, etc. Attention aux exsudats des arbres ! Ceux-ci peuvent être agressifs sans que l'on s'y attende. Si le produit a été en contact avec de telles substances, procéder comme suit :

1. Mettre le produit hors service et le marquer de manière visible afin qu'il ne puisse pas être utilisé par erreur.
2. En informer le fabricant par écrit de façon suffisamment détaillée.

3. Ne pas utiliser le produit avant d'avoir reçu du fabricant des informations (écrites) sur sa remise en service.

uses, l'utilisateur doit alors s'informer avant toute utilisation auprès du fabricant pour vérifier si la pièce convient à un usage permanent.

AVERTISSEMENT !

Si une pièce quelconque du harnais devait entrer en contact avec des produits chimiques, comme des détergents, ou avec des atmosphères dangere-

8. CONTRÔLE RÉGULIER

Il est **absolument indispensable** de contrôler régulièrement l'équipement : votre sécurité dépend

Fiche d'inspection du produit:

Fabricant: TEUFELBERGER Fiber Rope GmbH, Vogelweiderstraße 50, A-4600 Wels	Modèle: treeMOTION evo (7350156)	Revendeur:	
Numéro de contrôle:	Numéro de série:	Nom de l'utilisateur:	
Date de fabrication:	Date d'achat:	Date de première utilisation:	Fin de vie utile:
Composants compatibles destinés à des systèmes de travail en hauteur utilisant un harnais:			
Comments:			

Fiche d'inspection - treeMOTION evo

Date	Nature du contrôle *(a, h, r, e)	Résultat et mesures (dommages, réparations, etc.)	Accepté, Rejeté ou a Mélioré ?	Date du prochain contrôle	Nom et signature de la personne qualifiée

* Nature du contrôle : a = contrôle avant utilisation, h = contrôle hebdomadaire, r = contrôle renforcé, e = circonstances exceptionnelles

de l'efficacité et de la solidité de l'équipement ! Avant chaque utilisation, contrôlez l'absence d'usure et d'incisions sur l'équipement. Vérifiez la bonne lisibilité de l'identification du produit ! Retirez immédiatement du service les systèmes endommagés ou ayant été soumis à une chute. À la moindre incertitude, éliminer le produit ou le faire examiner par une personne qualifiée.

De plus, s'il est utilisé dans le cadre de la sécurité au travail, l'équipement doit être contrôlé au moins tous les 12 mois, conformément à EN 365, et au moins tous les 6 mois en cas d'utilisation selon AS/NZS 1891.1 par une personne qualifiée et en respectant précisément le manuel, ou par le fabricant lui-même. Le cas échéant, remplacer l'équipement. Cet examen doit faire l'objet d'un protocole (documentation de l'équipement, cf. tableau suivant). Respectez également les législations nationales en matière d'intervalles des contrôles.

Cet examen doit comporter :

- Contrôle de l'état général : âge, intégralité, encrassement, assemblage correct.
- Contrôle de l'étiquette : présente ? lisible ? présence du marquage CE ? année de construction visible ?
- Contrôle sur l'ensemble des composants, de l'absence de dommages mécaniques comme: incisions, fissures, entailles, usure par frottement, déformation, formation de nervures, vrilles, écrasements.
- Contrôle sur l'ensemble des composants, de l'absence de dommages thermiques ou chimiques comme : fusionnements, raidissements, décolorations.
- Contrôle de l'absence de corrosion et de déformation sur les pièces mécaniques.
- Contrôle de l'état et de l'intégralité des terminaisons, coutures (p. ex. pas d'usure par frottement du fil à coudre), épissures (qui ne doivent pas glisser et se défaire, p. ex.), nœuds.

9. DURÉE DE VIE

La durée d'utilisation théoriquement possible peut atteindre jusqu'à 5 ans après avoir sorti le produit pour la première fois de son emballage intact (mais uniquement s'il est rarement utilisé (1 semaine par an) et stocké en bonne et due forme (voir le point Transport, stockage et nettoyage). Le produit doit être retiré de la circulation au plus tard au bout de 5 ans d'utilisation. Il est supposé que le produit est sorti de son emballage au moment de l'achat. Il est recommandé de conserver la preuve d'achat.

La durée de vie totale théoriquement possible (stockage

correct avant la première ouverture de l'emballage + utilisation) est limitée à 8 ans à compter de la date de fabrication.

La durée de vie effective dépend exclusivement de l'état du produit, état qui dépend lui-même de nombreux facteurs (voir plus bas). Elle peut se réduire à une utilisation unique en cas d'influences extrêmes, ou même moins si l'équipement a été endommagé avant même la première utilisation (p. ex. pendant le transport). Une usure mécanique, ou d'autres influences, comme l'action de la lumière solaire, par exemple, réduisent fortement la durée de vie. Une décoloration ou une abrasion des fibres ou des sangles, un changement de teinte et des raidissements sont des signes caractéristiques qui attestent qu'il faut retirer le produit de la circulation.

Il n'est pas possible d'indiquer formellement une durée de vie universelle pour ce produit, puisque celle-ci dépend de divers facteurs, comme la lumière UV, le type et la fréquence d'utilisation, l'entretien, l'exposition aux conditions climatiques (comme la glace ou la neige) et aux conditions environnementales (comme le sel, le sable, l'acide de batterie etc.), les contraintes thermiques (au-delà des conditions climatiques normales), la déformation et/ou le renflement mécaniques (liste non exhaustive!)

En règle générale: Si, pour quelque raison que ce soit, même si elle semble sans importance au premier abord, l'utilisateur n'est pas sûr que le produit soit conforme, il faut le retirer de la circulation et le rendre inutilisable, ou l'isoler et le marquer clairement et visiblement de manière à ce qu'il ne puisse pas être utilisé par inadvertance. Il ne pourra être réutilisé qu'après contrôle par une personne qualifiée et sur autorisation écrite.

Remplacer impérativement le produit après une chute !

10. DÉCLARATION DE CONFORMITÉ

Le document est disponible dans la zone de téléchargement de www.teufelberger.com (catégorie : declaration of conformity).

⚠ LET OP

Dit product is een houd- en zitgordel die speciaal voor boomverzorgers ontwikkeld is. Dit product is niet geschikt voor het opvangen van neerstoringen. Dit product mag uitsluitend door personen gebruikt worden die in het veilige gebruik ervan geschoold zijn en overeenkomstige kennis en vaardigheden hebben respectievelijk onder direct toezicht staan van zulke personen! De uitrusting dient de gebruiker persoonlijk beschikbaar gesteld te worden. Ze mag uitsluitend binnen de gedefinieerde gebruiksvoorwaarden en voor de voorziene toepassing gebruikt worden.

Voor gebruik leest en begrijpt U deze gebruiksaanwijzing en bewaart deze met het testblad bij het product, ook om deze later te kunnen nalezen! Controleert U ook de nationale veiligheidsvoorschriften voor de persoonlijke veiligheidsuitrusting van boomverzorgers met betrekking tot lokale eisen.

Het product dat met deze handleiding geleverd wordt is model-getest en draagt een CE-markering om de conformiteit met de verordening (EU) 2016/425 voor persoonlijke veiligheidsuitrustingen (PVU) te tonen. Dit product werd op de basis van een risico-analyse ontwikkeld die op de speciale behoeften van boomverzorgers let. Het product voldoet aan EN813:2008 en EN358:2018 evenals AS/NZS1891.1:2007. Tests werden, zoals in de norm voorzien, met een testmassa van 100 kg uitgevoerd. Bovendien werd het touwbrug-bevestigingspunt met een testmassa van 150 kg dynamisch getest. Het product voldoet aan ANSI Z133-2017 voor boomverzorgingswerkzaamheden, ASTM F887-20 evenals CSA Z259.1-05. Het product voldoet niet aan verdere normen.

Wanneer het systeem verkocht of aan een andere gebruiker doorgegeven wordt moet de informatie van de fabrikant meegaan. Wanneer het systeem in een ander land gebruikt zal worden dan is het de verantwoordelijkheid van de koper/eerste gebruiker ervoor te zorgen dat die informatie van de fabrikant in de taal van het

betreffende land ter beschikking staat en de lokale toepassing Norman is voldaan

Teufelberger is niet verantwoordelijk voor directe, indirecte of toevallige gevolgen / schaden, die gedurende of na het gebruik van dit product optreden en die het gevolg zijn van onjuist gebruik, in het bijzonder van een foutieve montage.

Let op: Deze zitgordel is uitsluitend voor de werkpositionering bedoeld, echter NIET voor het opvangen van neerstoringen!

Uitgave 09/2020, Art. nr.: 6801029

1. ALGEMEEN

Deze gordel is een persoonlijk beschermingsmiddel en mag uitsluitend door U gebruikt worden. Alle relevante documentatie moet geleverd worden aan de gebruiker en toegankelijk zijn voorafgaande aan het gebruik. De gebruiksaanwijzing mag niet weggeworpen worden. Ze dient voor later gebruik bewaard te worden. Wanneer de gordel gebruikt of opgeslagen wordt dan dient hij beschermd te worden tegen beschadigingen. Bij twijfel over de veiligheid van de gordel of onderdelen ervan dient hij buiten gebruik gesteld en duidelijk gelabeld te worden om verder gebruik te vermijden. Stuur de gordel terug naar de fabrikant voor inspectie en eventuele reparatie. Gebruik het product niet totdat de fabrikant (schriftelijk) gemeld heeft dat u het weer in gebruik kunt nemen. Veranderingen, toevoegingen of reparaties van deze uitrusting zijn uitsluitend met schriftelijke toestemming van de fabrikant toegestaan. De uitrusting mag alleen in het kader van haar inzetgebied en alleen voor het voorziene doeleind gebruikt worden. Wanneer de gordel in een ander land doorverkocht wordt moet de verkoper een gebruiksaanwijzing in de taal van het desbetreffende land toevoegen. PBM (Persoonlijke Beschermings Middelen) moet u regelmatig grondig laten inspecteren door een bevoegd persoon. Treemagineers raden u aan om minstens ieder half jaar een grondige inspectie uit te laten voeren. Ga na

⚠ LET OP

Het gebruik van deze producten kan gevaarlijk zijn. Onze producten mogen uitsluitend voor die doeleinden gebruikt worden waarvoor ze bestemd zijn. Ze mogen in het bijzonder niet voor het hefdoeleinden in de zin van EU-RL 2006/42/EG gebruikt worden. De klant moet ervoor zorgen dat de gebruikers met het juiste gebruik en de noodzakelijke veiligheidsvoorzieningen vertrouwd zijn. Denk eraan dat elk product schade berokkenen kan wanneer het verkeerd gebruikt, opgeslagen, gereinigd of overbelast wordt. Controleer de nationale veiligheidsbestemmingen, industriënormen en -aanbevelingen met betrekking tot lokaal geldende eisen. TEUFELBERGER® en 拖飞宝® zijn internationaal gedeponeerde merken van de TEUFELBERGER groep.

ARBORIST'S SADDLE

Modell: treeMOTION evo Size: small to large
 Material: PET, PA, Dyneema®, Aluminum 76-105 cm waist

Control-No.: 4321 Ser.-No.: 2020 - 1234

Month / Year of Manufacture: 07 / 2020

Must be discarded at the latest by: 07 / 2028

! Max. load: 150 kg ! ! Maximum allowable free-fall: 600 mm !
 ! Manufacturer's instructions must be followed !
 ! Only competent users should use this equipment !
 ! Warning - not to be used for fall arrest !
 ! Avertissement - Ne pas utiliser comme protection contre les chutes !
 ! Does not comply with any standards other than those stated on the product label !

www.teufelberger.com

CERTIFICATES SEE OVERLEAF

Teufelberger

IN ACCORDANCE WITH:

 0408 - EN 358:2018 - EN 813:2008	 CLASSIFIED MH4855 SADDLE IN ACCORDANCE WITH CSA Z259.1-2005 ARBORIST SADDLE IN ACCORDANCE WITH ASTM F887-2020 <small>STANDARD SPECIFICATION FOR PERSONAL CLIMBING EQUIPMENT</small>
 Australian / New Zealand Standards AS/NZS 1891.1:2007 BMP 695816	- ASTM F887-20 Type A - CSA Z259.1 - 05 PD - ANSI Z133-2017

wat de nationale voorschriften zijn ten aanzien van controle van materialen. (Voor Nederland geldt dat er minimaal jaarlijks gecontroleerd dient te worden.)

VERANTWOORDELIJKHEID

De gebruiker is voor de volgende omstandigheden verantwoordelijk:

- zijn conditie zowel geestelijk als lichamelijk voldoende is om het product te kunnen gebruiken onder normale maar ook in noodsituaties.
- Beschikbaarheid van de betreffende risico-inschatting voor de uit te voeren werkzaamheden, inclusief noodmaatregelen, waarbij de mogelijkheid van adequate medische eerste hulp voorzien moet worden.
- alle onderdelen van het systeem op elkaar zijn afgestemd.

1.1. VERKLARING VAN DE

AANDUIDINGEN OP DE GORDEL

Gordel voor boomverzorging

Model: Productnaam

Maat: Gordelmaat (van klein tot groot en instelbare lengte van de heupgordel)

Materiaal: voor de gordel gebruikte stoffen

Controlenummer: Nummer ter bepaling van de charge

Serie Nr.: Jaar van fabricage - serienummer

Maand/jaar van fabricage: twee cijfers voor de maand / vier cijfers voor het jaar

Buiten gebruik te stellen tot uiterlijk: Maand/jaar

van de theoretisch uiterlijk mogelijke buiten gebruik stelling. De werkelijke levensduur kan veel korter zijn. Zie handleiding!

Max. last: Totale last van gebruiker incl. gereedschap

Maximale toegestane vrije val: 600mm

De mogelijkheid van een vrije val mag niet voorkomen.

Waarschuwing - Mag niet voor het opvangen van vallen gebruikt worden! "Vrije val" betekent bijv. niet het afglijden van de voeten van de gebruiker. Dit is tot 600mm begrensd. (in Engels en Frans)

De aanwijzingen van de fabrikant moeten opgevolgd worden.



Symbol dat de gebruiker er op wijst dat de handleiding gelezen moet worden

Deze uitrusting mag uitsluitend door vakkundige gebruikers toegepast worden.

Afgezien van de op het product-etiket aangegeven normen wordt aan geen verdere normen voldaan!

Fabrikant

Certificaat zie ommezijde:

Voor informatie m.b.t. certificatie en normen zie achterkant etiket

De Europese standaardsymbolen voor het was- en behandelen van textiel worden gebruikt.

De uitrusting voldoet aan:

- EN 358: Norm voor veiligheidsgordels en verbindingsmiddelen voor veiligheidsgordels
- EN 813: Norm voor Zitgordel
- CE 0408 CE geeft aan dat de fundamentele eisen van verordening (EU) 2016/425 vervuld worden. Het nummer geeft het instituut aan dat de controle uitvoert (0408 voor TÜV Austria Services GmbH, Deutschstrasse 10, A-1230 Wenen).
- CSA Z259.1-05 PD: Canadese norm voor lichaams- en zitgordels voor arbeidspositionering en terughoudzekering - groep PD voor arbeidspositionering en afdaling
- MH49855 UL File Number - Aanduiding ter certificering volgens CSA
- AS/NZS 1891.1:2007: Australisch/Nieuwzeelandse norm voor industriële opvangsystemen en apparaten - deel 1: Gordels en extra uitrusting-
- BMP 695816: Licentienummer - geeft certificatie volgens AS/NZS aan
- ASTM F887-20 type A: US-normregels voor persoonlijke klimuitrusting - boomverzorgingsgordel type A
- ANSI Z133-2017: US-norm voor boomverzorgingswerkzaamheden
- Extra labels zijn bevestigd aan de ringen.

BEGRENSDE VAL

BEGRENSDE VAL - MOET MET
TEGENOVERLIGGENDE RING
GEBRUIKT WORDEN

VERBINDINGSMIDDEL VOOR HOUDGORDEL
- MOET MET TEGENOVERLIG-
GENDE RING GEBRUIKT WORDEN

Bevestigingsring op het midden van de achterzijde: **UITSLUITEND VOOR GEBRUIK OP ARBEID-SPLATVORMEN BESTEMD. GEEN BEVESTIGINGSPUNT VOLGENS ASTM F887-20 OF AS/NZS 1891.1:2007.**

1.2. VERKLARING VAN DE AANDUIDINGEN OP DE COBRA-GESP

op de bovenkant:

AUSTRIALPIN: naam van de fabrikant
COBRA®: naam van de componentengroep.
kN: breuklast bij belasting op de lengteas in kilonewton
PAT. of PAT. PEND: gepatenteerd of patent aangevraagd voor ANSI Z239_: Norm waaraan het component voldoet

op de onderkant: Made in of ORIG.: Land van herkomst (AT: Oostenrijk)
Chargenummer met meerdere cijfers uitsluitend gespen volgens ANSI: 4-cijferig nummer (jaar van fabricage), 1-cijferig nummer (chargenummer)

2. GEBRUIK

2.1. MATEN EN LAST

Maat	Middel	Dijbeen	Ge- wicht
small to large	76 - 105 cm (30 - 41 in)	52 - 66 cm 20,5 - 26 in)	150 kg

(Illu. 1 / pagina 6)

De in EN 813, EN 358 beschreven statische tests werden voor een gewicht van 150 kg uitgevoerd en de lasten werden dienovereenkomstig ingesteld. Wij volgen de argumentatie van EN358:2018: Bij het voor de treeMOTION voorziene gebruiksgebied wordt normaal gesproken geen val opgevangen. **Deze is voor 150 kg inclusief gereedschap en uitrusting toegelaten.** Hiermee wordt door de statische test met 15 kN rekening gehouden, wat met een veiligheidsfactor van 10 overeenkomt. De dynamische tests werden bovendien met een gewicht van 120kg uitgevoerd. Een verdere dynamische test met 150 kg met gebruik van de fixering / van de ring op de touwbrug slaagde eveneens. Bij verdere dynamische belastingen (valhoogte: 60 cm) worden de werktuiglussen (slechts kunstleer) gelijkmatig, zoals aangegeven, links en rechts belast (eis: houden van de last)

De in CSA Z259.1 en ASTM F887-20 beschreven tests warden, zoals door de norm vereist, met 100 kg uitgevoerd. Valhoogte bij CSA en ASTM F887-20 geringer als bij AS/NZS.

2.2. BEVESTIGINGSPUNT treeMOTION EVO

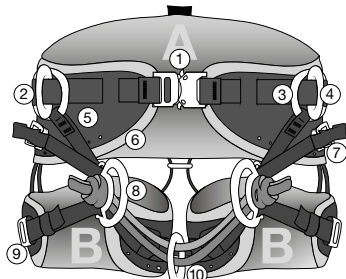

GROEN = PBM bevestigingspunt

ROOD = geen PBM bevestigingspunt



1	Verstelbare heupriem gesp (snelsluiters)	10	Centraal bevestigingspunt (touwbrug)
2	Zij D-ring constructie (links/rechts)	11	Bevestigingspunt voor lichtgewicht schouderbanden (geen PBM)
3	Liggende ring (l/r)	12	Compressiebanden voor E.H.B.O. pakketje
4	Staande ring (l/r)	13	Bevestigingspunt materiaalkarabijn voor werktuig
5	Verstelbare lengte riem (l/r)	14	In hoogte verstelbare materiaalallussen
6	Rugvoering	15	Bevestigingsring op het midden van de achterzijde dient uitsluitend voor terughoudfuncties op arbeidsplatformen volgens EN358. Voldoet niet aan AS/NZS1891.1:2007 noch aan ASTM F887-20.
7	Verstelbare gesp (l/r)	16	Beenband nestelsysteem
8	Voorste D-ring (l/r)	17	Beenband (l/r)
9	Gesp voor de verstelbare beenband (l/r)	18	Bevestigingspunt materiaalkarabijn

PSA bevestigingspunten: Met testlast getest volgens EN 358 resp. EN 813

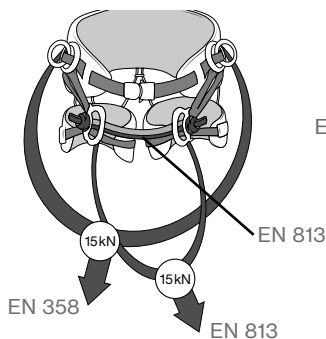

PVU-bevestigingspunt op achterzijde dient uitsluitend **voor terughoudfuncties op arbeidsplatformen volgens EN358. Voldoet niet aan AS/NZS 1891.1:2007 noch aan ASTM F887-20.**

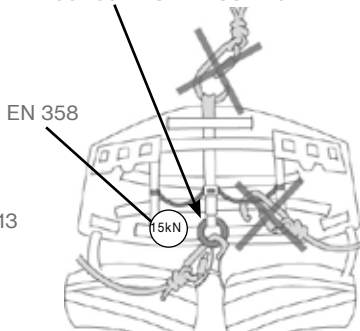

Materiaallussen
Maximum belasting

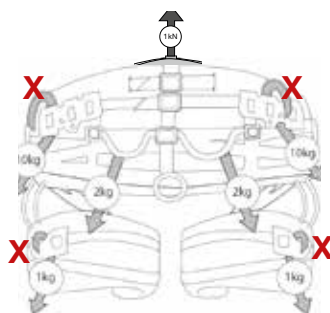

X De karabijnhaak kan om de gordelband of alleen om het kunstleer ingehaakt worden. Gebruik geen karabijnhaak met scherpe randen! Let op: Alle bevestigingspunten voor het klmsysteem zijn groen gekleurd.

2.3. HOE TREKT U DE treeMOTION EVO AAN ...

Zorg ervoor dat de gespen (1 en 9) van de heup- en beenbanden los zijn.

- Hou de gordel bij de rugvoering (6) vast.
- Stap tussen de touwbrug (10) en de rugvoering in de gordel en daarbij met de benen in de linker en rechter beenband (17).
- Sluit de heupriemgesp zorgvuldig (1).
- Sluit de beenbandgespen zorgvuldig (9).

(Illu. 1-4, pagina 9)

2.4. ... EN ZORGT U VOOR EEN GOEDE PASVORM

- Verstel de heupriem bij gesp (1) en steek het uiteinde door de elastische lus.
- Verstel beide beenbanden (17) en steek de uiteinden door de elastische lussen.
- Verstel de lengteriem (5) en steek de uiteinden door de elastische lussen.
- Stel de lengte van de touwbruggen in, die het bevestigingspunt van de touwbrug dragen, door ervoor te zorgen dat de stopknopen correct geknoopt, uitgevoerd en aangetrokken zijn voordat deze ingezet worden. De ring wordt normaliter tegelijk aan beide touwbruggen bevestigd. De touwbruggen moeten beide even lang zijn. Daardoor zijn ze redundant uitgevoerd, zodat, wanneer bijvoorbeeld één touwbrug breekt, de andere diens functie overneemt. Het is ook mogelijk de ring slechts aan één touwbrug te gebruiken. Alternatief daarbij kan per touwbrug steeds één ring gebruikt worden. Daardoor wordt het wisselen van een bevestigingspunt naar een ander bevestigingspunt eenvoudiger en de beide touwbruggen kunnen op verschillende lengtes ingesteld worden. Een tweede ring is bij Teufelberger verkrijgbaar (zie hoofdstuk over reserveonderdelen). De directe verbinding met een touwbrug door middel van een karabijnhaak volgens EN362 is toegestaan. Opmerking: Beide touwbruggen moeten aan de gordel gemonteerd zijn, zelfs wanneer slechts één gebruikt wordt.

(Illu. 5-6, pagina 9)

Zorg ervoor dat de gordel helemaal voorbereid is voor de taak die ermee uitgevoerd moet worden. Neem daarna volledig vrij hangend een aantal werkposities aan zodat u zeker weet dat de gordel goed en comfortabel zit en geschikt is om het werk uit te voeren. Been- en rugkussens zijn d.m.v. klittenband aan de gordel bevestigd en kunnen losgemaakt en nadien weer bevestigd worden.

2.5. VERSTELLING VAN DE GESPEN

(Illu. 7-8, pagina 10)

De "Cobra FX25"-gespen van treeMOTION evo zijn met een eenvoudig terugschuifbare, elastische afdekking uitgerust. Deze dient de gesp tegen verontreiniging te beschermen. Schuif de afdekking steeds zo ver terug dat u kunt vaststellen of de gesp zeker gesloten is. Let op twee "klik"-geluiden! Daarna schuift u de afdekking weer op haar plaats terug.

Voor informatie m.b.t. de reiniging van de gesp zie hoofdstuk 7.

3. GEBRUIKSVORMEN

Een neerstorting mag niet mogelijk zijn. Met een neerstorting wordt een vrije val bedoeld, met een val bijvoorbeeld het wegglijden van de voeten.

De hoogte van de verbinding van de gordel met een bevestigingspunt dient zo gekozen te worden dat de geringste totale valhoogte bereikt wordt, terwijl het de gebruiker nog veroorlooft de noodzakelijke werkzaamheden uit te voeren.

Wanneer een verbinding met een punt aan de gordel gemaakt wordt die voor de drager van de gordel niet zichtbaar is, moet deze verbinding óf voor het aantrekken van de gordel door de gebruiker zelf óf voor alle zekerheid door een tweede persoon gemaakt resp. gecontroleerd worden.

Gebruik als houdgordel in de zin van EN 358

(Illu. 10, pagina 10)

Zijdelingse belasting van de gordel. Voeten moeten goed ondersteund zijn (b.v. staand tegen een stam op klimsporen). Het verbindingsmiddel dient zich op de hoogte van de taille te bevinden wanneer deze met de ringen (4) aan de gordel verbonden is.

UITSLUITEND voor treeMOTION evo: (Illu. 11, pagina 10)

De ring op het midden van de achterzijde (beeld 11) is GEEN bevestigingspunt volgens ASTM F887-20. Deze dient uitsluitend voor gebruik als terughoudsysteem volgens EN358 op arbeidsplatformen. (De gebruiker mag geen positie bereiken van waar een vrije val mogelijk is). Bevestig

het verbindingsmiddel voor de arbeidsplaatspositionering aan de bevestigingsring op het midden van de achterzijde (15). Het bevestigingspunt moet zich boven de taille bevinden (beeld 11).

Gebruik als zitgordel in de zin van EN 813

- Zittend - Centrale bevestiging op de touwbrug (10). Dubbele lijn met beweeglijke lijn en weerstandsknoop.
- Zittend - Centrale bevestiging op de touwbrug (10). Afdaling aan enkele lijn met mechanische lijnklem.
- Zittend - Bevestiging aan de twee voorste Dringen (8). Dubbele lijn met beweeglijke lijn en weerstandsknoop.

(Illu. 11-13, pagina 11)

4. RESERVEONDERDELEN

Een specifieke instructie voor het onderdeel wordt bij elk vervangend onderdeel geleverd.

- PSA heup-beenkit 7333208
- Beenlussen rechts: 7350152 / links: 7350151
- Beenkussen 1 paar 7333209
- Reserveonderdeel heupkussen 7359960
- Materiaallussen voor treeMOTION evo 7333213
- Reserveonderdeel heupkussen standaard 7333214
- Schoudergordel treeMOTION evo 7333211
- Sliding T Ring voor touwbrug 6121515

Schouderbanden en lastdragende verbinding

(Onderdeelnr. 7333211)

De borstgordel (schouderbanden en lastdragende verbinding) is geen PBM en niet bedoeld als valbeveiliging. Geen opvanggordel! (Illu. 14, pagina 11)

Touwbrug (Onderdeelnr. 7333212)

treeMOTION evo werd voor gebruik met verschillende bruggen gecertificeerd, die het voorste touwbrug-bevestigingspunt (10) dragen. treeMOTION evo kan eenvoudig aan de respectievelijke behoeften van de gebruiker aangepast worden.

Te knopen vervangende touwbruggen

(art. nr. 7350158 / 7350170):

Twee touwen (lengte: 123 cm) zoals bij de treeMOTION evo in geleverde toestand of twee touwen (lengte: 180 cm) - dienen tegelijk vervangen te worden.

Touwbruggen met vernaaide ogen (artnr. 7350161 tot 7350166):

Touwbruggen met vernaaide eindogen, verkrijgbaar in drie lengtes (40 / 45 / 50 cm) en twee kleuren. Eén touwbrug per verpakking, twee zijn nodig. De touwbrug-bevestigingsring wordt óf aan beide tegelijk gerangschikt (wanneer ze dezelfde lengte hebben) óf aan de bovenste langere, wanneer u voor het gebruik van verschillende lengten gekozen heeft. Een set van twee touwbouten, vier schroeven en zelfzekerende moeren (artnr. 7350160) is nodig om dit type touwbrug te monteren.

Gordelbandbruggen met vernaaide ogen (art. nr. 7350167 / 7350168 / 7350169):

Een stuk gordelband met vernaaide eindogen, in drie lengtes (40 / 45 / 50 cm) verkrijgbaar. Slechts één gordelbandbrug wordt gebruikt. De set van twee hondebotten, vier schroeven en zelfzekerende schroefmoeren (art. nr. 7350160) nodig zijn om deze soort van gordelbandbrug te monteren. Wanneer de mantel van de touwbrug op een of andere wijze (bijv. door sneden, hitte of slijtage) gescheurd wordt of bij een tastcontrole van de kern veranderingen van de diameter of de eigenschappen van het touw vastgesteld worden, dient de touwbrug ogenblikkelijk door een vakkundige persoon of onder toezicht van zo'n persoon uitgewisseld te worden.

Voor het uitwisselen mogen uitsluitend de door de fabrikant toegelaten reserveonderdelen gebruikt worden. Daarbij moeten de instructies, die meegeleverd worden met de reserveonderdelen, precies opgevolgd worden. Controleer voor hernieuwd gebruik van de uitrusting per sé of het reserveonderdeel correct uitgewisseld werd. Wanneer u niet over de benodigde ervaring, vaardigheden en kennis beschikt neemt u s.v.p. contact op met een vakkundige persoon of met de fabrikant. Reparaties mogen in het algemeen alleen door de fabrikant uitgevoerd worden.

Extra tests werden bij de TÜV met een DMM Small Axis Swivel-SW 100 als vervanging voor de groene ring op de touwbrug uitgevoerd. De hier genoemde Swivel kan daarom als alternatief op een enkele touwbrug of op twee touwbruggen tegelijk gebruikt worden. De Swivel mag niet met een gordelbandbrug gebruikt worden. (Illu. 15, pagina 12)

4.1. MONTAGE VAN RESERVEONDERDELEN

Het installeren van de materiaal-lus op treeMOTION evo

(Illu. 16-18, pagina 13)

- 1) De slang op de gewenste lengte van de materiaallus afsnijden. Elastisch touw doorrijgen.
- 2) Elastische touw door de gaten van het basismateriaal van de klimgordel rijgen. Aan het ene einde een stopknoop leggen, daarbij dient 1 cm van het touw uit de knoop te steken. Het andere eind afsnijden.
- 3) Aan het andere eind ook een stopknoop leggen. Op deze wijze kunnen naar behoefte materiaal-lussen tussen twee gaten in het basismateriaal van het rugpand of de beenlussen gemaakt worden.

5. GEBRUIKSBEPERKING

treeMOTION evo mag niet gebruikt worden als valbeveiligingsharnas. De speelruimte in de klimlijn richting topanker moet ten allen tijde geminimaliseerd worden. Een neerstorting mag niet mogelijk zijn. **Met een neerstorting wordt een vrije val bedoeld, met een val bijvoorbeeld het wegglijden van de voeten. Overweeg de noodzakelijkheid van het gebruik van een backup, bijv. een val-opvangsysteem!** Let altijd op de mogelijkheid van pendelbewegingen en beheers dit risico. De hoogte van de verbinding van de gordel met een bevestigingspunt dient zo gekozen te worden dat de geringste totale valhoogte bereikt wordt, terwijl het de gebruiker nog veroorlooft de noodzakelijke werkzaamheden uit te voeren.

Voer met dit product geen werkzaamheden uit wanneer Uw veiligheid bij normaal gebruik of in een noodgeval door Uw lichamelijke of geestelijke toestand in gevaar zou kunnen komen! Elke verandering of toevoeging is verboden en mag uitsluitend door de fabrikant uitgevoerd worden.

Met uitzondering van de montage van reserveonderdelen zoals boven aangegeven, mogen reparaties, veranderingen of toevoegingen van het product uitsluitend uitgevoerd worden door de fabrikant van de uitrusting of door personen of inrichtingen, die door de fabrikant schriftelijk bevoegd verklaard zijn.

6. VOOR GEBRUIK

AANDACHT SCHENKEN AAN HET VOLGENDE!

Voor de inzet moet het product op het **oog gecontroleerd** worden, om zeker te zijn dat het compleet en gebruiksklaar is en correct functioneert.

Wanneer het product door een val belast werd dient het ogenblikkelijk buiten gebruik gesteld te worden. Zelfs bij de minste twijfel moet het product terzijde gelegd worden resp. mag pas weer gebruikt worden wanneer een vakkundige persoon na controle schriftelijk toestemming gegeven heeft. Het moet gewaarborgd zijn dat de aanbevelingen **voor het gebruik met andere bestanddelen opgevolgd worden:** Lanyards moeten voldoen aan EN 354, andere componenten van het systeem voor persoonlijke opvang moeten voldoen aan de relevante geharmoniseerde normen van verordening (EU) 2016/425. Bevestigingspunten dienen volgens de eisen van EN795:2012 een statische last van 12 kN te houden.

LET OP: Bij het bevestigen aan de boom kunnen de zelfde krachten optreden. Neem dat in acht bij de keuze van de bevestigingsmethode! Zorg ervoor dat alle componenten compatibel zijn. Zorg ervoor dat alle componenten correct geplaatst zijn. Wanneer dit niet het geval is wordt het risico van zwaar of dodelijke letsels vergroot.

Het is de verantwoordelijkheid van de gebruiker dat voor een relevante en „actuele“ inschatting van het risico van de uit te voeren werkzaamheden, die ook noodgevallen includeert, gezorgd wordt. Een plan voor reddingsmaatregelen, dat alle voorstelbare noodgevallen voorziet, moet voor gebruik voorhanden zijn. Voor en gedurende het gebruik moet overdacht worden hoe de reddingsmaatregelen veilig en effectief uitgevoerd kunnen worden.

HANG-TRAUMA

In het geval van een langer gebruik van de gordel als zitgordel kunnen de zelfde symptomen optreden die wij onderstaand beschrijven:

Te lang hangen in de gordel zonder beweging (bijv. bij bewusteloosheid) kan tot een beperking van de bloedcirculatie voeren en als gevolg daarvan kan een zogenaamd „hang-trauma“ ontstaan – **LET OP LEVENSGEVAAR – onmiddellijk een NOODROEP afgeven!** Mogelijke tekens zijn o.a. bleke kleur, zweten, kortademigheid, waarnemingsstoringen, duizeligheid, misselijkheid. (lijst is niet uitputtend, symptomen kunnen individueel zeer verschillend zijn). De betroffene persoon dient derhalve, indien nog mogelijk, geschikte maatregelen tegen de bloedstuwingsproblemen te treffen (o.a. door de benen te bewegen of door

ontlasting van de beenlussen door ondersteunen met de benen – bijv. door in voetlussen te staan). Wanneer dat niet mogelijk is, **moet deze persoon persé zo snel als mogelijk** uit de hangende positie gered te worden en de adequate medische eerste hulp georganiseerd worden.

LET OP – NIET METEEN PLATNEERLEGGEN of in SCHOCKPOSITIE brengen-> LEVENSGEVAAR! De verongelukte persoon moet óf zitten óf hurken óf, wanneer deze buiten bewustzijn is, in de stabiele zijligging gebracht worden, waarbij het bovenlichaam zo hoog mogelijk dient te liggen (vermijding van hartfalen doordat het bloed te snel uit het onderlichaam terugvloeit).

7. TRANSPORT, OPSLAG & REINIGING

De dragende delen bestaan uit: polyester, polyamide, aluminium, Dyneema®

De Cobra-gespen zijn gemaakt van:

body: aluminium, klinknagel, instellingsgesp,
geïntegreerde D-ring: roestvrij staal
clips: messing
glijrem: polymeer

Temperatuurbereik

+50°C tot -30°C

<input checked="" type="checkbox"/> OK
<input checked="" type="checkbox"/> pas OK

Voorwaarden voor opslag en transport

<input checked="" type="checkbox"/> Samengedrukt	<input checked="" type="checkbox"/> Ongedierde
<input checked="" type="checkbox"/> Ventilatie	<input checked="" type="checkbox"/> Vochtigheid
<input checked="" type="checkbox"/> UV-licht	<input checked="" type="checkbox"/> +15°C tot +25°C
<input checked="" type="checkbox"/> Droge en schone omgeving	
<input checked="" type="checkbox"/> Voorwerpen met scherpe randen	

Onderhoud/schoonmaken

<input checked="" type="checkbox"/> Water ($\leq 30^\circ\text{C}$)	<input checked="" type="checkbox"/> Wasmachine
<input checked="" type="checkbox"/> Groene zeep	<input checked="" type="checkbox"/> Hoge drukspuit
<input checked="" type="checkbox"/> Behoedzame handwas	

Verontreinigde COBRA@-gespen in lauwwarm water (eventueel met gebruik van neutrale zeep) wassen. Grondig afspoelen. Bij kamertemperatuur drogen, nooit in een elektrische droger of in de buurt van elektrische kachels. Uitsluitend toegelaten

halogeen-vrije vloeibare huishoudsdesinfectiemiddelen naar behoefte gebruiken. De gewrichten van alle metalen onderdelen regelmatig met een droog smeermiddel nasmeren, in het bijzonder na een reiniging (dergelijke droge smeermiddelen vervullen hun smerende functie ook in droge toestand zodat er geen stof of vuil aan hechten kan).

Hoge drukspuit

<input checked="" type="checkbox"/> Goed geventileerd ophangen
<input checked="" type="checkbox"/> Verwarmen (b.v. bij het vuur) ($\leq 30^\circ\text{C}$)
<input checked="" type="checkbox"/> Direct zonlicht

Ontsmetting

<input checked="" type="checkbox"/> Water ($\leq 30^\circ\text{C}$)	<input checked="" type="checkbox"/> Tijdsduur (≤ 1 uur)
<input checked="" type="checkbox"/> Ethano	<input checked="" type="checkbox"/> Afspoelen na ontsmetting

Bijtende producten

Niet in contact laten komen met bijtende zuren, logen, vloeistoffen, dampen, gassen enz. Let op in het geval van uitscheidingen van bomen! Deze kunnen onverwacht agressief zijn. Wanneer het product met dergelijke substanties in contact gekomen is moet u:

1. Het product niet meer gebruiken en duidelijk labelen zodat het niet per ongeluk in gebruik genomen wordt.
2. Stuur voldoende informatie aan de fabrikant.
3. Gebruik het product niet meer totdat de fabrikant u (schriftelijk) heeft beantwoord dat u het weer in gebruik kunt nemen.

WAARSCHUWING!

Wanneer enig deel van de gordel met chemicaliën, bijvoorbeeld met reinigingsmiddelen of gevaarlijke atmosferen in contact komt, dient de gebruiker vóór verder gebruik met de fabrikant contact op te nemen om vast te stellen of het betreffende onderdeel nog voor permanent gebruik geschikt is.

8. REGELMATIGE CONTROLE

De regelmatige controle van de uitrusting is beslist noodzakelijk: Uw veiligheid hangt van de effectiviteit en houdbaarheid van de uitrusting af!

Na elk gebruik dient de uitrusting op afschavingen en sneden gecontroleerd te worden. Controleert U de leesbaarheid van de productaanduiding! Beschadigde of door een val belaste systemen moeten onmiddellijk van gebruik uitgesloten te worden. Bij

Aantekeningen van de regelmatige controle:

Fabrikant: TEUFELBERGER Fiber Rope GmbH, Vogelweider- straße 50, A-4600 Wels		Model: treeMOTION evo (7350156)		Handelaar:	
Controlenummer.:		Serienummer:		Naam van de gebruiker:	
Fabricagedatum:		Koopdatum:		Datum van het eerste gebruik:	Ein van de lev- ensduur:
Compatibel componenten voor gordelgebaseerde systemen voor werkzaamheden op hoogte					
Commentaren:					

Aantekeningenblad - treeMOTION evo

Datum	Soort con- trole *(v, w, g, a)	Resultaat en maatregelen (beschadigingen, reparaties, enz.)	Geaccepteerd, Verworpen of verbeterd?	Datum van de volgende controle	Naam en handteken- ing van vakkundige persoon

*Soort controle: v = controle voor gebruik, w = wekelijkse controle, g = grondige controle, a = buitengewone omstandigheden

de minste onzekerheid moet het product terzijde gelegd worden resp. door een deskundige gecontroleerd worden.

Vervolgens dient de uitrusting bij gebruik ter beveiliging van de arbeider conform EN 365 minstens alle 12 maanden en bij gebruik volgens AS/NZS 1891.1 minstens elke 6 maanden door een vakkundige persoon en onder de precieze navolging van de handleiding of door de fabrikant zelf te worden gecontroleerd en eventueel vervangen. Van deze controle moeten protocollen (documentatie van de uitrusting, zie onderstaande tabel) gevoerd worden.

Neemt U ook nationale regels voor de intervallen van de controles in acht.

Deze controle moet behelzen:

- Controle van de algemene toestand: leeftijd, compleetheid, vervuiling, correcte samenstelling.
- Controle van het etiket: voorhanden? leesbaar? CE-aanduiding voorhanden? Bouwjaar zichtbaar?
- Controle van elk onderdeel met op mechanische beschadiging zoals: sneden, scheuren, kerven, afschavingen, deformatie, ribbenvorming, kronkels, kneuzingen.
- Controle van elk onderdeel op thermische of chemische beschadigingen zoals: versmeltingen, verhardingen, verkleuringen.
- Controle van de metalen onderdelen op corrosie en deformatie.
- Controle van compleetheid van de eindverbindingen, naden (bijv. geen slijtage van het garen), splitsen (bijv. geen uit elkaar glijden), knopen.

Ook hier geldt: Bij de minste onzekerheid moet het product terzijde gelegd worden resp. door een deskundige gecontroleerd worden.

9. LEVENSDUUR

Na het eerste uitpakken van het product uit de onbeschadigde verpakking kan de theoretisch mogelijke gebruiksduur tot 5 jaren bedragen (uitsluitend bij zeldzaam gebruik (1 week per jaar) en correcte opslag (zie punt Transport, opslag en reiniging). Het product dient uiterlijk na 5-jarig gebruik buiten gebruik gesteld te worden. Er wordt van uit gegaan dat het uitpakken bij de koop geschiedt. Het wordt aanbevolen de kassabon te bewaren.

De theoretisch mogelijke totale levensduur (correcte opslag voorafgaand aan het eerste uitpakken +

gebruik) is vanaf fabricagedatum tot 8 jaren begrensd. De daadwerkelijke levensduur is uitsluitend afhankelijk van de toestand van het product, die door talrijke factoren (zie beneden) beïnvloed wordt. Deze kan zich door extreme invloeden tot één enkele keer verkorten, of nog minder, wanneer de uitrusting nog voor het eerste gebruik (bijv. gedurende het transport) beschadigd wordt. Mechanische slijtage of andere invloeden zoals bijv. de inwerking van zonlicht reduceren de levensduur sterk. Verbleekte of open geschuurde vezels / gordelbanden, verkleuringen en verhardingen zijn een zeker teken dat het product uit omloop genomen moet worden.

Een algemeen geldige uitspraak over de levensduur van het product kan uitdrukkelijk niet gedaan worden omdat deze van verschillende factoren, zoals bijv. UV-licht, manier en frequentie van het gebruik, behandeling, weersinvloeden zoals sneeuw of ijs, omgeving zoals zout, zand, accuzuur enz., hittebelasting (buiten de normale klimatologische bandbreedte), mechanische vervorming en/of deformatie (onvolledige lijst!) afhangt.

Algemeen geldt: wanneer de gebruiker om een of andere - in eerste instantie nog zo onbeduidende - reden niet zeker is dat het product in orde is, moet het uit omloop genomen worden en onbruikbaar gemaakt worden of terzijde gelegd worden en duidelijk zichtbaar gemerkt zodat het niet per ongeluk gebruikt kan worden. Het mag dan pas weer gebruikt worden wanneer het door een deskundige gecontroleerd en schriftelijk toegelaten werd.

Na een val moet het product onvoorwaardelijk vervangen worden!

10. VERKLARING VAN OVEREENSTEMMING

Dit document staat in de download-sectie onder www.teufelberger.com ter beschikking. (categorie: declaration of conformity).

⚠ ATTENZIONE

Questo prodotto è un'imbracatura per posizionamento e sospensione, sviluppata appositamente per arboricoltori. Questo dispositivo non è adatto ad arrestare le cadute. Questo prodotto dovrà essere utilizzato solo da persone addestrate all'utilizzo sicuro e che possiedono delle conoscenze e delle capacità appropriate, oppure da chi è sottoposto a supervisione diretta di tali persone. L'attrezzatura dovrà essere messa personalmente a disposizione dell'utente. Dovrà essere utilizzata solo entro i limiti stabiliti per l'utilizzo e per gli scopi previsti.

Prima dell'utilizzo bisogna leggere e capire le presenti istruzioni sull'uso e bisogna conservarle insieme alla scheda di ispezione in vicinanza del prodotto, anche per una successiva ed ulteriore consultazione! Verificare anche le disposizioni nazionali di sicurezza per DPI per arboricoltori se contengono eventuali esigenze locali.

Il prodotto fornito con le presenti istruzioni è stato sottoposto al collaudo di modello d'utilità, esso riporta la marcatura CE che conferma la conformità con il Regolamento (UE) 2016/425 riguardante i dispositivi di protezione individuale. Questo prodotto è stato sviluppato in base ad un'analisi dei rischi che tiene conto delle esigenze particolari degli arboricoltori. Il prodotto corrisponde alle norme EN813:2008 e EN358:2018 nonché AS/NZS1891.1:2007. Le prove sono state eseguite con una massa di prova di 100 kg come prevista dall'apposita norma. Inoltre il punto di ancoraggio del flottante è stato sottoposto ad una prova dinamica effettuata con una massa di prova di 150 kg. Il prodotto corrisponde alla norma ANSI Z133-2017 per lavori di arboricoltura, ASTM F887-20 nonché CSA Z259.1-05. Il prodotto non corrisponde a nessun'altra norma.

Se il sistema viene venduto oppure ceduto ad un altro utente, bisogna consegnare anche queste informazioni del produttore. Se il sistema dovesse essere utilizzato in un altro paese, fa parte della responsabilità del venditore / dell'utente precedente

⚠ ATTENZIONE

L'impiego di questi prodotti può essere pericoloso. I nostri prodotti potranno essere utilizzati solo per gli impieghi per cui sono stati destinati. In particolare non dovranno essere utilizzati come dispositivo di sollevamento ai sensi della direttiva 2006/42/CE. E' obbligo del cliente garantire che gli operatori siano addestrati per l'uso corretto e familiarizzati con le disposizioni di sicurezza necessarie. Tenete presente che ogni prodotto può causare dei danni se viene utilizzato, immagazzinato o pulito in modo errato oppure sottoposto a carichi eccessivi. Verificare le disposizioni nazionali di sicurezza, le raccomandazioni dei produttori e altre norme secondo le specifiche esigenze vigenti a livello locale. TEUFELBERGER® e 拖飞宝® sono marchi registrati a livello internazionale del gruppo TEUFELBERGER.

provvedere a mettere a disposizione le informazioni del produttore nella lingua corrente del paese in questione e il locale Norman applicabili sono soddisfatti. La ditta Teufelberger non è responsabile per gli effetti / per i danni diretti, indiretti o accidentali sopravvenuti durante o dopo l'uso del prodotto e dovuti ad un impiego improprio, in particolare ad un assemblaggio errato.

Attenzione: Questo imbrago è da considerarsi un dispositivo adatto solo al posizionamento sul lavoro, ma NON un dispositivo di arresto caduta! Edizione 09/2020, No. art. 6801029

1. GENERALE

Questa imbracatura è un Dispositivo di Protezione Individuale (D.P.I.) e dovrebbe essere utilizzato da una sola persona, quindi solo da te personalmente. Qualsiasi documentazione attinente al prodotto deve essere fornita in forma integrale a chi lo utilizzerà ed essere facilmente consultabile. La documentazione non va gettata via e va sempre conservata per future consultazioni. Durante l'utilizzo o l'immagazzinamento proteggi l'imbracatura da eventuali danni. In caso di dubbi circa la sicurezza dell'imbracatura o di uno qualsiasi dei suoi componenti, si consiglia di non utilizzare il prodotto, di metterlo da parte e di etichettarlo adeguatamente, in modo che non venga utilizzato per errore, e quindi di restituire l'imbracatura al produttore per le valutazioni e/o riparazioni del caso. L'imbracatura non sarà quindi utilizzabile fino a quando il produttore non avrà dichiarato per iscritto l'utilizzabilità del prodotto. E' vietato applicare modifiche, aggiunte o riparazioni all'attrezzatura senza autorizzazione scritta da parte del produttore. L'attrezzatura non potrà essere utilizzata al di fuori dei limiti d'uso previsti oppure per altri scopi se non per quelli previsti. In caso di vendita in altri paesi, il rivenditore dovrà provvedere a mettere a disposizione delle istruzioni d'uso nell'apposita lingua. I sistemi D.P.I. devono essere regolarmente e accuratamente ispezionati da personale competente. Teufelberger consiglia l'ispezione accurata

ARBORIST'S SADDLE

Modell: treeMOTION evo Size: small to large
 Material: PET, PA, Dyneema®, Aluminum 76 -105 cm waist
 Controll-No.:4321 Ser.- No.: 2020 - 1234
 Month / Year of Manufacture: 07 / 2020
 Must be discarded at the latest by: 07 / 2028
 ! Max. load: 150 kg ! ! Maximum allowable free-fall: 600 mm !
 ! Manufacturer's instructions must be followed !
 ! Only competent users should use this equipment !
 ! Warning - not to be used for fall arrest !
 ! Avertissement - Ne pas utiliser comme protection contre les chutes !
 ! Does not comply with any standards other than those stated on the product label !

CERTIFICATES SEE OVERLEAF

Teufelberger

www.teufelberger.com



del prodotto da parte di personale competente almeno ogni 6 mesi. Si raccomanda quindi di agire in ottemperanza alle disposizioni di sicurezza per D.P.I. valide a livello nazionale.

RESPONSABILITA'

L'utente è responsabile dei seguenti presupposti:

- le condizioni fisiche e mentali adatte per l'uso dell'imbracatura in situazioni normali e di emergenza.
- che ci sia in atto una gestione adatta di valutazione del rischio per il lavoro da svolgere, inclusa la valutazione delle misure di emergenza, rispettando la necessità di un pronto soccorso medico corretto.
- che tutti i componenti del sistema siano compatibili fra di loro.

1.1. INFORMAZIONI SULL'ETICHETTATURA DELL'IMBRACATURA

Imbracatura per lavori di arboricoltura

Modello: Nome del prodotto

Taglia: Taglia dell'imbracatura (lunghezza della cintura regolabile da piccola a grande)

Materiale: materiali impiegati nell'imbracatura



No. di controllo: Numero per identificare il lotto di fabbricazione

No. di serie: Anno di produzione - numero di serie

Mese/Anno di produzione: due caratteri per il mese / quattro caratteri per l'anno

Da sostituire al più tardi entro: mese/anno quando l'imbracatura in teoria sarà matura al più tardi per essere

IN ACCORDANCE WITH:

 0408 - EN 358:2018 - EN 813:2008	 MH49855 <small>SADDLE IN ACCORDANCE WITH CSA Z259.1-2005 ARBORIST SADDLE IN ACCORDANCE WITH ASTM F887-2020 (STANDARD SPECIFICATION FOR PERSONAL CLIMBING EQUIPMENT)</small>
 Australian / New Zealand Standards AS/NZS 1891.1:2007 BWP 695816	- ASTM F887-20 Type A - CSA Z259.1 - 05 PD - ANSI Z133-2017

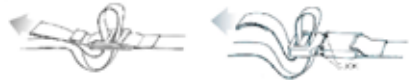

sostituita. L'effettiva durata di vita potrà essere notevolmente inferiore. Vedansi le istruzioni sull'uso!

Carico mass.: carico totale utente incl. gli utensili
 Caduta libera massima ammissibile: 600 mm

Bisogna evitare qualsiasi possibilità di caduta libera.

Avvertenza - Il dispositivo non dovrà essere utilizzato per scopi di protezione anticaduta! Per "caduta libera" non s'intende però per esempio lo scivolamento dei piedi dell'utente, il quale è limitato a 600 mm. (in inglese e francese)

Bisogna rispettare le istruzioni impartite da parte del produttore.



Simbolo che avverte l'utente rispetto alla necessità di leggere le istruzioni sull'uso.

Questa attrezzatura dovrebbe essere utilizzata solo da utenti esperti.

Il prodotto non corrisponde a nessun'altra norma ad eccezione di quelle appositamente indicate sull'etichetta del prodotto!

 Produttore

Per i certificati vedasi sul retro:

Indicazioni riguardanti la certificazione e le norme si trovano sul retro dell'etichetta.

Si utilizzano i simboli standard europei per il lavaggio e la manutenzione di tessuti.

L'attrezzatura corrisponde alle seguenti norme:

- EN 358: Norma per cinture di ritenuta e mezzi di raccordo per cinture di ritenuta
- EN 813: Norma per cintura bassa con scosciali
- CE 0408: CE attesta il rispetto delle esigenze di base de Regolamento (UE) 2016/425. Il numero indica l'ente di ispezione (p. es. 0408 per TÜV Austria Services GmbH, Deutschstraße 10, A-1230 Vienna).
- CSA Z259.1-05 PD: norma canadese per imbracature per il corpo e imbracature basse per il posizionamento sul posto di lavoro e per la ritenuta - gruppo PD per il posizionamento sul posto di lavoro e per la discesa
- MH49855 UL File Number – Denominazione della certificazione secondo la norma CSA
- AS/NZS 1891.1:2007: norma australiana/neozelandese per sistemi e dispositivi anticaduta industriali - Parte 1: imbracature e attrezzature supplementari
- BMP 695816: numero di licenza – indica la certificazione secondo la norma AS/NZS
- ASTM F887-20 tipo A: - norme standard statunitensi per attrezzatura di arrampicata personale - imbracatura per lavori di arboricoltura tipo A
- ANSI Z133-2017: Norma statunitense per lavori di arboricoltura
- Le etichette aggiuntive sono allegate agli anelli.
- CADUTA LIMITATA
- CADUTA LIMITATA - DEV'ESSERE UTILIZZATA CON L'ANELLO OPPOSTO
- CORDINO DI COLLEGAMENTO PER IMBRACATURA DI RITENUTA - DEV'ESSERE UTILIZZATA CON L'ANELLO OPPOSTO
- Anello di fissaggio centrale posteriore: DESTINATO SOLO PER L'UTILIZZO SU PIATTAFORME MOBILI. NESSUN PUNTO DI ANCORAGGIO SECONDO LE NORME ASTM F887-20 OPPURE AS/NZS 1891.1:2007.

1.2. INFORMAZIONI SULL'ETICHETTATURA DELLA FIBBIA COBRA

dalla parte superiore:

AUSTRIALPIN: nome del produttore
 COBRA®: nome del gruppo di componenti
 kN: carico di rottura a tiro diritto in kiloNewton
 PAT. o PAT. PEND: brevettato o in fase di domanda per
 ANSI Z239_ : norma a cui corrisponde il componente
sulla parte inferiore:

Made in o ORIG.: paese di provenienza (AT: Austria)
 Numero del lotto di produzione di più cifre solo le fibbie secondo la norma ANSI: numero di 4 cifre (anno di produzione) numero di 1 cifra (numero del lotto di produzione)

2. UTILIZZO

2.1. DIMENSIONI E CARICO

Taglia	Vite	Cosce	Peso
small to large	76 - 105 cm (30 - 41 in)	52 - 66 cm 20,5 - 26 in)	150 kg

(illu. 1 / pagina 6)

Le prove statiche descritte nelle norme EN 813, EN 358 sono state effettuate per un peso di 150 kg applicando i carichi nel modo appropriato. Seguiamo l'argomentazione risultante dalla norma EN358:2018: in caso dell'applicazione prevista di treeMOTION, di norma non avviene nessun arresto di una caduta. **L'imbracatura è consentita per un peso di 150 kg inclusi gli utensili e l'attrezzatura.** Questo fatto viene considerato effettuando la prova statica con 15 kN, il che corrisponde ad un fattore di sicurezza di 10. Sono state svolte inoltre delle prove dinamiche con un peso di 120 kg. E' stata superata anche un'altra prova dinamica con 150 kg applicando il punto di attacco / l'anello sul flottante.

In caso di ulteriori carichi dinamici (altezza di caduta: 60 cm) i lacci portautensili (solo in finta pelle) vengono sottoposti a carichi identici a sinistra e a destra, conformemente a quanto indicato (esigenza: reggere il carico).

I test descritti nelle norme CSA Z259.1 e ASTM F887-20 sono stati realizzati con 100 kg, conformemente a quanto stabilito nella norma stessa.

Il percorso di caduta in caso della norma CSA e ASTM F887-20 è inferiore a quanto indicato nella norma AS/NZS.

2.2. PUNTI DI ATTACCO treEMOTION EVO

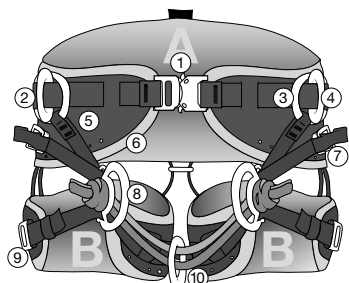

VERDE= Punti di attacco per D.P.I.

ROSSO = punti di attacco non per D.P.I.

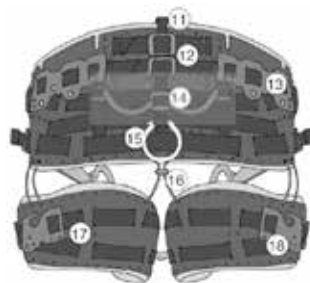

1	Cintura con attacco rapido regolabile	10	Flottante
2	Anelli laterali (D+S)	11	Punti d'attacco per pettorina (non classificato D.P.I.)
3	Falsi anelli (D+S)	12	Fettuccia a compressione per Kit di Primo Soccorso
4	Anelli di posizionamento (D+S)	13	Attache de mousqueton pour matériel accessoire
5	Fettuccia di connessione (D+S)	14	Supporto per moschettoni porta attrezzatura
6	Imbottitura posteriore	15	Anello di fissaggio centrale posteriore solo per scopi di ritenuta su piattaforme mobili ai sensi della norma EN358. Non corrisponde né alla norma AS/NZS1891.1:2007 né alla ASTM F887-20.
7	Fibbia regolabile (D+S)	16	Supporto regolabile per cosciali
8	Anelli frontali (D+S)	17	Cosciali (D+R)
9	Fibbie regolabili cosciali (D+S)	18	Supporto porta-moschettoni

D.P.I. Punti d'attacco: Carico di prova testato secondo la norma EN 358 e rispettivamente EN 813

Punto di ancoraggio posteriore per DPI solo per scopi di ritenuta **su piattaforme mobili ai sensi della norma EN358. Non corrisponde né alla norma AS/NZS 1891.1:2007 né alla ASTM F887-20.**

Porta-attrezzi
Carico massimo

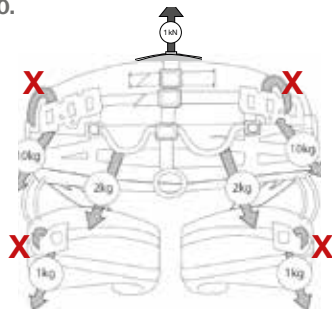
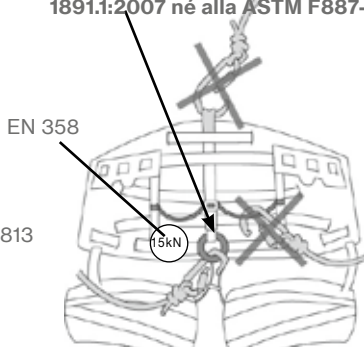
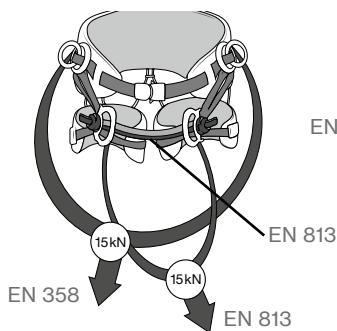

X Il moschettone può essere agganciato alla cintura oppure solo alla finta pelle.
Non usare moschettoni con spigoli taglienti!

N.B.: Tutti i punti d'attacco per arrampicata sono contrassegnati in verde.

2.3. COME INDOSSARE IL treEMOTION EVO ...

Assicurati che la cintura e i cosciali siano slacciati (1, 9)

- a. Mantieni il treeMOTION evo per il supporto posteriore/schienale
- b. Entra nell'imbracatura fra il flottante (10) e il supporto posteriore/schienale infilando i piedi all'interno dei cosciali (17) a destra e a sinistra.
- c. Aggancia correttamente l'attacco rapido della cintura (1)
- d. Chiudi correttamente le fibbie dei cosciali (9)

(illu. 1-4, pagina 9)

2.4. ... E REGOLA LA TUA IMBRACATURA

1. Regola le fasce della cintura (1) e sistemane l'estremità sotto le cinghie elastiche.
2. Regola le fettucce dei cosciali (17) e sistemane l'estremità sotto le cinghie elastiche.
3. Regola le fettucce anteriori (5) e sistemane l'estremità sotto le cinghie elastiche.
4. Regolare la lunghezza dei flottanti che reggono il punto di ancoraggio del flottante assicurandosi che i nodi di fermo siano propriamente chiusi, eseguiti e tirati prima di collegarsi alla corda. Normalmente l'anello viene fissato contemporaneamente ai due flottanti. I flottanti dovrebbero avere la stessa lunghezza. Sono eseguiti in modo ridondante per far sì che, per esempio in caso di rottura di un flottante, la sua funzione viene assolta dall'altro flottante. E' anche possibile utilizzare l'anello su un solo flottante. In alternativa può essere utilizzato rispettivamente un anello su ogni flottante. Ciò permette di passare facilmente da un punto di ancoraggio all'altro e i due flottanti possono essere regolati impostando lunghezze diverse. E' possibile acquistare un secondo anello da Teufelberger (vedasi il capitolo riguardante i pezzi di ricambio). E' ammesso il collegamento diretto ad un flottante tramite un moschettone ai sensi della norma EN362. Nota: tutti e due i flottanti devono essere montati sull'imbracatura anche se si usa solo uno di essi.

(illu. 5-6, pagina 9)

L'arrampicatore dovrebbe equipaggiare l'imbracatura in modo adeguato al lavoro da svolgere, quindi in fase di sospensione dovrebbe adottare una serie di posizionamenti di lavoro atti ad assicurare che l'imbracatura sia propriamente regolata, confortevole e adatta al lavoro da svolgere. Le imbottiture dei cosciali e dello schienale sono fissate all'imbracatura per mezzo di ganci o chiusura a velcro e potranno

essere tolte per la pulizia e rimontate in seguito.

2.5. REGOLAZIONE DELLE FIBBIE

(illu. 7-8, pagina 10)

Le fibbie "Cobra FX25" di treeMOTION evo sono provviste di una copertura elastica, facilmente spostabile all'indietro. La copertura serve per proteggere la fibbia da sporcizia. Bisogna sempre spingere indietro la copertura finché non si possa verificare che la fibbia sia sicuramente chiusa. Far attenzione ad avvertire il doppio "clic"! In seguito spostare la copertura di nuovo alla sua posizione di base.

Per le informazioni riguardanti la pulizia della fibbia rimandiamo al capitolo 7.

3. TIPOLOGIA D'IMPIEGO

Bisogna evitare qualsiasi possibilità di caduta. Per caduta s'intende la caduta libera, per caduta in piano s'intende per esempio lo scivolamento dei piedi.

L'altezza del collegamento dell'imbracatura con un punto di ancoraggio dev'essere scelta in modo tale da avere la distanza di caduta minima ancora adatta a permettere all'utente di realizzare i lavori necessari.

In caso di un collegamento con un punto sull'imbracatura che non sia visibile al portatore che la indossa, questo collegamento dev'essere realizzato prima di indossare l'imbracatura oppure per sicurezza dev'essere realizzato e rispettivamente controllato da parte di un'altra persona.

Utilizzo quale cintura di ritenuta attingendo alla norma EN 358

Attacchi laterali dell'imbracatura. I piedi devono sempre avere un punto d'appoggio stabile (es. su palo tramite ramponi). Il cordino dev'essere posizionato all'altezza della vita agli attacchi laterali (4).

(illu. 9, pagina 10)

L'anello centrale posteriore (figura 10) NON è un punto di ancoraggio ai sensi della norma ASTM F887-20. Serve solo per essere utilizzato quale sistema di ritenuta ai sensi della norma EN358 su piattaforme mobili. (L'utente non deve raggiungere nessun punto in cui sia possibile una caduta

libera). Fissare il mezzo di collegamento per il posizionamento sul posto di lavoro sull'anello di fissaggio centrale posteriore (15). Il punto di ancoraggio dev'essere posizionato al di sopra dell'altezza della vita (figura 10).

Use as Sit Harness on the basis of EN 813:

- Sospensione in posizione seduta – punto di attacco centrale su flottante (10). Sistema in corda doppia con nodo di frizione regolabile.
- Sospensione in posizione seduta – punto di attacco centrale su flottante (10). Sistema in corda singola con discensore meccanico.
- Sospensione in posizione seduta – punto di attacco su entrambi gli attacchi frontali (8). Sistema in corda doppia con nodo di frizione regolabile.

(illu. 11-13, pagina 11)

4. PARTI DI RICAMBIO

Oppure la sua sostituzione dovrà avvenire sotto il suo controllo.

- DPI kit cintura e cosciali 7333208
- Cosciali a destra: 7350152 / a sinistra: 7350151
- Cosciali imbottiti 1 paio 7333209
- Ricambio imbottitura cintura 7359960
- Fettucce porta-materiale per treeMOTION evo 7333213
- Cuscino per anca rimovibile Standard 7333214
- Pettorina treeMOTION evo 7333211
- Anello trapezoidale scorrevole per flottante 6121515

Spalle e cinghiaggio portata peso

(parte n° 7333211)

La pettorina (cinghiaggio spalle e cinghiaggio portata peso) non è considerata un D.P.I. e non è intesa come sistema di arresto caduta). Non costituiscono imbracature anticaduta!

(illu. 14, pagina 11)

Flottante (parte n° 7333212)

treeMOTION evo è stato certificato per essere utilizzato con diversi flottanti che reggono il punto di ancoraggio anteriore del flottante (10). treeMOTION evo può essere facilmente adattato in base alle rispettive esigenze dell'utente.

Flottante di ricambio da annodare (no. art. 7350158 / 7350170):

due corde (lunghezza: 123 cm) come presenti su

treeMOTION evo alla consegna oppure due corde (lunghezza: 180cm) - devono essere sostituite contemporaneamente.

Flottanti con occhielli cuciti (art. no. da 7350161 a 7350166):

Flottante con occhielli cuciti alle estremità, disponibile in tre lunghezze (40 / 45 / 50 cm) e due colori. Ogni confezione contiene rispettivamente un flottante, perciò ce ne vogliono due. L'anello di fissaggio viene posizionato o contemporaneamente sui due flottanti (se hanno la stessa lunghezza) oppure su quello superiore, più lungo, se si decide di usare delle lunghezze diverse. E' necessario un kit consistente di due perni, quattro viti e dadi autobloccanti (art. no. 7350160) per montare questo tipo di flottante.

Ponti di cintura con occhielli cuciti (no. art. 7350167 / 7350168 / 7350169):

Un pezzo di cintura con occhielli cuciti alle estremità, disponibile in tre lunghezze (40 / 45 / 50 cm). Si usa un solo ponte di cintura. E' necessario un set consistente di due ossi per cani, quattro viti e dadi autobloccanti (no. art. 7350160) per montare questo tipo di ponte di cintura.

Se l'involucro del flottante risulta danneggiato per qualsiasi motivo (p. es. tagli, calore o abrasione) oppure se da un'ispezione manuale dell'anima della corda risulti un cambiamento di diametro o delle caratteristiche della corda, il flottante dovrà essere sostituito immediatamente da parte di una persona esperta oppure sotto la sua sorveglianza.

Per la sostituzione devono essere utilizzati esclusivamente i pezzi di ricambio ammessi da parte del produttore. In questo caso bisogna rispettare accuratamente le istruzioni allegate al/ai pezzo/pezzi di ricambio. Prima di un ulteriore utilizzo dell'attrezzatura bisogna verificare assolutamente se il pezzo di ricambio sia stato sostituito correttamente. Qualora non dovete disporre dell'esperienza necessaria, delle capacità e delle conoscenze necessarie bisogna consultare una persona esperta oppure il produttore. In linea di massima le riparazioni dovranno essere eseguite esclusivamente dal produttore.

Sono state realizzate ulteriori prove da parte dell'istituto TÜV impiegando un DMM Small Axis Swivel-SW

100 in sostituzione dell'anello verde sul flottante. Lo stesso Swivel potrà quindi essere impiegato come opzione alternativa su un flottante singolo oppure contemporaneamente su due flottanti.

Lo Swivel non dev'essere usato in combinazione con un ponte di cintura. (illu. 15, pagina 12)

4.1. MONTAGGIO DI PARTI DI RICAMBIO

treeMOTION evo (illu. 16-18, pagina 13)

- 1) Tagliare il tubo nella lunghezza desiderata per la fettuccia porta-materiale. Infilare la corda elastica.
- 2) Portare la corda elastica attraverso i fori del materiale di base dell'imbracatura. All'estremità realizzare un nodo di fermo facendo fuoriuscire 1 cm di corda dal nodo, tagliare l'altra estremità.
- 3) Applicare un nodo di fermo anche all'altra estremità. A questo modo si possono realizzare a piacere delle fettucce porta-materiale fra due fori del materiale di base dalla parte dello schienale oppure dei cosciali.

5. LIMITI DI UTILIZZO

I sistemi di lavoro possono esser combinati. treeMOTION evo non è previsto per l'arresto di caduta. La corda di lavoro deve essere mantenuta sempre in tensione. Bisogna evitare qualsiasi possibilità di caduta. **Per caduta s'intende la caduta libera, per caduta in piano s'intende per esempio lo scivolamento dei piedi.** Bisogna tener conto della necessità dell'utilizzo di sistemi backup come p. es. un sistema anticaduta! Bisogna essere coscienti del potenziale di oscillazioni e gestire appropriatamente i rischi inerenti. L'altezza del collegamento dell'imbracatura con un punto di ancoraggio dev'essere scelta in modo tale da avere la distanza di caduta minima ancora adatta a permettere all'utente di realizzare i lavori necessari.

Non eseguire mai lavori con questo prodotto quando il proprio stato fisico o psichico può compromettere la sicurezza in caso di utilizzo regolare oppure di emergenza! Non è ammessa qualsiasi modifica o integrazione al prodotto senza previo consenso scritto da parte del produttore.

Ad eccezione del montaggio di pezzi di ricambio come sopra descritto, eventuali riparazioni, modifiche o integrazioni del prodotto dovranno essere eseguite esclusivamente dal produttore dell'attrezzatura oppure da parte di persone o istituzioni da esso

autorizzate per iscritto.

6. DA RISPETTARE PRIMA DELL'UTILIZZO

Prima di utilizzare il prodotto si consiglia di sottoporlo ad un **controllo visivo** per garantirne la completezza, la disponibilità all'uso e la funzionalità ineccepibile.

Se il prodotto è stato soggetto ad una caduta bisogna metterlo immediatamente fuori servizio. Anche in caso del minimo dubbio bisogna scartare il prodotto e si dovrà riutilizzarlo solo dopo aver ricevuto una conferma scritta in base ad un esame effettuato da persona esperta.

Bisogna garantire che vengano rispettate le raccomandazioni per l'uso in combinazione con altri componenti: Le cordoncino devono corrispondere alla norma EN 354, ulteriori componenti per la protezione anticaduta di persone devono corrispondere alle rispettive norme armonizzate del Regolamento (UE) 2016/425. In conformità alle esigenze della norma EN795:2012 i punti di ancoraggio devono resistere ad un carico statico di 12 kN. **ATTENZIONE:** In caso di un ancoraggio su un albero possono essere introdotte le stesse forze. Bisogna tenere in considerazione questo fatto quando si sceglie il tipo di ancoraggio! Assicurare che tutti i componenti siano compatibili. Bisogna garantire che tutti i componenti siano disposti correttamente. In caso contrario aumenta il rischio di lesioni gravi o mortali.

Rientra nella responsabilità dell'utente prevedere una valutazione del rischio significativa ed "aggiornata" rispetto ai lavori da effettuare che prenda in considerazione anche eventuali casi di emergenza. Prima dell'utilizzo deve essere elaborato un piano di misure di salvataggio che preveda qualsiasi emergenza possibile. Prima e durante l'uso bisogna esaminare in che modo si potranno effettuare in modo sicuro ed efficace le misure di salvataggio.

TRAUMA DA SOSPENSIONE INERTE

In caso di un utilizzo prolungato della cintura quale imbrago possono insorgere i sintomi come in seguito descritti: La sospensione inerte nell'imbracatura per un periodo troppo lungo (p. es. in stato di perdita di coscienza) può ostacolare la circolazione del sangue causando un cosiddetto

“trauma da sospensione inerte” – **ATTENZIONE RISCHIO DI MORTE – fare immediatamente una CHIAMATA DI EMERGENZA!**

Possibili sintomi per la presenza del suddetto trauma sono fra altri pallore, sudorazione, dispnea, disturbi della vista, vertigini e nausea (elenco non completo, i sintomi possono variare sostanzialmente fra individui). Il soggetto interessato dovrebbe, ove possibile, mettere in atto delle manovre adatte di autosoccorso per impedire il ristagno di sangue nelle gambe (p. es. muovendo le gambe oppure scaricando il peso dai cosciali appoggiando i piedi – p. es. in staffe). Nei casi in cui queste operazioni non siano possibili, bisogna assolutamente attuare delle manovre di **evacuazione al più presto possibile** riportando il soggetto dalla posizione di sospensione al piano per garantire gli interventi di pronto soccorso medico.

ATTENZIONE – NON POSIZIONARE L'INFORTUNATO IN POSIZIONE SUPINA oppure **ANTISHOCK** -> **PERICOLO DI MORTE!** L'infortunato dev'essere sistemato o in posizione semiseduta oppure accovacciata oppure in caso di perdita della coscienza in posizione laterale di sicurezza, possibilmente con il busto eretto (per impedire un'insufficienza cardiaca causata da un ritorno troppo brusco del sangue dagli arti inferiori).

7. TRASPORTO, IMMAGAZZINAMENTO & PULIZIA

Le parti portanti sono realizzate in: poliestere, poliammide, alluminio e Dyneema®

La fibbia Cobra è fatto di:

corpo: alluminio
bullone, passante di regolazione, attacco: acciaio inossidabile
clip: ottone
elemento antiscivolo: polimero

Temperatura operativa

da +50°C a -30°C

<input checked="" type="checkbox"/> OK
<input type="checkbox"/> non OK

Condizioni di trasporto e di immagazzinamento

- Compattamento
- Morsi di animali

- Ventilazione
- Umidità eccessiva
- Radiazione ultravioletta
- +15°C fino a +25°C
- Ambiente asciutto e pulito
- Oggetti dagli spigoli taglienti

Manutenzione / lavaggio

- Acqua (≤ 30°C) Lavaggio in lavatrice
- Detergenti delicati
- Lavaggio a pressione
- Lavaggio delicato a mano

Lavare le fibbie COBRA® sporche in acqua tiepida (eventualmente aggiungendo sapone neutro). Risciacquare accuratamente. Asciugare a temperatura ambiente, mai mettere nell'asciugatrice elettrica o disporre in vicinanza di termoventilatori elettrici. Ove necessario, usare solo disinfettanti liquidi esenti da alogeni, ammessi per uso domestico. Lubrificare regolarmente i giunti di tutte le parti metalliche usando un lubrificante secco, in particolare dopo aver effettuato interventi di pulizia (siffatti lubrificanti secchi svolgono la loro funzione lubrificante anche in stato secco in modo tale che non vi possano aderire polvere o sporcizia).

Asciugatura

- Steso in luogo molto ventilato (≤ 30°C)
- Fonti di calore (es. fuoco)
- Luce solare diretta

Disinfezione

- Acqua (≤ 30°C)
- Etanolo
- Durata (≤ 1 ora)
- Risciacquo dopo disinfezione

Sostanze corrosive

Proteggi l'imbracatura da sostanze corrosive acide, alcaline, liquidi, vapori, gas, etc. Attenzione in caso di secrezioni liquide degli alberi! Queste possono essere inaspettatamente aggressive. Se pensi che treeMOTION evo sia stato danneggiato da qualche sostanza corrosiva:

1. non utilizzarlo ed etichettalo adeguatamente, in modo che non venga utilizzato per errore.
2. comunica al produttore più dettagli possibili riguardo il tipo di danno e la sostanza corrosiva;

Scheda ispezioni regolari:

Produttore: TEUFELBERGER Fiber Rope GmbH, Vogelweiderstraße 50, A-4600 Wels	Modello: treeMOTION evo (7350156)	Riventidore:	
Numero di controllo:	Numero di serie:	Nome dell'utente:	
Data di produzione:	Data dell'acquisto	Data del primo utilizzo:	Termine del ciclo di vita:
Componenti compatibili adatti per sistemi per lavori in quota basati su imbracature:			
Commenti:			

Scheda di documentazione - treeMOTION evo

Dati	Tipo di ispezione *(p,s,a,st)	Risultati e prov- vedimenti (danni, riparazioni, ecc.)	Accettato, Respinto o Migliorato?	Data della prossima ispezione	Nome e firma della persona esperta

*Tipo di ispezione: p = ispezione prima dell'uso, s = ispezione settimanale, a = ispezione approfondita, st = condizioni straordinarie

3. l'imbracatura non è riutilizzabile fino a quando il produttore non avrà confermato per iscritto l'utilizzabilità del prodotto.

AVVERTENZA!

Qualora un qualsiasi elemento dell'imbracatura dovesse venire a contatto con sostanze chimiche, per esempio con detersivi oppure atmosfere pericolose, prima di un eventuale uso l'utente dovrebbe contattare il produttore per chiarire se questo elemento è adatto per un uso continuativo.

8. CONTROLLI PERIODICI

Un controllo periodico dell'attrezzatura è indispensabile: La vostra sicurezza dipende dall'efficacia e dalla durata dell'attrezzatura!

Dopo ogni utilizzo si deve controllare se il dispositivo presenta abrasioni o tagli. Controllare se l'etichettatura del prodotto sia leggibile! I sistemi danneggiati oppure sottoposti a caduta devono essere immediatamente scartati e eliminati dall'utilizzo.

In caso del minimo dubbio bisogna scartare il prodotto e rispettivamente farlo controllare da parte di una persona esperta.

Inoltre in caso di utilizzo nel campo della sicurezza sul lavoro in conformità con la norma EN 365 l'attrezzatura deve essere controllata ogni 12 mesi di uso in conformità con la norma AS/NZS 1891.1 al minimo ogni 6 mesi da parte di una persona esperta e in conformità scrupolosa alle istruzioni oppure dal produttore stesso e in caso di necessità va sostituita. Questi controlli devono essere documentati nelle apposite schede (documentazione riguardante l'attrezzatura, vedasi la tabella che segue).

Bisogna rispettare anche le normative nazionali per quanto riguarda gli intervalli di controllo.

Questo controllo deve comprendere quanto segue:

- Controllo dello stato generale: data di produzione, completezza, inquinamento, assemblaggio corretto.
- Controllo dell'etichetta: presente? leggibile? marchio CE presente? si capisce l'anno di costruzione?
- Controllo di tutti i particolari se presentano danni meccanici come: tagli, rotture, intagli, abrasioni, deformazioni, formazione di nervature, torsioni, schiacciamenti.

- Controllo di tutti i particolari se presentano danneggiamenti termici o chimici come: fusioni, indurimenti, alterazioni del colore.
- Controllo dei componenti metallici se presentano corrosione e deformazioni.
- Controllo dello stato e della completezza dei giunti delle estremità, suture (p.es. nessuna abrasione del filo di sutura), impiombature (p.es. nessuna separazione), nodi.

Anche in questo caso vale: In caso del minimo dubbio bisogna scartare il prodotto e rispettivamente farlo controllare da una persona esperta.

9. DURATA DI VITA

La durata d'impiego teoricamente possibile può ammontare fino a 5 anni a partire dal primo ritiro del prodotto dall'imballaggio non danneggiato (soltanto in caso di raro impiego (durante 1 settimana all'anno) e a condizione dell'immagazzinamento a regola d'arte (vedi punto trasporto, immagazzinamento e pulizia). Il prodotto dovrà essere messo fuori servizio dopo al più tardi 5 anni di impiego presumendo che il prodotto venga ritirato dall'imballaggio al momento dell'acquisto. Si raccomanda di conservare il documento di acquisto.

La vita utile teoricamente possibile (in caso di immagazzinamento a regola d'arte prima del primo ritiro + uso) è limitata a 8 anni dalla data di produzione.

L'abrasione meccanica, o altri influssi, come p.es. l'esposizione diretta ai raggi del sole, ne ridurranno notevolmente la durata di vita. Delle fibre / cinture scolorate oppure consumate, delle perdite di colore oppure degli irrigidimenti sono un indicatore sicuro del fatto che il prodotto deve essere messo fuori servizio.

Non è possibile esprimere in modo categorico un'indicazione generica rispetto alla durata di vita del prodotto, dato il fatto che questa è subordinata a diversi fattori, fra cui la esposizione a raggi UV, il tipo e la frequenza d'uso, il trattamento, i fattori climatici come il ghiaccio o la neve, i fattori ambientali come il sale, la sabbia, l'acido delle batterie, ecc., le sollecitazioni termiche (oltre alle condizioni climatiche normali), la deformazione meccanica e / o la formazione di bolle (questo elenco non è completo!).

Come regola vale quanto segue: Se per un qualsiasi motivo l'utente - e anche se questo motivo dovesse sembrare a prima vista di minore importanza - non si sente sicuro circa la integrità o la conformità del prodotto, dovrà scartarlo e metterlo fuori servizio e magari distruggerlo oppure dovrà separarlo e contrassegnarlo molto chiaramente in modo tale da evitare una messa in servizio involontaria. Il prodotto potrà essere riutilizzato solo dopo essere stato controllato e riammesso per iscritto per l'utilizzo da parte di una persona esperta.

Dopo una caduta il prodotto va assolutamente sostituito!

10. DICHIARAZIONE DI CONFORMITÀ

Il documento è disponibile per il download al sito www.teufelberger.com. (Categoria: declaration of conformity).

⚠ OBS

Detta är ett bälte för arbetsposition och i sittande läge, framför allt gjort för trädvårdare. Får inte användas för att fånga upp vid ett fall. Denna produkt får endast användas av personer som undervisats i säker användning av densamma och har motsvarande kunskaper och färdigheter resp. under direkt övervakning genom sådana personer! Utrustningen bör ställas till användarens privata förfogande. Den får endast användas inom de fastlagda begränsade användningsvillkoren och för avsett användningsändamål.

Läs och förstå den här bruksanvisningen före användningen och förvara den tillsammans med kontrollbladet vid produkten, även för att kunna titta efter senare vid behov! För ytterligare information, se dina nationella säkerhetsförfordningar för personskyddsutrustning för trädvårdare (s.k. PPE).

Den produkt som levereras tillsammans med denna tillverkarinformation är typgodkänd och CE-märkt för att bekräfta överensstämmelsen med förordningen (EU) 2016/425 för personlig skyddsutrustning och motsvarar de europeiska standarder som anges på produktetiketten. Produkten motsvarar emellertid inga andra standarder, förutsatt att detta inte påpekas särskilt.

Produkten som levereras tillsammans med denna bruksanvisning är typkontrollerad och CE-märkt för att intyga dess överensstämmelse med EU-förordningen (EU) 2016/425 om personlig skyddsutrustning. Denna produkt har utvecklats på grundval av en riskanalys som tar hänsyn till trädvårdares speciella krav. Produkten överensstämmer med EN813:2008, EN358:2018 och AS/NZS1891.1:2007. Proven genomfördes med en provningsvikt på 100 kg i enlighet med föreskrifterna i standarden. Utöver detta testades repbryggans förankringspunkt dynamiskt med en provningsvikt på 150 kg. Produkten överensstämmer med ANSI Z133-2017 för trädvårdsarbeten, ASTM F887-20 och CSA Z259.1-05. Produkten överensstämmer inte med några andra standarder.

Om systemet säljs eller lämnas vidare till en annan

⚠ OBS

Användningen av produkterna kan vara farlig. Våra produkter får endast användas för det ändamål som de är avsedda för. De får framförallt inte användas för lyftändamål enligt EUDirektivet 2006/42/EG. Kunden måste se till att användaren känner till det korrekta användnings-sättet och nödvändiga säkerhetsåtgärder. Tänk på att alla produkter kan förorsaka skador om de används, förvaras och rengörs på fel sätt eller överbelastas. Kontrollera resp. nationella säkerhetsbestämmelser, industriella rekommendationer och standarder avseende lokalt gällande krav. TEUFELBERGER® och 拖飞宝® är internationellt registrerade märken tillhörande TEUFELBERGER gruppen.

användare, måste tillverkarinformationen också överlämnas. Om systemet ska användas i ett annat land, så faller det under försäljarens/ den tidigare användarens ansvar att säkerställa, att tillverkarinformationen tillhandahålls på respektive lands språk och att där gällande nationella standarder uppfylls.

TEUFELBERGER ansvarar inte för direkta, indirekta eller tillfälliga följder/skador som uppträder under eller efter användningen av produkten och resulterar av felaktig användning, framförallt av felaktig hopsättning. **Obs:** bältet är endast tänkt för arbetspositionering, INTE för att fånga upp vid ett fall!

Utgåva: 09/2020, Art. nr: 6801029

1. ALLMÄNNA

Om möjligt ska detta bälte vara till för personligt bruk. All relevant dokumentering ska ställas till förfogande för användaren och ska vara lätt tillgänglig. Kasta inte bort instruktionerna. Behåll dem för framtida användning. Var försiktig med bältet och skydda det från skada när du använder och förvarar det. Om du har tvivel angående huruvida bältet eller dess delar uppfyller samtliga säkerhetskrav, borde du förvara produkten med en klart synlig information om att det inte bör användas. Lämna tillbaka bältet till tillverkaren för bedömning eller reparation.

Använd inte produkten igen om inte tillverkaren har bedömt (i skriven form) att den kan användas igen. Inga ändringar, tillägg eller reparationer på produkten får göras om inte tillverkaren har gett sitt godkännande (i skriven form). Produkten får inte användas för annat än dess ursprungliga användningssyfte. Om den säljs vidare till ett annat land, måste säljaren se till att instruktionerna finns tillgängliga på respektive språk. PPE system måste regelbundet kontrolleras noggrant av en kompetent person.

TEUFELBERGER rekommenderar att en kompetent person gör en noggrann kontroll minst var sjätte månad. Kontrollera nationella regler för lokala säkerhetskrav.

ARBORIST'S SADDLE

Modell: treeMOTION evo Size: small to large
76 - 105 cm waist

Material: PET, PA, Dyneema®, Aluminum

Controll-No.: 4321 Ser.-No.: 2020 - 1234

Month / Year of Manufacture: 07 / 2020

Must be discarded at the latest by: 07 / 2028

! Max. load: 150 kg ! ! Maximum allowable free-fall: 600 mm !

! Manufacturer's instructions must be followed !

! Only competent users should use this equipment !

! Warning - not to be used for fall arrest !

! Avertissement - Ne pas utiliser comme protection contre les chutes !



! Does not comply with any standards other than those stated on the product label !



www.teufelberger.com

CERTIFICATES SEE OVERLEAF



IN ACCORDANCE WITH:

 0408 - EN 358:2018 - EN 813:2008	 CLASSIFIED SADDLE IN ACCORDANCE WITH CSA Z259.1-2005 ARBORIST SADDLE IN ACCORDANCE WITH ASTM F887-2020 MH49855 <small>(STANDARDISED SPECIFICATIONS FOR PERSONAL CLIMBING EQUIPMENT)</small>
 Australian / New Zealand Standards AS/NZS 1891.1:2007 BMP 695816	- ASTM F887-20 Type A - CSA Z259.1 - 05 PD - ANSI Z133-2017

ANSVAR

Det är användarens ansvar att kunna garantera följande förutsättningar:

- Att användaren är i sådant fysiskt och mentalt tillstånd att han kan använda bältet i normala och nödsituationer.
- Att en relevant riskbedömning finns för arbetet som ska utföras, inklusive möjliga nödfall samt korrekt användning av första hjälpen.
- Att samtliga komponenter i systemet är kompatibla med varandra.

1.1. FÖRKLARING TILL MÄRKNINGEN PÅ SELEN

Trädvårdsssele

Modell: Produktna (för liten som stor med ett midjebälte som kan ställas in på längden)

Material: material som använts i selen

Kontroll-nr: Nummer för identifiering av tillverkningsatsen

Ser.-nr: Tillverkningsår - serienummer

Månad/år för tillverkningen: Två siffror för månaden/fyra siffror för året

Ska tas ur bruk senast: Månad/år för det teoretiskt senast möjliga urbruktagningsdatumet. Den faktiska livslängden kan vara mycket kortare. Se bruksanvisningen!

Max. belastning: Sammanlagd belastning för

användaren inkl. verktyg

Maximalt tillåtet fritt fall: 600 mm

Det får inte finnas någon möjlighet till fritt fall.

Varning: får inte användas som fallskydd!

Med "fritt fall" menas dock inte om användaren t.ex. tappar fotfästet och halkar. Detta är begränsat till 600 mm. (på engelska och franska)

Tillverkarens anvisningar ska följas.



Symbol som talar om för användaren att bruksanvisningen måste läsas

Denna utrustning bör endast användas av användare med yrkeskunskap.

Uppfyller inga andra normer än de som anges på produktetiketten!

 tillverkare
Certifikat se baksidan:

Uppgifter om certifiering och normer se etikettens baksida

De europeiska standardsymbolerna för tvättning och vård av textilier används.

Utrustningen överensstämmer med:

EN 358: Standard för stödbälten och fallhindrande kopplingslinor för stödutrustning

EN 813: Standard för sittselar

CE 0408: CE intyg överensstämmelse med de grundläggande kraven i förordningen (EU) 2016/425. Numret står för

provninginstitutet (t.ex. 0408 för TÜV AUSTRIA Services GmbH, Deutschstraße 10, A-1230 Wien).

- CSA Z259.1-05 PD: Kanadensisk norm för kropps- och sittselar för arbetspositionering och fallhindrande system - grupp PD för arbetspositionering och nedstigning-
- MH49855 UL File Number – Beteckning för certifieringen enligt CSA
- AS/NZS 1891.1:2007: Australisk/nyzeeländsk norm för industriella fallskyddssystem och -anordningar - Del 1: Selar och extrautrustning
- BMP 695816: Licensnummer – anger certifiering enligt AS/NZS
- ASTM F887-20 typ A: USA:s föreskrivna standarder för personlig klätterutrustning - trädvårdssele typ A
- ANSI Z133-2017: USA-standard för trädvårdsarbeten
- Ytterligare etiketter är fästa på ringarna.

BEGRÄNSAT FALL

BEGRÄNSAT FALL - MÅSTE ANVÄNDAS MED RING PÅ MOTSATTA SIDAN

KOPPLINGSLINA FÖR ARBETSPOSITIONERANDE SELE - MÅSTE ANVÄNDAS MED RING PÅ MOTSATTA SIDAN

Central förankringsring bak: ENDAST AVSEDD FÖR ANVÄNDNING PÅ ARBETSPLATTFORMAR. INGEN FÖRANKRINGSPUNKT I ENLIGHET MED ASTM F887-20 ELLER AS/NZS 1891.1:2007.

1.2. FÖRKLARING TILL

MÄRKNINGEN PÅ COBRA-SPÄNNET

på översidan:

AUSTRIALPIN: Tillverkarens namn

COBRA®: Namnet på komponentgruppen.

kN: Brottlast vid rak dragbelastning i kilonewton

PAT. eller PAT. PEND: patenterat eller patentanmält för

ANSI Z239_: Standarden som komponenterna uppfyller

på undersidan:

Made in eller ORIG.: Ursprungsland (AT: Österrike)

Flersiffrigt partinummer

endast spännen enligt ANSI: 4-siffrigt tal (tillverkningsår) 1-siffrigt tal (partinummer)

2. ANVÄNDNING

2.1. STORLEKSDEFINITION OCH BELASTNING

Storlek	Midja	Lår	Vikt
small to large	76 - 105 cm (30 - 41 in)	52 - 66 cm 20,5 - 26 in)	150 kg

(Bild 1 / sida 6)

Statiska tester som beskrivs i EN 813, EN 358 gjordes för 150 kg vikt och vikterna placerades enligt föreskrift. Vi följer argumentationen i EN358:2018: När treeMOTION används som den är avsedd att användas stoppas normalt sett inga fall. **Utrustningen är godkänd för 150 kg inklusive verktyg och utrustning.** Den statiska provningen med 15 kN baseras på detta och motsvarar en säkerhetsfaktor på 10. De dynamiska testen genomfördes också med en vikt på 120 kg. Ett ytterligare test genomfördes och godkändes med 150 kg där fästpunkten/ringen på repbryggan användes.

Vid fortsatt dynamisk belastning (fallhöjd: 60 cm) belastas verktygsöglorna (bara konstläder) som angivet jämnt på vänster och höger sida (krav: hålla lasten).

De test som beskrivs i CSA Z259.1 och ASTM F887-20 genomfördes med 100 kg så som det är fastlagt i standarden.

Fallsträckan är vid CSA och ASTM F887-20 kortare än vid AS/NZS.

2.2. FÖRANKRINGSPUNKTER treeMOTION EVO

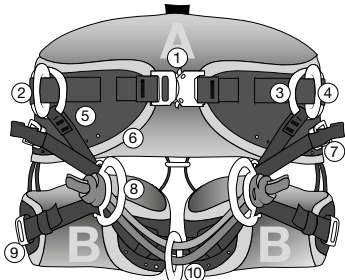

GRÖN = PPE
förantringspunkten

RÖD = Ej PPD
förantringspunkten



1	Spänne för att reglera midjebältet	10	Central förantringspunkt
2	Fästringssystem på sidan (V+H)	11	Förantringspunkt för lättviktiga axelremmar
3	Liggande ring (V+H)	12	Bältfäste för första hjälpen utrustningen
4	Stående ring (V+H)	13	Karbinfäste för lagring av utrustning
5	Reglerbar benlänk (V+H)	14	Höjdregerbara materialslingor
6	Ryggskydd vadderat	15	Den centrala förantringsringen bak är endast till för fallhindrande system på arbetsplattformar i enlighet med EN358 . Överensstämmer varken med AS/NZS1891.1:2007 eller med ASTM F887-20 .
7	Spännen för reglering (V+H)	16	Benslingor gummiskyddssystem
8	Främre D ringar (V+H)	17	Benslingor (V+H)
9	Spännen för reglering av benslinga (V+H)	18	Extra karbinfäste

Främre PPE förantringspunkter med testvikter som placerats enligt EN 358 eller EN 813 respektive

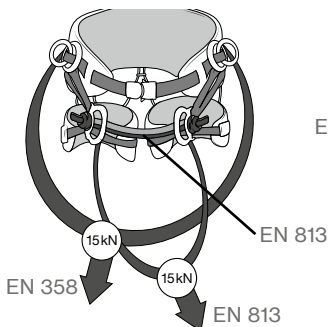

Den centrala förantringspunkten bak för personlig skyddsutrustning är endast till för fallhindrande system på arbetsplattformar i **enlighet med EN358**. Överensstämmer varken med **AS/NZS 1891.1:2007** eller med **ASTM F887-20**.

Verktygsslingor
Maximal vikt

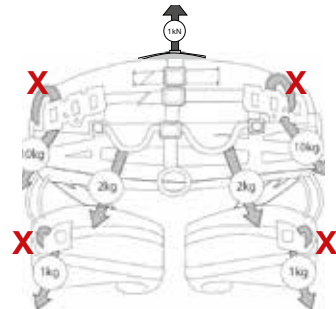
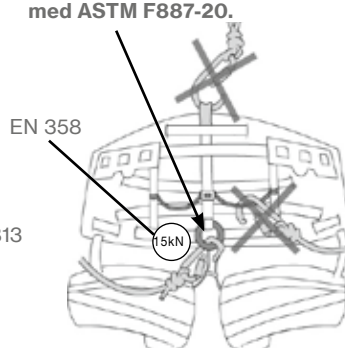

X Karbinhaken kan hakas i runt sadelgjorden eller enbart runt konstlädret.
Använd inga karbinhakar med skarpa kanter!

N.B: Samtliga förantringspunkter för klättring är grönfärgade.

2.3. HUR SÄTTER JAG PÅ MIG treeMOTION EVO ...

Kontrollera att spännena för midjebältet och bensinglan är öppna (1, 9)

- Håll i bältet i och med att ta tag i ryggstödet.
- Kliv i repförbindelsen (10) och bensingorna (17)
- Stäng midjespännat noggrannt (1)
- Stäng bensingornas spännen noggrannt (9)

(bild 1-4, sida 9)

2.4. ... OCH FÅR EN BRAS PASSFORMEN

- Justera midjebältets material (1) och stick ned änden under de elastiska slingorna.
- Justera materialet på varje bensinga (17) och stick ned änden under de elastiska slingorna.
- Justera materialet i de justerbara länkarna (5) och stick ned änden under de elastiska slingorna.
- Ställ in längden på repbryggorna som bär repbryggans förankringspunkt, och se till att stoppknutarna har knutits, rättats till och dragits åt på rätt sätt, innan du ansluter till klätterrepet. Ringen fästs vanligtvis i båda repbryggorna samtidigt. Repbryggorna ska vara lika långa. Konstruktionen är redundant, så att den ena repbryggan kan ta över funktionen om den andra skärs av. Det är också möjligt att använda ringen på endast en av repbryggorna. Alternativt kan man använda två ringar, en på vardera repbryggan. Det gör det lättare att byta från en förankringspunkt till en annan, och de båda repbryggorna kan ställas in så att de blir olika långa. En andra ring kan köpas från Teufelberger (se kapitlet om reservdelar). Det är också tillåtet att ansluta direkt till en repbrygga med en karbinhake som är godkänd enligt EN 362. Anmärkning: Båda repbryggorna måste vara monterade på selen, även om bara den ena används.

(Bild 5-6, sida 9)

Klättraren ska utrusta bältet helt och hållet för arbetet som ska utföras, sedan hänga i suspensionsläge och testa flera arbetspositioner för att garantera att bältet sitter rätt, är bekvämt och passande för arbetet. Ben- och ryggskydd är festsatta i bältet med ett hook-and-loop spänne och kan enkelt tas bort för rengöring och sättas fast igen.

2.5. INSTÄLLNING AV SPÄNNEN

(Bild 7-8, sida 10)

"Cobra FX25"-spännena från treeMOTION evo har ett elastiskt hölje som lätt kan skjutas bakåt. Det skyddar spännets mot smuts. Skjut alltid höljet så långt

bakåt att du med säkerhet kan avgöra om spännets är säkert stängt eller inte. Lyssna efter två "klick"-ljud! Sen skjuter du tillbaka höljet till sin rätta plats.

Information om hur man rengör spännets finns i kapitel 7.

3. ANSÖKAN TYPER

Det får inte finnas någon risk för fritt fall. Med "Fritt fall" menas emellertid inte när användaren t.ex halkar.

Välj bältets förankring vid en ankringspunkt som vid olycksfall skulle betyda den minsta möjliga fallhöjden, kombinerat med en position som ger arbetaren möjlighet att utföra sina arbeten. När förankringspunkten befinner sig på bältet där den inte kan ses av användaren, måste kopplingen ske innan bältet sätts på, göras av en annan person eller låta en annan person kontrollera säkerheten.

Användning som bälte för arbetspositionering enligt EN 358:

Rusta bältet på sidorna. Fötterna ska vara väl stödda (t.ex. stå på påle med spikes). Lina för arbetspositionering på samma höjd som midjan när du är förbunden med båda ståringarna (4).

(Bild 10, sida 10)

Den centrala ringen bak (bild 10) är INTE en förankringspunkt i enlighet med ASTM F887-20. Den får endast användas till fallhindrande system på arbetsplattformar i enlighet med EN358. (Användare får inte nå någon punkt där ett fritt fall kan inträffa). Fäst kopplingslinan för arbetspositionering i den centrala fästtringen bak (15). Förankringspunkten måste sitta över midjehöjd (bild 10).

Användning som sittbälte enligt EN 813

- Sittande – central förankring i repförbindelsen (10). Dubbla (rullande) rep-system med klämknutinställning.
- Sittande – central förankring i repförbindelsen (10). Singelrep-nedstigning med mekanisk inställning.
- Sittande – förankring till båda främre D ringarna (8). Dubbla (rullande) rep-system med klämknutinställning.

(Bild 11-13, sida 11)

4. RESERVDELAR

Produktspecifika instruktioner finns för varje reservdel.

- Höft-främre D reservdelskit 7333208
- Benslinga höger: 7350152/vänster: 7350151
- Reserv benvaddering (1 par) 7333209
- Komfort ryggvaddering 7359960
- Verktygsslingor för treeMOTION evo 7333213
- Standard ryggvaddering 7333214
- Övre montering treeMOTION evo 7333211
- Sliding T ring för repbrygga 6121515

Axelremmar och lastbärrmontering (del-nr 7333211)

Övre bältet (axelremmar och lastbärrmontering) är icke-PPE element och får ej användas som fallskydd. Inget fallskyddsbälte!

(bild 14, sida 11)

Reservdel för repförbindelsen

treeMOTION evo har certifierats för användning med olika sorters bryggor som bär repbryggans främre förankringspunkt (10). treeMOTION evo kan lätt anpassas till användarnas varierande behov.

Utbytesrepbryggor som ska knytas (art.nr 7350158/7350170):

två rep (längd: 123 cm) samma som för treeMOTION evo i levererat skick, eller två rep (längd: 180 cm) - måste bytas ut samtidigt

Repbryggor med sydda ögon (art.-nr 7350161 till 7350166):

Repbrygga med sydda ändögon, kan fås i tre olika längder (40/45/50 cm) och två färger. En repbrygga per förpackning, två behövs. Repbryggans fästring sätts antingen på båda repbryggorna samtidigt (om de är lika långa) eller på den övre, längre repbrygga, om de ska vara olika långa. En sats med två repbultar, fyra skruvar och självlåsande muttrar (art.-nr 7350160) behövs för att montera den här sortens repbryggor.

Sadelgjordsbryggor med sydda ögon (art.nr 7350167/7350168/7350169):

En bit sadelgjordsväv med sydda ändögon, finns i tre längder (40/45/50 cm). Endast en sadelgjordsbrygga

används. För att montera den här sortens sadelgjordsbryggor behövs satsen med två hundben, fyra skruvar och självlåsande muttrar (art.nr 7350160).

Om repbryggans mantel har rivits upp på något sätt (t.ex. genom snitt, värme eller nötning) eller om det fastställs att diametern eller repets egenskaper förändrats när man kontrollerar kärnan med fingrarna, så måste repbrygga genast bytas ut av en sakkunnig person eller under uppsikt av en sakkunnig person.

Vid bytet får endast sådana reservdelar som godkänts av tillverkaren användas. De anvisningar som medföljer reservdelen eller reservdelarna måste följas noggrant. Innan utrustningen tas i bruk igen måste du utan undantag kontrollera att reservdelen bytts ut korrekt. Vänd dig till en sakkunnig person eller till tillverkaren om du inte har tillräckligt med erfarenhet och det nödvändiga kunskapsområdet och vetandet för att göra detta. Reparationer får generellt sett endast utföras av tillverkaren.

Under besiktningen (TÜV) utfördes ytterligare test med en DMM Small Axis Swivel-SW 100 som ett alternativ till den gröna ringen på repbrygga. Den ovannämnda swiveln kan därför användas som alternativ på en enskild repbrygga eller samtidigt på två repbryggor samtidigt.

Swiveln får inte användas på en sadelgjordsvävsbrygga. (bild 15, sida 12)

4.1. MONTERING AV RESERVDELAR

Montering av materialslingor (ingår) på din treeMOTION evo

(bild 16-18, sida 13)

- 1) Skär till slangarna till önskad längd. Sätt i fångrem.
- 2) Fångremmen skall föras genom bältets basmaterial. Knyt en stoppknut i slutet av fångremmen och lämna ca 1cm i slutet av knuten. Klipp av materialet på andra sidan.
- 3) Knyt en stoppknut på andra sidan av fångremmen.

Så kan du anpassa ditt bälte med att sätta i materialslingor var du vill mellan två hål i basmaterialet för ryggskyddet eller i benslingor.

5. ANVÄNDNINGSBEGRÄNSNING

treeMOTION evo får inte användas om fall ska förhindras. Inga löst hängande klätterlinor får finnas.

Det får inte finnas någon risk för fritt fall. Med "Fritt fall" menas emellertid inte när användaren t.ex. halkar. Tänk på att det kan vara nödvändigt att använda ett backup-system, t.ex. ett fallskyddssystem.

Var uppmärksam på att det kan förekomma gungningar och försök att hantera riskerna.

Välj bältets förankring vid en ankringspunkt som vid olycksfall skulle betyda den minsta möjliga fallhöjden, kombinerat med en position som ger användaren möjlighet att utföra sina arbeten.

Genomför inga arbeten med denna produkt om ditt kroppsliga eller mentala tillstånd kan inverka negativt på din säkerhet vid normal användning eller i ett nödfall. Eventuella ändringar eller tillägg är inte tillåtna (med undantag för montering av reservdelar enligt ovan) och får endast utföras av tillverkaren.

Med undantag av montering av reservdelar som beskrivits ovan, får reparationer, förändringar eller kompletteringar av produkten endast utföras av produktens tillverkare eller av personer eller institutioner som tillverkaren skriftligen befogat.

6. ATT OBSERVERA FÖRE ANVÄNDNINGEN

Före varje användning måste produkten underkastas en **okulär kontroll**, för att säkerställa fullständigheten, det funktionsdugliga tillståndet och rätt funktion.

Om produkten har belastats genom ett fall, måste den genast kasseras och får ej användas längre. Även vid minsta tvivel måste produkten kasseras resp. får först användas igen efter det att en sakkunnig person har tillstyrkt detta skriftligen efter kontroll.

Det måste säkerställas att dessa rekommendationer iakttas vid användning med andra beståndsdelar: Repen måste uppfylla säkerhetskraven EN 354 samt alla andra PPE måste uppfylla de gemensamma reglerna i samband med förordningen (EU) 2016/425. Ankringspunkter måste hålla för en statisk vikt på 12 kN enligt EN 795:2012. **WARNING:** om ett träd används som ankringspunkt måste samma vikt användas för trädet i fråga. Tänk på att du använder ett passande förankringssystem!

Se till att alla komponenter är kompatibla. Se till att

alla komponenter är korrekt anordnade. Om detta försummas, stiger risken för allvarliga skador eller skador med dödlig utgång.

Det faller under användarens ansvar att tillse att en relevant och „aktuell“ riskvärdering för de arbeten som ska utföras - vilken även innerfattar eventuella nödfall - genomförts.

En plan för räddningsåtgärder, som tar hänsyn till alla tänkbara nödfall, måste finnas före användningen. Före och under användningen måste övervägas hur räddningsåtgärderna kan genomföras på ett säkert och verksamt sätt.

HÄNGTRAUMA:

Efter en långvarig användning av bältet i sittande läge kan följande problem förekomma. Genom att hänga för länge orörlig i selen (t.ex. vid medvetlöshet) kan en störning i blodcirkulationen uppstå och som en följd av detta kan ett s.k. "hängtrauma" uppstå – **OBSERVERA LIVSFARA** – utlös genast **NÖDROP!**

Möjliga tecken på detta är bl.a. blekhet, svettningar, andnöd, synstörningar, yrsel, illamående. (Listan är ofullständig, symptomen kan vara individuellt olika) Personen ifråga bör därför om möjligt, ta till egna lämpliga åtgärder för att motverka blodstockningen i benen (bl.a. genom att röra på benen eller avlasta benremmarna genom att stödja benen – t.ex. i stegslingor). Om detta inte är möjligt, måste personen absolut och så snabbt som möjligt befrias ur sin hängande position och ges nödvändig förstahjäl.

OBS – INGEN LIGGANDE POSITION ELLER CHOCKPOSITION OMEDELBART DÄREFTER -> LIVSFARA! Se till att den förolyckade sitter eller sitter på huk eller vid medvetlöshet ligger i stabil sidoläge med överdelen av kroppen upphöjd om möjligt (undviker hjärtstillstånd pga. för snabb återcirkulation av blodet från underdelen av kroppen)

7. TRANSPORT, FÖRVARING & RENGÖRING

De vikthållande delarna på bältet är gjorda av: Polyester, Polyamid, Aluminium, Dyneema®

Cobra-spännena är tillverkade av:

Stommen: Aluminium nit, inställningsbrygga,

integrerad D-ring: Rostfritt stål
clips: Mässing
glidstoppsdel: Polymer

Temperaturområde för arbete

+50°C till -30°C

Förvaring och transportvillkor

Kompaktering

Skadad djur

Ventilation

Fukt

UV-strålning

+15°C till +25°C

Torr och ren omgivning

Objekt med vasser kanter

Underhåll/Rengöring

Vatten ($\leq 30^\circ\text{C}$)

Maskintvätt

Milda tvättmedel

Högtryckstvätt

Forsiktig handtvätt

OK

inte OK

Smutsiga COBRA®-spännen ska tvättas i ljummet vatten (vid behov med neutral tvål). Spola av ordentligt. Låt torka vid rumstemperatur, aldrig i en elektrisk tork eller i närheten av elektriska värmeaggregat. Endast godkända, halogenfria, flytande desinfektionsmedel för hushållet får användas efter behov. Lederna på alla metalldelar ska regelbundet smörjas med torrsmörjemedel, särskilt efter rengöring (sådana torrsmörjemedel smörjer även i torrt tillstånd, så att damm och smuts inte kan fastna i smörjmedlet).

Torkning

Häng upp i en omgivning med mycket ventilation ($\leq 30^\circ\text{C}$)

Hetta (t.ex. eld)

Direkt solsen

Desinfektion

Vatten ($\leq 30^\circ\text{C}$) Tid (≤ 1 timme)

Etanol Skölj efter desinfektion

Frätande ämnen

Undvik kontakt med frätande syror, baser, vätskor, ångor, gaser, osv.! Var försiktig med vätskor som kommer från träd! Dessa kan vara överraskande aggressiva. Om du tror att skador uppstått p.g.a.

kontakt med ett aggressivt ämne:

1. Förvara produkten och markera den tydligt så att den inte kan användas av misstag;
2. Skicka så många detaljer som möjligt angående eventuella skador till tillverkaren;
3. Använd inte produkten igen om inte tillverkaren har bedömt (i skriven form) att den kan användas igen.

VARNING

Om någon del av bältet kommer i kontakt med kemikalier, t.ex. rengöringsmedel eller farliga ämnen, måste användaren ta kontakt med tillverkaren innan ett beslut tas huruvida materialet är redo för fortsatt bruk.

8. REGELBUNDEN KONTROLL

Den regelbundna kontrollen av produkten är absolut nödvändig: Din säkerhet beror på utrustningens verksamhet och hållbarhet!

Efter varje användning ska utrustningen kontrolleras avseende avnötning och snitt/skärskadador. Kontrollera produktmärkningens läslighet! Skadade eller fallbelastade system måste kasseras omgående och får ej användas längre. Vid minsta osäkerhet ska produkten kasseras resp. kontrolleras av en sakkunnig. Om utrustningen används enligt lagstiftning inom hälsa och säkerhet för yrkesmässigt bruk och enligt EN 365, måste den kontrolleras minst en gång om året. Om den används enligt AS/NZS 1891.1 minst en gång var sjätte månad. Detta måste göras av en kvalificerad person som strängt följer instruktionerna eller direkt av tillverkaren. Eventuellt skadade delar måste bytas ut

Över dessa kontroller ska noteringar (utrustningens dokumentation, jmf. följande tabell) föras. Iaktta även nationella bestämmelser för kontrollintervall.

Denna kontroll måste omfatta:

- Kontroll av det allmänna tillståndet: Ålder, fullständighet, nedsmutsning, rätt sammansättning.
- Kontroll av etiketten: Finns? Läslig? CE-märkning finns? Tillverkningsåret framgår?
- Kontroll av alla komponenter avseende mekaniska skador som: Snitt, sprickor, skårar, avskavning, deformation, valkbildning, kinkar, klämskadador.
- Kontroll av alla komponenter avseende termiska eller kemiska skador som: Smältskadador, förhårdnader, missfärgningar.
- Kontroll av metalliska delar avseende korrosion och deformation.
- Kontroll av ändförbindelsernas tillstånd och fullständighet.

Noteringar om den regelbundna kontrollen:

Tillverkare: TEUFELBERGER Fiber Rope GmbH, Vogelweiderstraße 50, A-4600 Wels	Modell: treeMOTION evo (7350156)	Återförsäljare:	
Kontrollnummer:	Serienummer:	Användarens namn:	
Tillverkningsdatum:	Inköpsdatum:	Datum för första användningen:	Avslutad livslängd:
Kompatibla komponenter för höjdarbeten med sele:			
Kommentarer:			

Noteringsblad - treeMOTION evo

Datum	Typ av kontroll *(f,v,g,s)	Resultat och åtgärder (skador, reparationer, etc.)	Accepterat, Förkastat eller förBättrat?	Datum för nästa kontroll	Nome e firma della persona esperta Namn och signatur av den sakkunnige

*Typ av kontroll: f = kontroll före användning, v = kontroll en gång i veckan, g = grundlig kontroll, s = speciella omständigheter

dighet, sömmar (t.ex. ingen avnötning av trådar), splitsar (t.ex. ingen isärglidning), knopar.

Även här gäller: Vid minsta osäkerhet ska produkten kasseras resp. kontrolleras av en sakkunnig.

9. LIVSLÄNGD

Den teoretiskt möjliga användningstiden kan uppgå till 5 år från det att produkten tagits ur sin oskadda förpackning (endast om den används sällan (1 vecka om året) och förvaras korrekt (se punkten Transport, förvaring och rengöring)). Produkten bör tas ur bruk senast efter 5 års användning. Utgående ifrån att produkten tas ur förpackningen i samband med köpet. Det rekommenderas att spara kvittot.

Den teoretiskt möjliga totala livslängden (korrekt förvaring före första uppackning + användning) är begränsad till 8 år från tillverkningsdatum.

Den verkliga livslängden beror endast på produktens tillstånd, vilket påverkas av talrika faktorer (se nedan). Den kan pga. extrema villkor reduceras till en enda användning eller ännu mindre, om utrustningen skadas redan före den första användningen (t.ex. vid transporten).

Mekaniskt slitage eller andra faktorer som t.ex. påverkan av solljus reducerar livslängden avsevärt. Urblekta eller upprivna fibrer/band, missfärgningar och förhårdningar är ett säkert tecken på att produkten måste kasseras.

En allmängiltig uppgift om produktens livslängd kan uttryckligen ej lämnas, eftersom den beror på olika faktorer, som t.ex. (ofullständig lista!) UV-ljus, typen av användning och dess frekvens, behandling, påverkan av väder och vind som is och snö, omgivningar som salt, sand, batterisyra,....

Generellt gäller: Om användaren av någon – på första ögonkastet kanske helt betydelselös – anledning inte är säker på att produkten uppfyller kraven, får den absolut inte användas längre och måste undersökas av en sakkunnig person. Kassera produkter som uppvisar spår av förslitning!

Efter ett fall måste produkten ovillkorligen bytas ut!

10. KONFORMITETSFÖRKLARING

Dokumentet kan laddas ner från nedladdningarna på www.teufelberger.com. (Kategori: declaration of conformity).

⚠ ¡ATENCIÓN!

Este producto es un arnés de sujeción y de asiento desarrollado especialmente para arboricultores. No es apropiado para la detención de caídas. ¡Este producto sólo pueden utilizarlo las personas que hayan sido instruidas en su utilización segura y que tengan los conocimientos y facultades correspondientes o que estén bajo la vigilancia directa de dichas personas! El equipo debería ponerse personalmente a disposición del usuario. Sólo debe utilizarse en el ámbito de utilización limitado que se haya determinado y para la finalidad de uso prevista.

¡Lea y entienda las presentes instrucciones de uso ante de utilizar el producto y consérvelas junto con éste y la hoja de comprobación para su posterior consulta!

Compruebe también los requisitos de vigencia local previstos en las normas nacionales de seguridad de equipos EPI para arboricultura.

El producto que se suministra con las presentes instrucciones es de tipo examinado y tiene marcado CE para confirmar su conformidad con el reglamento (UE) 2016/425 sobre equipos de protección individual (EPI). Este producto se ha desarrollado basándose en un análisis de riesgos realizado teniendo en cuenta los requisitos especiales de los arboricultores. El producto cumple las normas EN813:2008 y EN358:2018 así como AS/NZS1891.1:2007. Las pruebas se han hecho con una masa de ensayo de 100 kg como se especifica en la norma. Además se ha sometido al punto de anclaje del puente de enganche a una prueba dinámica con una masa de prueba de 150 kg. El producto cumple las normas ANSI Z133-2017 para trabajos de arboricultura, ASTM F887-20 así como CSA Z259.1-05. El producto no cumple ninguna otra norma adicional.

Las informaciones del fabricante tienen que entregarse con el sistema si éste se vende o se entrega a otro usuario. En el caso de que el sistema deba utilizarse en otro país, es responsabilidad del vendedor / usuario previo asegurarse de que las

informaciones del fabricante se pongan a disposición en el idioma del país correspondiente y los locales Norman aplicables se cumplen.

Teufelberger no asume ninguna responsabilidad por consecuencias /daños directos, indirectos ni casuales que puedan surgir durante o después del uso del producto y que resulten de una utilización inadecuada y, especialmente, debido a un montaje deficiente.

Atención: ¡este arnés de asiento sólo está concebido para el posicionamiento en el lugar de trabajo pero NO para la detención de caídas!

Edición 09/2020, N° de Art. 6801029

1. GENERAL

Este arnés es un EPI (equipo de protección individual) y sólo puede utilizarlo usted personalmente. Todas las informaciones relevantes al respecto se le tienen que entregar al usuario de este producto y tienen que estar fácilmente accesibles. No se deben tirar las instrucciones sino conservarse por si se necesitan posteriormente. Proteja al arnés contra su deterioro al utilizarlo y al almacenarlo. Si tiene dudas sobre la seguridad de este arnés o de sus componentes, entonces separe el producto y márkelo como inutilizable. Envíe el arnés al fabricante para que lo examine o lo repare. No vuelva a utilizar el producto hasta que el fabricante le confirme (por escrito) que puede utilizar el producto con seguridad.

Sólo está permitido hacer cambios, adiciones o reparaciones en el equipo si se cuenta con la aprobación por escrito del fabricante. El equipo sólo puede utilizarse en el marco del campo de utilización y exclusivamente para el objetivo previsto. En caso de que se revenda en otro país, el vendedor tiene que anexar las instrucciones de uso en el correspondiente idioma del país. Una persona competente tiene que revisar el equipo de protección personal en intervalos regulares. Teufelberger recomienda hacer una inspección a fondo cada 6 meses. Compruebe

⚠ ¡ATENCIÓN!

La utilización de los productos puede ser peligrosa. Nuestros productos sólo pueden utilizarse para la finalidad prevista. Especialmente está prohibida su utilización para y para izar cargas en el sentido de la directiva 2006/42/CE de la UE. El cliente tiene que encargarse de que los usuarios estén familiarizados con la utilización correcta y con las medidas de seguridad necesarias. Tenga en cuenta que cada producto puede causar daños si se utiliza, almacena o limpia inadecuadamente o si se sobrecarga. Compruebe los requisitos de vigencia local previstos en las disposiciones nacionales de seguridad, en las recomendaciones para la industria y en las normas. TEUFELBERGER® y 拖飞宝® son marcas registradas internacionalmente del grupo.

ARBORIST'S SADDLE

Modell: treeMOTION evo Size: small to large
 Material: PET, PA, Dyneema®, Aluminum 76-105 cm waist
 Controll-No.:4321 Ser.- No.: 2020 - 1234
 Month / Year of Manufacture: 07 / 2020
Must be discarded at the latest by: 07 / 2028
 ! Max. load: 150 kg ! ! Maximum allowable free-fall: 600 mm !
 ! Manufacturer's instructions must be followed !
 ! Only competent users should use this equipment !
 ! Warning - not to be used for fall arrest !
 ! Avertissement - Ne pas utiliser comme protection contre les chutes !
 ! Does not comply with any standards other than those stated on the product label !



CERTIFICATES SEE OVERLEAF

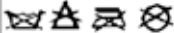

Teufelberger

www.teufelberger.com

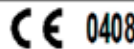

IN ACCORDANCE WITH

 0408 - EN 358:2018 - EN 813:2008	 CLASSIFIED C UL US MH49855 <small>SADDLE IN ACCORDANCE WITH CSA Z259.1-2005 ARBORIST SADDLE IN ACCORDANCE WITH ASTM F887-2020 STANDARD SPECIFICATIONS FOR PERSONAL CLIMBING EQUIPMENT</small>
 Australian / New Zealand Standards AS/NZS 1891.1:2007 BMP 695816	- ASTM F887-20 Type A - CSA Z259.1 - 05 PD - ANSI Z133-2017

también las disposiciones nacionales de seguridad para equipos de protección individual.

Responsabilidad

El usuario es responsable del cumplimiento de las siguientes condiciones previas:

- Estado corporal y mental adecuado para utilizar el arnés bajo circunstancias normales y en situaciones de emergencia.
- Disponer de la correspondiente apreciación del riesgo para el trabajo a realizar, incluyendo las medidas a tomar en situaciones de emergencia teniendo que tener en cuenta la posibilidad de una auténtica asistencia médica de urgencia.
- Compatibilidad de todos los componentes del sistema

1.1. EXPLICACIÓN DEL MARCADO EN EL ARNÉS

Arnés para arboricultura

Modelo: Nombre del producto

Tamaño: Tamaño de arnés (de pequeño a grande y con longitud ajustable del arnés de cintura)

Material: Materiales utilizados en el arnés

N.º de control: Número para determinar el lote

Nº de serie: Año de fabricación - Número de serie

Mes/año de fabricación: dos dígitos para el mes / cuatro dígitos para el año

Desechar como muy tarde: Mes/año

teóricamente más tarde posible en que se alcanza el estado de recambio. La duración real puede ser mucho más corta. ¡Véanse las instrucciones de uso!

Carga máx.: Carga total del usuario con herramienta incl.

Caída libre máxima admisible: 600 mm
 No debe existir la posibilidad de una caída libre.

Advertencia: ¡Está prohibido el uso para la detención de caídas!

Pero que los pies del usuario resbalen, por ejemplo, no se considera como "caída libre". Ello está limitado a 600 mm. (en inglés y francés)

Hay que observar las instrucciones del fabricante.



Simbolo que indica al usuario que es necesario leer las instrucciones de uso.

Este equipo deberían utilizarlo sólo usuarios expertos.

¡No cumple ninguna norma adicional a las normas indicadas en la etiqueta del producto!

 Fabricante

Véanse certificados en el dorso:

Véanse los datos de certificación y las normas en el dorso de la etiqueta

Se utilizan los símbolos estándar europeos para la ropa y el tratamiento de textiles.

El equipo es conforme a:

- EN 358: Norma sobre cinturones para sujeción y retención y componentes de amarre de sujeción
- EN 813: Norma sobre arnés de asiento
- CE 0408: El marcado CE certifica el cumplimiento de los requisitos básicos del reglamento (UE) 2016/425. El número designa al instituto de verificación (p. ej.: 0408 designa a TÜV Austria Services GmbH, Deutschstrasse 10, A-1230 Viena).CSA Z259.1-05 PD: Norma canadiense para arneses de cuerpo entero y de asiento para posicionamiento y retención en el lugar de trabajo. Grupo PD para posicionamiento en el lugar de trabajo y descenso
- MH49855 UL File Number: denominación de la certificación según CSA
- AS/NZS 1891.1:2007: Estándar australiano / neozelandés para sistemas y dispositivos anticaídas industriales, parte 1: arneses y equipos adicionales
- BMP 695816: número de licencia; indica la certificación según AS/NZS
- ASTM F887-20, tipo A: Requisitos normativos de EE.UU. para equipos de escalada individuales. Arnés para arboricultura de tipo A
- ANSI Z133-2017: norma de EE.UU. para trabajos de arboricultura
- Etiquetas adicionales se adjuntan a los anillos.

CAÍDA LIMITADA

CAÍDA LIMITADA: TIENE QUE UTILIZARSE CON ANILLO OPUESTO

ELEMENTO DE AMARRE PARA ARNÉS DE SUJECIÓN: TIENE QUE UTILIZARSE CON ANILLO OPUESTO

Anillo de fijación trasero central: previsto sólo para su utilización en plataformas de trabajo. no es un punto de anclaje según norma as/nzs1891.1:2007.

1.2. EXPLICACIÓN DEL MERCADO EN LA HEBILLA COBRA

En el lado superior:

AUSTRIALPIN: Nombre del fabricante

COBRA®: Nombre del grupo de componentes.

kN: Carga de rotura con tracción recta en kilonewton
PAT. o PAT. PEND: Patentado o patente pendiente para ANSI Z239_: Norma correspondiente al componente

En el lado inferior:

Made in o ORIG.: País de origen (AT: Austria)

Número de lote de varias cifras

sólo hebillas según norma ANSI: número de 4 cifras (año de fabricación), número de 1 cifra (número de lote)

2. USO

2.1. TAMAÑOS Y CARGA

Tamaño	Cintura	Muslo	Peso
small to large	76 - 105 cm (30 - 41 in)	52 - 66 cm (20,5 - 26 in)	150 kg

(Ill. 1 / página 6)

Las pruebas estáticas descritas en las normas EN 813, EN 358 se han realizado para un peso de 150 kg colocando las cargas convenientemente. Seguimos la argumentación de la norma EN358:2018: con la finalidad de uso prevista para el modelo treeMOTION no hay, por lo general, ninguna detención de caídas. **Está homologado para 150 kg incluyendo herramientas y equipo.** Ello se tiene en cuenta en la prueba estática con 15 kN, que equivale a un factor de seguridad de 10. Las pruebas dinámicas se han llevado a cabo adicionalmente con un peso de 120 kg. También ha superado otra prueba dinámica con 150 kg utilizando el enganche / el anillo en el puente de enganche.

En otras pruebas de cargas dinámicas (altura de caída: 60 cm) se cargan los bucles para herramienta (sólo cuero sintético) homogéneamente a izquierda y derecha como indicado (requerimiento: retener el peso). Los ensayos descritos en CSA Z259.1 y ASTM F887-20 se han realizado con 100 kg como se determina en la norma.

La distancia de caída en CSA y ASTM F887-20 es menor que en AS/NZS.

2.2. PUNTOS DE ANCLAJE treeMOTION EVO

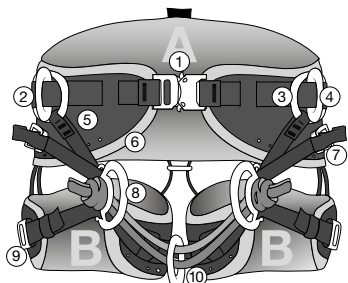

VERDE = puntos de anclaje de EPI

ROJO = no son puntos de anclaje EPI



1	Hebilla del cinturón de cadera ajustable	10	Punto central de anclaje
2	Sistema de anillos de retención laterales (Izq+Dcha)	11	Enganche para tirantes (no es un EPI)
3	Anillo horizontal (Izq+Dcha)	12	Anclaje para paquete de primeros auxilios
4	Anillo vertical (Izq+Dcha)	13	Sujeciones de mosquetones
5	Unión ajustable a las piernas (Izq+Dcha)	14	Lazos para material de altura ajustable
6	Acolchado dorsal	15	Anillo de fijación trasero central sólo para retención en plataformas de trabajo en conformidad con la norma EN358. No cumple ni la norma AS/NZS 1891.1:2007 ni la norma ASTM F887-20.
7	Sistema de hebillas para unión ajustable a las piernas (Izq+Dcha)	16	Suspensión de goma para perneras
8	Anillos en D delanteros (Izq+Dcha)	17	Acolchado de pernera (Izq+Dcha)
9	Hebilla para regular la pernera (Izq+Dcha)	18	Sujeciones de mosquetones

EPI Puntos de anclaje: Carga de ensayo verificada en conformidad con la norma EN 358 o EN 813

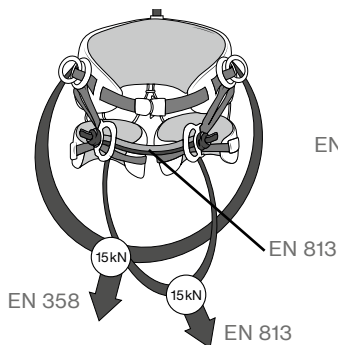

Punto de anclaje de EPI trasero sólo para retención en plataformas de trabajo en conformidad con **la norma EN358. No cumple ni la norma AS/NZS 1891.1:2007 ni la norma ASTM F887-20.**

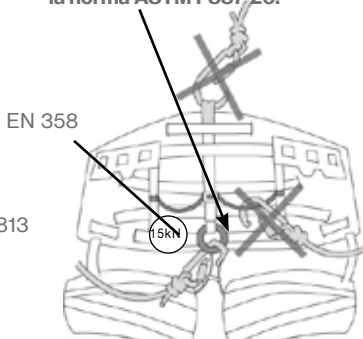

Lazos para herramienta
Cargas max.

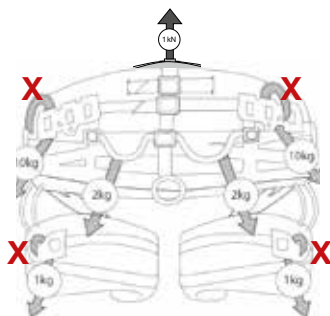

X El mosquetón puede engancharse alrededor de la cinta del arnés o sólo alrededor del cuero sintético.
¡No utilice mosquetones con bordes cortantes!

Obsérvese: Todos los puntos de anclaje para escalada son verdes. .

2.3. CÓMO PUEDO ADAPTAR EL treeMOTION EVO A MI CUERPO ...

Compruebe si están abiertas las hebillas de la cintura y de las perneras (1, 9) (Illu. 1-4 / página 9)

- Sujete el arnés por el soporte dorsal.
- Introduzca las piernas en las perneras izquierda y derecha (17) de forma que el cuerpo quede entre la unión de cuerda (10) y el acolchado dorsal del arnés.
- Cierre concienzudamente la hebilla del cinturón de cadera (1).
- Cierre concienzudamente las hebillas de las perneras (9).

2.4. ... Y LOGRAR LA FORMA ÓPTIMA DE AJUSTE

- Ajuste el cinturón (1) y recoja la cinta restante en el lazo de goma.
- Ajuste las perneras (17) y recoja la cinta restante en los lazos de goma.
- Ajuste la unión de las perneras (5) y recoja la cinta restante en los lazos de goma.
- Ajuste la longitud de los puentes de enganche que llevan el punto de anclaje del puente de enganche asegurándose de que el nudo de tope está hecho correctamente y está apretado antes de 'colgarse de la cuerda'. La anilla suele fijarse simultáneamente en ambos puentes de enganche. Los puentes de enganche deberían tener la misma longitud. Están ejecutados de forma redundante para que si, por ejemplo, se corta un puente de enganche pueda asumir el otro su función. También es posible utilizar la anilla sólo en un puente de enganche. De forma alternativa puede utilizarse una anilla en cada uno de los puentes de enganche. Ello posibilita cambiar con más facilidad de un punto de anclaje a otro así como poder ajustar diferentes longitudes para los dos puentes de enganche. Se puede adquirir una segunda anilla en Teufelberger (véase el capítulo sobre las piezas de repuesto). Es admisible la conexión directa a un puente de enganche mediante un mosquetón conforme a la norma EN362. Observación: ambos puentes de enganche tienen que estar montados en el arnés incluso si sólo se utiliza uno.

(Illu 5-6 / página 9)

El usuario debe dotar al arnés de todo el equipo que necesite para su trabajo y ponerse después el arnés. Luego hay que volver a comprobar si el ajuste del arnés es óptimo adaptándolo óptimamente para el trabajo. Los acolchados de las perneras y del dorso van sujetos al arnés con cierres velcro

que permiten quitarlos para su limpieza y volver a colocarlos después.

2.5. AJUSTE DE LAS HEBILLAS

(Illu. 7-8 / página 10)

Las hebillas "Cobra FX25" de treeMOTION evo están dotadas de una ligera tapa retráctil y elástica. Su cometido es proteger a la hebilla contra suciedad. Desplace la tapa hacia atrás lo suficiente para poder constatar si la hebilla está cerrada con seguridad. ¡Preste atención a que se oigan dos chasquidos "click"! Vuelva a desplazar la tapa a su sitio.

En el capítulo 7 se dan informaciones para limpiar la hebilla.

3. TIPOS DE APLICACIONES

No debe ser posible caerse. Bajo caída en altura se entiende una caída libre, bajo caída, por ejemplo, si resbalan los pies.

La altura de conexión del arnés a un punto de anclaje tiene que elegirse de forma que se obtenga la menor altura de caída posible que permita justo al usuario realizar los trabajos necesarios.

Al establecer una conexión con un punto del arnés que no sea visible para el usuario del arnés es necesario hacer esa conexión o bien antes de ponerse el arnés o pedir a otra persona que haga o controle la conexión por motivos de seguridad.

Utilización como arnés de sujeción siguiendo el ejemplo de la norma EN 358

Cargas transversales sobre el cinturón. Los pies tienen una base sólida (por ejemplo: con pinchos sobre un tronco de árbol). El elemento de amarre tiene que quedar a la altura de la cintura si está unido al cinturón con los anillos (4).

(Illu. 9 / página 10)

La anilla central dorsal (imagen 10) NO es un punto de anclaje en el sentido de la norma ASTM F887-20. Sirve solamente para el uso como sistema de retención en plataformas de trabajo. (El usuario no debe llegar a ningún punto en el que sea posible una caída libre). Fije el elemento de amarre para el posicionamiento en el puesto de trabajo en el anillo de fijación trasero central (15). El punto de

anclaje tiene que estar por encima de la cintura del usuario (imagen 10).

Utilización como arnés de asiento siguiendo el ejemplo de la norma EN 813

- Posición sentada – en el punto central de enganche de la unión de cuerda (10). Técnica de cuerda doble con cuerda móvil y nudo bloqueante.
- Posición sentada – en el punto central de enganche de la unión de cuerda (10). Bajada en cuerda única con descenso mecánico.
- Posición sentada – unión en ambos anillos en D delanteros (8). Técnica de cuerda doble con cuerda móvil y técnica de nudos bloqueantes.

(Illu. 11-13 / página 11)

4. PIEZAS DE REPUESTO

Cada pieza de repuesto dispone de instrucciones específicas para el producto.

- EPI - Kit de cintura y pernera 7333208
- Pernera derecha: 7350152 / izquierda: 7350151
- Acolchado de pernera, 1 par 7333209
- Recambio de acolchado de cintura 7359960
- Lazos para material aptos para treeMOTION evo 7333213
- Recambio de acolchado de cintura estándar 7333214
- Tirante treeMOTION evo 7333211
- Anillo en T deslizante para puente de enganche 6121515

Tirantes y cinturón de carga

(N° de pieza: 7333211)

La parte superior del arnés (tirantes y cinturón de carga) no es EPI y no debe utilizarse como protección contra caídas. ¡No es ningún arnés anticaídas! (Illu. 14 / página 11)

treeMOTION evo está certificado para su uso con diferentes puentes que llevan el punto de anclaje del puente de enganche delantero (10). treeMOTION evo puede adaptarse fácilmente a los correspondientes requisitos de los usuarios.

Puentes de enganche sustitutivos para anudar (N.º de art.: 7350158 / 7350170):

Dos cuerdas (longitud: 123 cm) como en treeMOTION evo en el estado en que se suministran o dos cuerdas (longitud: 180cm); tienen que cambiarse simultáneamente.

Puentes de enganche con ojos cosidos (n.º de art. 7350161 hasta 7350166):

Puente de enganche con ojos terminales cosidos, disponible en tres longitudes (40 / 45 / 50 cm) y dos colores. Un puente de enganche en cada envase; se necesitan dos. El anillo de fijación del puente de enganche se coloca o bien en ambos simultáneamente (si tienen la misma longitud) o en el superior más largo si se decide utilizar diferentes longitudes. Para montar este tipo de puente de enganche se necesita un juego de dos pernos para cable, cuatro tornillos y tuercas autofijadoras (n.º de art. 7350160).

Puentes de cinta con ojos cosidos (n.º de art. 7350167 / 7350168 / 7350169):

Una cinta con ojos terminales cosidos, disponible en tres longitudes (40 / 45 / 50 cm). Sólo se utiliza un puente de cinta. Para montar este tipo de puente de cinta se necesita un juego de dos fijaciones tipo hueso de perro, cuatro tornillos y tuercas autofijadoras (n.º de art. 7350160).

Una persona experta u otra persona bajo la vigilancia de ésta tiene que cambiar inmediatamente el puente de enganche si la funda de revestimiento se ha desgarrado por algún motivo (p. ej.: por cortes, calor o desgaste) o si al revisar palpando el núcleo se detectan cambios del diámetro o de las propiedades de la cuerda.

Para el cambio sólo está permitido utilizar exclusivamente piezas de repuesto autorizadas por el fabricante. Hay que observar estrictamente las instrucciones que se anexan a la(s) pieza(s) de repuesto. Es imprescindible necesario que controle el equipo antes de volver a utilizarlo para comprobar si la pieza de repuesto se ha montado correctamente. Por favor, consulte a una persona experta o al fabricante en el caso de que carezca usted de la experiencia, de las facultades o de los conocimientos necesarios para ello. Las reparaciones quedan reservadas exclusivamente al fabricante.

El organismo de certificación TÜV ha realizado comprobaciones adicionales utilizando un eslabón giratorio DMM Small Axis Swivel-SW 100 en sustitución de la anilla verde en el puente de enganche. O sea, el

eslabón giratorio aquí mencionado puede utilizarse como alternativa en un puente de enganche único o simultáneamente en dos puentes de enganche.

Está prohibido utilizar el eslabón giratorio en un puente de cinta. (Illu. 15 / página 12)

4.1. INSTALACIÓN DE PIEZAS DE REPUESTO

Instalación de los lazos para material en el modelo treeMOTION evo

(Illu. 16-18 / página 13)

- 1) Cortar el material tubular a la longitud deseada del lazo para material. Introducir la cuerda elástica.
- 2) Pasar la cuerda elástica por los agujeros del material básico del arnés de escalada. Hacer un nudo de tope en un extremo dejando que la cuerda sobresalga 1 cm del nudo y cortar el último extremo.
- 3) Hacer otro nudo de tope también en el otro extremo. De esa forma pueden introducirse los lazos para material que se quiera entre dos agujeros del material básico en la parte dorsal o en las perneras.

5. RESTRICCIONES DE USO

¡Está prohibido utilizar treeMOTION evo como arnés anticaídas! La cuerda de seguridad tiene que estar tensa en todas las posiciones. **No debe ser posible caerse. Bajo caída en altura se entiende una caída libre, bajo caída, por ejemplo, si resbalan los pies.** ¡Considere la necesidad de usar un sistema de backup como, por ejemplo, un sistema de protección contra caídas! Piense en la posibilidad de que se produzcan movimientos pendulares y tenga en cuenta un eventual riesgo. La altura de conexión del arnés a un punto de anclaje tiene que elegirse de forma que se obtenga la menor altura de caída posible que permita justo al usuario realizar los trabajos necesarios.

¡No realice ningún trabajo con este producto en el caso de que su estado físico o mental pudiera estar afectado impidiéndole hacer un uso seguro durante las actividades normales o en caso de emergencia! Está prohibido hacer cualquier cambio o quedando éstos reservados exclusivamente al fabricante.

Exceptuando el montaje de piezas de repuesto como se expone anteriormente, las reparaciones, adiciones o modificaciones del producto quedan reservadas exclusivamente al fabricante del equipo o a entidades

o personas autorizadas por escrito por él.

6. ¡A OBSERVAR ANTES DE SU USO!

Antes de utilizar el producto hay que someterlo a un **control visual** para asegurarse de que está completo, en condiciones de utilización y de que funciona correctamente.

El producto tiene que retirarse inmediatamente del uso si ya ha sufrido la carga de una caída. El producto tiene que retirarse ya cuando se tenga la más mínima duda sobre su estado y sólo puede volver a utilizarse después de que una persona experta apruebe su uso por escrito.

Hay que asegurarse de que se respetan las recomendaciones para el uso con otros componentes: Los amarre de sujeción tienen que cumplir la norma EN 354; los demás componentes para los dispositivos anticaídas deberían cumplir las correspondientes normas armonizadas del reglamento (UE) 2016/425. Los puntos de anclaje tienen que sujetar una carga estática de 12 kN según lo exigido en la norma EN795:2012. **ATENCIÓN:** al amarrar a un árbol pueden actuar las mismas fuerzas. ¡Tenga en cuenta este hecho al elegir el tipo de amarre!

Asegúrese de que todos los componentes son compatibles. Asegúrese de que todos los componentes están colocados correctamente. Si no se hace, aumenta el riesgo de sufrir lesiones graves o incluso mortales.

El usuario es responsable de que se tomen medidas para una evaluación de riesgos relevante y „actual“ que también incluya casos de emergencia.

Antes de utilizar el producto hay que disponer de un plan con medidas de rescate que tenga en cuenta todos los casos de emergencia imaginables. Hay que pensar antes y durante el uso del producto la forma que pueden aplicarse las medidas de rescate con seguridad y eficacia.

TRAUMA POR SUSPENSIÓN

Cuando se utilice prolongadamente como arnés de asiento pueden surgir los mismos síntomas que se describen a continuación:

Estar suspendido/ sentado demasiado tiempo sin moverse en el arnés (por ejemplo, por pérdida del conocimiento) puede restringir la circulación sanguínea y, como consecuencia, provocar el llamado „trauma por suspensión“. **¡ATENCIÓN! ¡PELIGRO DE MUERTE! ¡Dé inmediatamente un AVISO DE SOCORRO!** Posibles síntomas de ello son, entre otros, palidez, sudor, respiración entrecortada, trastornos visuales, vértigo, malestar. (La lista es incompleta y los síntomas pueden ser individualmente muy diferentes) Por ello, la persona afectada debe tomar las medidas propias adecuadas, si es posible, para contrarrestar la retención de la sangre en las piernas (entre otras cosas, moviendo las piernas o aliviando la carga en las perneras apoyando las piernas, por ejemplo, en pedales de cinta). En el caso de que ello no sea posible es imprescindible necesario rescatar lo más rápido posible a la persona suspendida y asegurar la correspondiente asistencia médica de urgencia.

¡ATENCIÓN! ¡NO DEBE ECHARSE INMEDIATAMENTE EN POSICIÓN HORIZONTAL ni EN POSICIÓN DE CHOQUE CIRCULATORIO! -> ¡PELIGRO DE MUERTE! Hay que colocar a la persona accidentada o bien sentada o en cuclillas; si ha perdido el conocimiento hay que ponerla en una posición lateral estable con el tronco lo más erguido posible (para evitar un fallo cardíaco por el retorno rápido de la sangre procedente de la parte inferior del cuerpo).

7. TRANSPORTE, ALMACENAMIENTO & LIMPIEZA

Las partes portantes constan de:

poliéster, poliamida, aluminio, Dynnema®

Las hebillas Cobra están hechas de:

Cuerpo: aluminio

Remache, pasador de ajuste, anillo en D integrado: acero inoxidable

Clips: latón

Pieza antideslizante: polímero

Gama de temperaturas

+50°C to -30°C

<input checked="" type="checkbox"/> OK
<input type="checkbox"/> no OK

Condiciones de almacenamiento y de transporte

Comprimir

Bichos

Ventilación

Radiación UV

Entorno seco y limpio

Objetos con aristas vivas

Humedad

+15°C bis +25°C

Mantenimiento / Limpieza

Agua (≤ 30°C)

Lavadora

Producto de limpieza suave

Limpiadora de alta presión

Lavado a mano cuidadosa

Lavar las hebillas COBRA® sucias con agua tibia (utilizar un jabón neutro si es necesario). Aclarar a fondo. Secar a temperatura ambiente y no utilizar nunca secadores eléctricos ni poner cerca de calefacciones eléctricas. Utilizar sólo desinfectantes líquidos y sin halógenos autorizados para el uso en el hogar cuando sea necesario. Hay que lubricar regularmente las articulaciones de todas las piezas metálicas con un lubricante seco, especialmente después de la limpieza (los lubricantes secos de este tipo cumplen su función de lubricación también en estado seco de forma que no pueda adherirse el polvo ni la suciedad).

Secado

Colgar en recinto bien ventilado (≤ 30°C)

Calor (por ejemplo: fuego)

Radiación directa de sol

Desinfección

Agua (≤ 30°C)

Duración (≤ 1 Stunde)

Etanol

Enjuagar tras desinfección

Substancias agresivas

Mantenga el arnés alejado de ácidos agresivos, lejías, líquidos, vapores, gases, etc. ¡Cuidado con los exudados de los árboles! Pueden ser inesperadamente agresivos. En el caso de que el producto entre en contacto con dichas sustancias tiene que observar lo siguiente:

1. Retire el producto para que no se utilice y márkuelo adecuadamente para que no pueda utilizarse por error.
2. Envíe suficiente información al fabricante.

Registro sobre la verificación regular:

Fabricante: TEUFELBERGER Fiber Rope GmbH, Vogelweiderstraße 50, A-4600 Wels	Modelo: treeMOTION evo (7350156)	Comerciante:	
Número de control:	Número de serie:	Nombre del usuario:	
Fecha de fabricación:	Fecha de compra:	Fecha de la primera utilización:	Fin de la vida útil:
Componentes compatibles para sistemas de trabajo en altura basados en arnés:			
Comentarios:			

Hoja de registro - treeMOTION evo

Fecha	Tipo de verificación *(a,s,f,e)	Resultado y medidas (daños, reparaciones, etc.)	¿Aceptado, Rechazado o Mejorado?	Fecha de la próxima verificación	Nombre y firma de la persona competente

*Tipo de verificación: a = verificación antes de la utilización, s = verificación semanal, f = verificación a fondo, e = circunstancias extraordinarias

3. No utilice el producto hasta que el fabricante le informe (por escrito) sobre la posibilidad de seguir usándolo.

¡ATENCIÓN!

En el caso de que alguna parte del arnés haya entrado en contacto con productos químicos como, por ejemplo, detergentes o atmósferas peligrosas, el usuario debería consultar al fabricante antes de cualquier utilización para aclarar si dicha parte es apropiada para el uso continuo.

8. VERIFICACIÓN REGULAR

Es imprescindiblemente necesario verificar regularmente el equipo: ¡Su seguridad depende de la eficacia y de la resistencia de su equipo! Hay que verificar si el equipo muestra señales de desgaste o cortes. ¡Verifique la legibilidad del marcado del producto! Los sistemas deteriorados y que hayan sufrido una caída tiene que retirarse inmediatamente del uso. El producto tiene que retirarse cuando se tenga la más mínima duda o dársele a un experto para que lo verifique.

Si el dispositivo se utiliza en seguridad en el trabajo de acuerdo con la norma EN 365, debe ser verificado por una persona con la calificación adecuada que siga estrictamente las instrucciones o al menos cada 12 meses y al menos cada 6 meses si se usa en conformidad con la norma AS/NZS 1891.1 cuando se utilice. Hay que sustituir el equipo si es necesario. Hay que registrar los resultados de dicha verificación (documentación del equipo, véase la tabla de más adelante). Respete también los reglamentos nacionales sobre los intervalos de comprobación.

Dicha comprobación tiene que contener lo siguiente:

- Control del estado general: Vejez, integridad, suciedad, montaje correcto.
- Control de la etiqueta: ¿Está disponible? ¿Legible? ¿Marcado CE disponible? ¿Año de fabricación visible?
- Controlar todas las piezas individuales para ver si presentan deterioros mecánicos como: Cortes, desgarros, incisiones, desgaste, deformación, formación de estrías, retorcimientos, aplastamientos.
- Controlar todas las piezas individuales para ver si presentan deterioros térmicos o químicos como: Puntos de fusión, endurecimientos, decoloraciones.

- Control de corrosión y deformaciones en las piezas metálicas.
- Control del estado y de la integridad de terminales, costuras (por ejemplo; hilo de costura sin abrasión), empalmes (por ejemplo, que no se separen resbalando), nudos.

También aquí se aplica lo siguiente: El producto tiene que retirarse cuando se tenga la más mínima duda sobre su estado o dársele a un experto para que lo verifique.

9. DURABILIDAD

La duración de utilización teóricamente posible puede alcanzar hasta 5 años a partir de la primera extracción del producto del envase intacto (sólo si se utiliza pocas veces [1 semana al año] y se almacena correctamente [véase el punto sobre transporte, almacenamiento y limpieza]). El producto tiene que desecharse como muy tarde tras 5 años de utilización. Se presupone que la extracción se hace en el momento de la compra. Se recomienda conservar el comprobante de compra.

La duración total teóricamente posible (almacenamiento correcto antes de la primera extracción y utilización) está limitada a 8 años a partir de la fecha de fabricación.

La durabilidad real depende exclusivamente del estado del producto sobre el que influyen numerosos factores (véase más adelante). Los influjos extremos pueden reducir la durabilidad a una única utilización o aún menos si se daña el equipo antes de su primer utilización (por ejemplo: durante el transporte).

El desgaste mecánico u otros influjos como, por ejemplo, el efecto de la luz solar reducen considerablemente la durabilidad. La decoloración o el deshilachado de las fibras / cintas del arnés, cambios de color y endurecimientos son señales seguras de que el producto no debe seguir utilizándose.

No puede darse expresamente una información de vigencia general sobre la durabilidad del producto debido a que depende de diferentes factores como, por ejemplo, luz UV, tipo y frecuencia del uso, tratamiento, influjos de la intemperie como el hielo o la nieve, del entorno como sal, arena, ácido de baterías etc., cargas del calor (que superen las condiciones

climáticas normales), deformación mecánica y / o abolladuras (¡la lista no es exhaustiva!).

En general se aplica lo siguiente: Cuando el usuario no esté seguro por cualquier motivo –aunque al principio parezca ser muy insignificante – de que el producto cumple los requisitos, éste tiene que retirarse del uso e inutilizarse o ponerse aparte marcándolo de forma claramente visible para que no pueda utilizarse por descuido. No puede volver a utilizarse hasta después de que una persona experta lo verifique y apruebe su uso por escrito.

¡Es imprescindible necesario cambiar el producto después de una caída!

10. DECLARACIÓN DE CONFORMIDAD

El documento está disponible en el área de descargas de www.teufelberger.com.
(Categoría: declaration of conformity).

⚠ WARNING

Dette produkt består af et bælte til arbejdspositionering og en siddesele og er designet specielt til arborister. Det må ikke bruges til standsning af fald. Dette produkt må kun bruges af personer, der er instrueret i sikker anvendelse, og som har det tilsvarende kendskab og tilsvarende evner, eller som er under opsyn af sådanne personer! Udstyret skal stilles til rådighed for brugeren personligt. Det må kun bruges under de fastlagte anvendelsesforhold og i overensstemmelse med det formål, som det er beregnet til.

Du skal have læst og forstået denne brugsanvisning, inden du tager produktet i brug; brugsanvisningen skal opbevares sammen med kontrolarket ved produktet, så du også fremover kan slå op i den! Se i øvrigt de lokale krav i de nationale sikkerhedsbestemmelser om personlige værnemidler (PVM) til arborister.

Det produkt, der leveres sammen med denne vejledning, er typegodkendt og CE-mærket for at dokumentere, at det stemmer overens med forordningen (EU) 2016/425 om personlige værnemidler. Dette produkt er udviklet på basis af en risikoanalyse, der tager højde for de specielle krav, der stilles af træplejere. Produktet svarer til EN813:2008 og EN358:2018 samt AS/NZS1891.1:2007. Kontrollerne blev gennemført med en testvægt på 100 kg som foreskrevet i standarden. Derudover er forbindelsesrebets ankerpunkt blevet testet dynamisk med en testvægt på 150 kg. Produktet svarer til ANSI Z133-2017 for træplejearbejde, ASTM F887-20 samt CSA Z259.1-05. Produktet opfylder ingen yderligere standarder.

Hvis systemet sælges eller gives videre til en anden bruger, skal producentens informationer også overdrages. Hvis systemet overføres til et andet land, er det sælgerens/den tidligere brugers ansvar at sikre, at brugsanvisningen foreligger på det sprog, der er relevant i det pågældende land, og at kravene i de relevante nationale standarder er opfyldt.

⚠ OBS!

Anvendelsen af produkterne kan være farlig. Vores produkter må kun bruges til den tilsigtede anvendelse. Vi gør udtrykkelig opmærksom på, at de ikke må anvendes som hejse- eller løftetilbehør iht. Europa-Parlamentets og Rådets direktiv 2006/42/EF. Kunden skal sørge for, at brugeren har kendskab til den korrekte anvendelse og de nødvendige sikkerhedsforholdsregler. Vær opmærksom på, at hvert produkt kan forårsage skader, hvis det bruges, opbevares, rengøres og overbelastes på en forkert måde. Kontrollér, at de nationale sikkerhedsbestemmelser, anbefalinger til industrien og standarder stemmer overens med de lokale krav. TEUFELBERGER® og 拖飞宝® er internationalt registrerede mærker, der tilhører TEUFELBERGER Gruppe.

TEUFELBERGER er ikke ansvarlig for direkte, in-direkte eller tilfældige følgevirkninger/skader, der optræder under eller efter brugen af produktet, og som skyldes en usagkyndig brug, især pga. en fejlagtig samling.

Bemærk: Denne siddesele er udelukkende beregnet til arbejdspositionering. IKKE som faldstop!
Utgåva: 09/2020 Art. nr: 6801029

1. GENERELT

Denne sele skal i videst muligt omfang være et personligt udstyr. Al relevant dokumentation skal udstedes til og være let tilgængelig for brugeren. Brugsanvisningen må ikke smides væk, men skal opbevares til senere brug. Beskyt selen mod skader, når den er i brug eller opbevares. Hvis der opstår tvivl, om selen eller dele heraf er i en forsvarlig stand, skal produktet tages ud af brug og forsynes med tydelig mærkning, der sikrer, at den ikke bliver brugt ved en fejl. Returner selen til vurdering og/eller reparation hos fabrikanten. Brug ikke produktet, før fabrikanten har meddelt (skriftligt), at det må tages i brug igen. Der må ikke foretages ændringer, tilføjelser eller reparationer på udstyret uden fabrikantens skriftlige samtykke. Udstyret må ikke bruges uden for anvendelsesbegrænsningerne eller til andre end de tilsigtede anvendelsesformål. Hvis produktet sælges til et andet land, skal sælgeren udlevere en brugsanvisning på det relevante sprog.

Personlige værnemidler skal med regelmæssige mellemrum gennemgå et grundigt eftersyn udført af en kompetent person.

TEUFELBERGER anbefaler, at der udføres et grundigt eftersyn ved en kompetent person mindst hvert halve år. Se de lokale krav i de nationale bestemmelser.

ANSVAR

Det er brugerens ansvar at sørge for:

- at have en fysisk og psykisk form, der er tilstrækkelig til, at brugeren kan bruge selen under normale

ARBORIST'S SADDLE





Modell: treeMOTION evo Size: small to large
 Material: PET, PA, Dyneema®, Aluminum 76 - 105 cm waist
 Control-No.: 4321 Ser.-No.: 2020 - 1234
 Month / Year of Manufacture: 07 / 2020
 Must be discarded at the latest by: 07 / 2028
 Max. load: 150 kg! | Maximum allowable free-fall: 600 mm!
 Manufacturer's instructions must be followed! 
 Only competent users should use this equipment!
 Warning - not to be used for fall arrest!
 Avertissement - Ne pas utiliser comme protection contre les chutes!
 Does not comply with any standards other than those stated on the product label!

CERTIFICATES SEE OVERLEAF

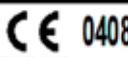

www.teufelberger.com

IN ACCORDANCE WITH:	
 0408 - EN 358:2018 - EN 813:2008	 CLASSIFIED SADDLE IN ACCORDANCE WITH CSA Z259.1-2005 ARBORIST SADDLE IN ACCORDANCE WITH ASTM F887-2020 MH49855 <small>STANDARD SPECIFICATIONS FOR PERSONAL CLIMBING EQUIPMENT</small>
 Australian / New Zealand Standards AS/NZS 1891.1:2007 BMP 695816	- ASTM F887-20 Type A - CSA Z259.1 - 05 PD - ANSI Z133-2017
 	

- forhold samt i nødsituationer
- at der foreligger en relevant risikovurdering for det arbejde, der skal udføres, herunder ufor udsete nødsituationer og under hensyntagen til korrekt førstehjælp
- at alle systemets dele er indbyrdes forenelige.

1.1. FORKLARING AF MÆRKNINGEN PÅ SELEN

Træplejesele

- Model: Produktnavn
- Størrelse: Selestørrelse (fra lille til stor og indstillelig længde på hofteselen)
- Materiale: materialer, der er benyttet i selen
- Kontrolnr.: Nummer til identificering af batchen
- Serienr.: produktionsår – serienummer
- Måned/år for produktionen: to pladser for måneden/fire pladser for året
- Udrangeres senest: Måned/år for det teoretisk senest mulige tidspunkt, hvor udstyret er modent til udrangering. Den faktiske levetid kan være meget kortere. Se brugsanvisningen!
- Maks. belastning: Belastning i alt med bruger inkl. værktøj
- Maksimalt tilladt frit fald: 600 mm
 Der må ikke være mulighed for frit fald.
- Advarsel – Må ikke bruges til faldsikring.
 "Frit fald" omfatter dog fx ikke, at

brugerens fødder skrider. Dette er begrænset til 600 mm. (på engelsk og fransk)

Producentens anvisninger skal overholdes.



Symbol, der gør brugeren opmærksom på, at brugsanvisningen skal læses.

Dette udstyr bør kun anvendes af fagkyndige brugere.

Opfylder ingen yderligere standarder ud over dem, der er angivet på produktetiketten.

 Producent
 Certifikater se bagsiden:

Oplysninger om certificering og standarder se etikettens bagside

Der anvendes de europæiske standardsymboler for vask og pleje af tekstiler.

Udstyret opfylder:

- EN 358: standard for støtdebælter og støtteliner til faldsikringsmateriel
- EN 813: standard for bæltter med siddegjort
- CE 0408: CE bekræfter overholdelsen af de grundlæggende krav i forordning (EU) 2016/425. Nummeret betegner prøvningsinstituttet (fx 0408 for TÜV Austria Services GmbH, Deutschstraße 10, A-1230 Wien)
- CSA Z259.1-05 PD: Canadisk standard for krops- og siddeseler til

arbejdspositionering og tilbageholdelsessikring – gruppe PD for arbejdspositionering og nedstigning

MH49855: UL File Number – Betegnelse af certificeringen iht. CSA

AS/NZS 1891.1:2007: australsk/newzealandsk standard for industrielle faldsikringssystemer og -udstyr – del 1: Bælter og ekstra udstyr

BMP 695816: licensnummer – angiver certificering iht. AS/NZS

ASTM F887-20 type A: US-standardbestemmelser

for personligt klatreudstyr – træplejesele type A

ANSI Z133-2017: US-standard for træplejearbejde
Yderligere etiketter skal fastgøres til ringene.

BEGRÆNSET FALD

BEGRÆNSET FALD – SKAL BRUGES MED MODSATRETTET RING

FORBINDELSMIDDEL TIL STØTTEBÆLTE – SKAL BRUGES MED MODSATRETTET RING

Fastgørelsesring midt på ryggen: KUN BEREGNET TIL BRUG PÅ ARBEJDSPLATFORME. IKKE ANKERPUNKT IHT. ASTM F887-20 ELLER AS/NZS 1891.1:2007.

1.2. FORKLARING AF MÆRKNINGEN PÅ COBRA-SPÆNDET

på oversiden:

AUSTRIALPIN: Producentens navn

COBRA®: Komponentgruppens navn.

kN: Brudlast ved lige træk i kilonewton

PAT. eller PAT. PEND: patenteret eller patentanmeldt for

ANSI Z239_ : Standard, som komponenten opfylder

på undersiden:

Made in eller ORIG.: Oprindelsesland (AT: Østrig)

Flercifret batchnummer

kun spænder i henhold til ANSI: 4-cifret tal (produktionsår) 1-cifret tal (batchnummer)

2. BRUG

2.1. STØRRELSESTILPASNING OG BELASTNING

Størrelse	Talje	Lår	Vægt
small to	76 - 105 cm	52 - 66 cm	150 kg
large	(30 - 41 in)	20,5 - 26 in)	

(fig. 1, side 6)

Der er udført statiske prøvninger som beskrevet i EN 813, EN 358 for 150 kg vægt og anvendt belastninger i overensstemmelse hermed. Vi følger argumentationen fra EN358:2018: Sædvanligvis bliver et styrt ikke opfanget med den tilsigtede anvendelse af treeMOTION. **Det er godkendt til en vægt på 150 kg inklusive værktøj og udrustning.** Dette tages der højde for ved den statiske test med 15 kN, hvilket svarer til en sikkerhedsfaktor på 10. De dynamiske test er desuden blevet gennemført med en vægt på 120 kg. Desuden klarede udstyret en yderligere dynamisk test med 150 kg under anvendelse af fastbindingen/ringen på forbindelsesrebet.

Ved yderligere belastninger (nedstyrtningshøjde: 60 cm) belastes værktøjsstroppeperne (kun kunstlæder) ligeligt i venstre og højre side som anført (kravet er at holde lasten).

De test, der er beskrevet i CSA Z259.1 og ASTM F887-20, er blevet gennemført med 100 kg som fastlagt i standarden.

Faldstrækningen i CSA og ASTM F887-20 er mindre end i AS/NZS.

2.2. INDBINDINGS- OG FASTGØRELSEPUNKTER PÅ treeMOTION EVO

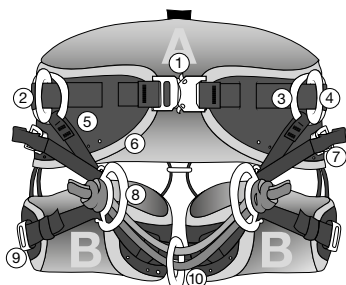

GRØN = PVM-indbindingspunkter

RØD = ikke-PVM-indbindingspunkter

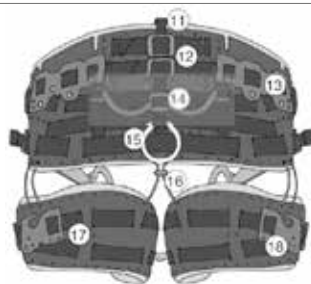

1	Justeringsspænde på hoftebælte	10	Indbindingspunkt på bro
2	D-ring-enhed i side (H+V)	11	Fastgørelsespunkt til letvægtsskuldrestrapper
3	Liggende ring (H+V)	12	Kompressionsstrapper til førstehjælpssæt
4	Opretstående ring (H+V)	13	Holdere til karabinhager til opbevaring af udstyr
5	Justerbar benforbindelse (H+V)	14	Højdejusterbare udstyrsløkker
6	Rygpolstring	15	Fastgørelsesringen midt på ryggen er kun til fastholdelsesformål på arbejdsplatforme iht. EN358. Svarer hverken til AS/NZS1891.1:2007 eller ASTM F887-20.
7	Justeringsspænder (H+V)	16	Ophængssystem til benstrapper
8	D-ringe på forside (H+V)	17	Benstrapper (H+V)
9	Spænder til justering af benstrapper (H+V)	18	Holder til karabinhage

PVM-indbindingspunkter på forside prøvebelastninger anvendt iht. enten EN 358 eller EN 813

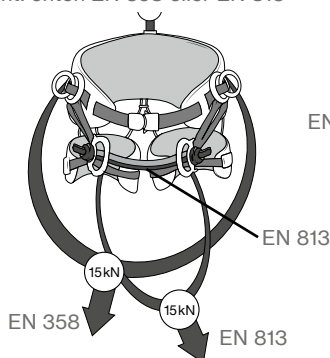

Ankerpunktet til personlige værnemidler på ryggen er kun til fastholdelsesformål på arbejdsplatforme iht. EN358. Svarer hverken til AS/NZS 1891.1:2007 eller ASTM F887-20.

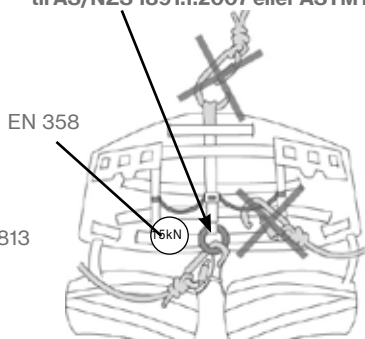

Maks. belastning af udstyrsløkker.

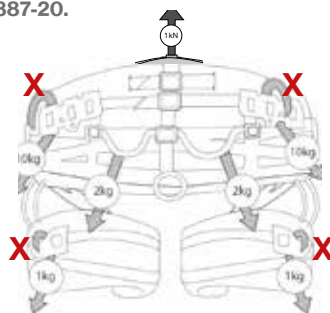

X Karabinkroge kan hægtes rundt om remmen eller kun om kunstlæderet. Brug ingen karabinkroge med skarpe kanter.

Bemærk: Alle indbindingspunkter til klatring er grønne.

2.3. SÅDAN IFØRER DU DIG

treeMOTION EVO ...

Kontroller, at spænderne på hoftebælte og benstroppe er åbne (1, 9).

- Hold selen i rygpolstringen.
- Stik benene igennem broen (10) og benstroppe (17).
- Spænd hoftebæltet forsvarligt.
- Spænd benstroppe forsvarligt. (fig. 1-4, side 9)

2.4.... SÅDAN OPNÅR DU EN GOD PASFORM

- Juster hoftebæltets rem (1), og før enden ind under den elastiske løkke.
- Juster remmen på hver benstrop (17), og før enderne ind under de elastiske løkker.
- Juster remmen på de justerbare forbindelser (5), og før enderne ind under de elastiske løkker.
- Indstil længden på forbindelsesrebene, der bærer forbindelsesrebets ankerpunkt, og forvis dig samtidig om, at stopknuderne er bundet, udført og strammet korrekt, inden du går "i tovene". Ringen fastgøres sædvanligvis samtidig på begge forbindelsesreb. Forbindelsesrebene bør være lige lange. De er udført redundant, sådan at hvis et forbindelsesreb for eksempel bliver skåret over, overtager det andet funktionen. Det er også muligt at bruge ringen kun på det ene forbindelsesreb. En alternativ mulighed er at benytte en ring på hvert af forbindelsesrebene. Dette giver mulighed for nemmere at skifte fra et ankerpunkt til et andet, og de to forbindelsesreb kan indstilles på forskellige længder. Der kan købes en ekstra ring hos Teufelberger (se kapitlet om reservedele). Det er tilladt at forbinde et forbindelsesreb direkte via en karabinkrog iht. EN 362. Bemærkning: Begge forbindelsesreb skal være monteret på selen, også hvis det kun er det ene der benyttes.

(fig. 5-6, side 9)

Fastgør alt udstyr til den forestående opgave til selen. Indtag derefter en række arbejdspositioner i hængende stilling for at sikre, at selen sidder korrekt, er komfortabel at have på og egner sig til opgaven. Ben- og rygpolstringer sidder fast på selen med velcro, så de kan tages af, når de skal rengøres, og sættes på igen.

2.5. JUSTERING AF SPÆNDER

(fig. 7-8, side 10)

"Cobra FX25"-spænder fra treeMOTION evo er udstyret med en elastisk afdækning, der let kan

skubbes tilbage. Den skal beskytte spændet mod snavs. Skub altid afdækningen så langt tilbage, at du kan konstatere, om spændet er lukket sikkert. Vær opmærksom på, om du kan høre to "klik"! Derpå skubber du afdækningen på plads igen.

Informationer om rengøring af spændet se kapitel 7.

3. ANVENDELSESMÅDER

Der må ikke være risiko for frit fald. Med "frit fald" forstås dog ikke tilfælde, hvor f.eks. brugers fod glider.

Vælg et ankerpunkt til selen i den højde, som giver den mindste samlede falddistance, og som gør det muligt at udføre arbejdsopgaverne.

Ved fastgørelse til et punkt på selen, som du ikke kan se, når du har selen på, skal du af sikkerhedsmæssige årsager enten foretage fastgørelsen, før du tager selen på, eller få en anden til at foretage eller kontrollere den.

Anvendelse som arbejdspositioneringsbælte iht. EN 358

Sideværts belastning af selen. Fødderne skal have god støtte (brug f.eks. pigsko til at stå på en pæl. Arbejdspositioneringslinen skal være på højde med brugerens liv, når den er fastgjort til begge opretstående ringe (4).

(fig. 9, side 10)

Ringene midt på ryggen (fig. 10) er IKKE noget ankerpunkt iht. ASTM F887-20. Den bruges kun som fastholdelsessystem iht. EN358 på arbejdsplatforme. (Brugeren må ikke nå et punkt, hvor der er mulighed for frit fald). Sæt forbindelsesmidlet til arbejdspladspositionering i fastgørelsesringen (15) midt på ryggen. Ankerpunktet skal befinde sig over taljehøjde (fig. 10).

Anvendelse som siddesele iht. EN 813

- Ophængt – indbinding midt på bro (10). Dobbelt (løbende) rebsystem med friktionsknodejustering.
- Ophængt – indbinding midt på bro (10). Nedstigning med enkelt reb med mekanisk justering.
- Ophængt – indbinding i begge D-ringe på forsiden (8). Dobbelt (løbende) rebsystem med friktionsknodejustering.

(fig. 11-13, side 11)

4. RESERVEDELE

Der medfølger produktspecifikke anvisninger med hver reservedel.

- Hofte-ben-reservedelssæt D 7333208
- Benstroppe til højre: 7350152/ til venstre: 7350151
- Benpolstring som reservedel (1 sæt) 7333209
- Komfort-rygpolstring 7359960
- Udstyrsløkker til treeMOTION evo 7333213
- Standard-rygpolstring 7333214
- Overdel til treeMOTION evo 7333211
- Sliding T-ring til forbindelsesreb 6121515

Skulderstropper og bærende enhed (Varenr. 7333211)

Selens øverste del (skulderstropper og bærende enhed) udgør ikke PVM-elementer og er ikke beregnet som faldstop. Dette er ikke en faldstopsele!

(fig. 14, side 11)

treeMOTION evo er blevet certificeret til brug med forskellige reb, der har forbindelsesreb-ankerpunktet (10) foran. treeMOTION evo kan ganske enkelt tilpasses til den pågældende brugers krav.

Reserveforbindelsesreb, der skal knyttes (art. nr. 7350158/7350170):

to reb (længde: 123 cm) som ved treeMOTION evo i leveringstilstanden eller to reb (længde: 180 cm) - skal udskiftes samtidig.

Forbindelsesreb med syede øjer (art. nr. 7350161 til 7350166):

Forbindelsesreb med syede endeøjer, fås i tre længder (40/45/50 cm) og to farver. Et forbindelsesreb pr. pakke, der er brug for to. Fastgørelsesringen til forbindelsesrebene anbringes enten på begge samtidig (hvis de har den samme længde) eller på det øverste og længste, hvis du har valgt at bruge forskellige længder. Der kræves et sæt med to tovbolte, fire skruer og selvsikrende møtrikker (art. nr. 7350160) for at montere denne type forbindelsesreb.

Forbindelsesstropper med syede øjer (art. nr. 7350167/ 7350168/7350169):

Et stykke strop med syede endeøjer, fås i tre længder (40/45/50 cm). Der benyttes kun en forbindelsesstrop. Til montering af denne form for forbindel-

sesstrop er der brug for sættet bestående af to kødben, fire skruer og selvsikrende skruemøtrikker (art. nr. 7350160).

Når forbindelsesrebets mantel får revner på en eller anden måde (fx pga. snit, varme eller slitage), eller hvis der konstateres ændringer i diameteren eller rebets egenskaber i forbindelse med en følekontrol, skal forbindelsesrebet med det samme udskiftes af en sagkyndig person eller under opsyn af samme.

Ved udskiftning må der udelukkende bruges de reservedele, som producenten har godkendt. I den forbindelse skal de anvisninger, der følger med reservedelen(e), overholdes nøje. Før udstyret tages i brug igen, skal det ubetinget kontrolleres, om reservedelen er blevet udskiftet korrekt. Hvis du ikke råder over den/de nødvendige erfaring, evner og viden, der kræves hertil, bedes du kontakte en sagkyndig person eller producenten. Reparationer må generelt kun foretages af producenten.

Der er blevet gennemført ekstra kontroller hos TÜV med en DMM Small Axis Swivel-SW 100 som erstatning for den grønne ring på forbindelsesrebet. Den nævnte Swivel kan derfor bruges som alternativ på et enkelt forbindelsesreb eller samtidig på to forbindelsesreb. En sådan Swivel må ikke anvendes sammen med en forbindelsesstrop. (fig. 15, side 12)

4.1. MONTERING AF RESERVEDELE

Montering af udstyrsløkker (medfølger) på treeMOTION evo

(fig. 16-18, side 13)

- 1) Klip slangerne til i den ønskede længde. Indfør det elastiske kabel.
- 2) Før det elastiske kabel igennem selens basismateriale. Bind en stopknode i hver ende af det elastiske kabel, så der rager ca. 1 cm ud på den anden side af knuden. Klip den anden ende til.
- 3) Bind en stopknode i den anden ende af det elastiske kabel.
Selen kan nu tilpasses ved at montere udstyrsløkker hvor som helst på rygpolstringen eller benstroppe mellem to huller i basismaterialet.

5. INDSKRÆNKNING I ANVENDELSEN

treeMOTION evo må ikke bruges til standsning af

fald. Slæk i klatrelinen skal til enhver tid minimeres. **Der må ikke være risiko for frit fald. Med "frit fald" forstås dog ikke tilfælde, hvor f.eks. brugens fod glider.** Tænk på, at det kan være nødvendigt at benytte en backup, f.eks. et faldsikringssystem! Vær opmærksom på muligheden for pendulsving, og begræns risikoen for dette. Vælg et ankerpunkt til selen i den højde, som giver den mindste samlede falddistance, og som gør det muligt at udføre arbejdsopgaverne.

Gennemfør ikke arbejde, der skal understøttes med reb, hvis din sikkerhed kan være indskrænket pga. din fysiske form ved normal brug eller i nødstilfælde! Alle ændringer af eller udvidelser på faldtæmper, der ikke er beskrevet udtrykkeligt i denne producentinformation, er utilladelige og må kun gennemføres af producenten.

Med undtagelse af montering af reservedele som anført ovenfor må reparationer, ændringer af eller tilføjelser til produktet kun udføres af udstyrets producent eller af personer eller institutioner, der er blevet autoriseret skriftligt til det af producenten.

6. VÆR OPMÆRKSOM PÅ DET FØLGENDE INDEN ANVENDELSEN

Før hver anvendelse skal der foretages en **synskontrol** af rebet for at sikre, at det er komplet og i brugsklar og fungerende tilstand. Hvis produktet belastes pga. et fald, skal det tages ud af brug med det samme. Selv ved den mindste tvivl skal produktet udrangeres. Det må kun bruges igen, hvis en sagkyndig person giver sit skriftlige samtykke efter en kontrol

Det skal sikres, at anbefalingerne for **anvendelse sammen med andre komponenter** overholdes: Liner skal opfylde EN 354, og alle øvrige personlige værnemidler skal opfylde de harmoniserede standarder i forordning (EU) 2016/425. Ankerpunkter skal kunne modstå en statisk belastning på 12 kN i henhold til EN 795:2012. **ADVARSEL:** Når et træ bruges som ankerpunkt, kan de samme belastninger anvendes på træet. Vær påpasselig med at vælge det rette ankersystem!

Forvis dig om, at alle komponenter er kompatible.

Forvis dig om, at alle komponenter er anbragt korrekt. Hvis du ikke udfører disse kontroller, forøges risikoen for alvorlige eller livstruende kvæstelser.

Det er brugerens ansvar, at der er foretaget en relevant og "aktuel" risikovurdering for arbejdet, der skal gennemføres, hvilket også skal omfatte nødstilfælde.

Før brugen skal der opstilles en plan for redningstiltag, der omfatter alle tænkelige nødstilfælde. Før og under brugen skal det fastlægges, hvordan redningstiltagene kan gennemføres på en sikker og virksom måde.

HÆNGETRAUMA

Ved længerevarende brug af selen som siddesele kan der opstå symptomer som beskrevet nedenfor. Hvis en person hænger for længe ubevægeligt i selen (fx pga. bevidstløshed), kan blodcirkulationen indskrænkes, og der kan som følge heraf indtræde et såkaldt "hængetrauma" - **ADVARSEL LIVSFARE - afgiv øjeblikkeligt NØDKALD!**

Mulige symptomer er bl.a. bleghed, transpiration, stakåndethed, synsforstyrrelser, svimmelhed, ildebefindende. (Listen er ufuldstændig, symptomerne er meget forskellige fra person til person.) Hvis det er muligt, bør den ramte person derfor selv prøve at modvirke blodansamlingen i benene (bl.a. ved at bevæge benene eller aflaste benstropperne ved at støtte benene på et objekt eller anbringe dem i fodsløjfer).

Såfremt dette ikke er muligt, skal personen så hurtigt som muligt befries fra den hængende position og sikres førstehjælp. **OBS – PERSONEN MÅ IKKE OMGÅENDE ANBRINGES I LIGGENDE STILLING eller i CHOKLEJRING -> LIVSFARE!**

Den forulykkede person skal enten anbringes i siddende stilling eller sidde på hug – eller ved bevidstløshed anbringes i stabilt sideleje med løftet overkrop (dermed undgås hjertestop pga. en for hurtig tilbagesstrømning af blodet fra den nederste legemshalvdel).

7. TRANSPORT, OPBEVARING & RENGØRING

Selens bærende dele er fremstillet af:

polyester, polyamid, aluminium, Dyneema®

Cobra-spænderne er fremstillet af:

Korpus: aluminium
 Nitte, indstillingsdel, integreret D-ring: rustfrit stål
 Clips: messing
 Skridhæmmende del: polymer

Arbejdstemperaturinterval

+50°C till -30°C

<input checked="" type="checkbox"/> Rigtigt
<input checked="" type="checkbox"/> Forkert

Opbevarings- og transportforhold

- Komprimering
- Gnavende skadedyr
- Udluftning
- Høj luftfugtighed
- UV-stråling
- +15 °C til +25 °C
- Tørre og rene omgivelser
- Genstande med skarpe kanter

Vedligeholdelse/rengøring

- Vand (≤ 30 °C)
- Maskinvask
- Mildt rengøringsmiddel
- Trykspuling
- Skånsom vask i hånden

Snavsede COBRA®-spænder vaskes i lunkent vand (eventuelt ved brug af neutral sæbe). Skylls grundigt. Tørres ved rumtemperatur, aldrig i en eltørrer eller i nærheden af elradioatorer. Brug kun godkendte halogenfrie, flydende desinfektionsmidler til husholdningsbrug efter behov. Alle metaldelene led skal regelmæssigt smøres med et tørt smøremiddel, især efter afsluttet rengøring (denne form for tørre smøremidler udfylder også deres smørefunktion i tør tilstand, så der ikke kan sætte sig støv eller snavs fast).

Tørring

- Hæng op på et sted med god udluftning (≤ 30 °C)
- Direkte sollys
- Tilført varme (f.eks. ild)

Desinficering

- Vand (≤ 30 °C)
- Varighed (≤ 1 time)
- Ætanol
- Skyl efter desinficering

Ætsende stoffer

Udsæt ikke produktet for ætsende syrer, baser, væsker, dampe, gasser osv. Pas på eksudater fra

træer! De kan være overraskende aggressive. Hvis du har mistanke om, der er opstået en skade som følge af kontakt med et aggressivt stof:

1. Tag produktet ud af brug, og forsyn det med tydelig mærkning, der sikrer, at det ikke bliver brugt ved en fejl.
2. Beskriv din mistanke så detaljeret som muligt for fabrikanten.
3. Brug ikke produktet, før fabrikanten har meddelt (skriftligt), at det må tages i brug igen.

ADVARSEL

Hvis en del af selen udsættes for kemikalier, f.eks. rengøringsmidler eller farlige atmosfæriske forhold, skal du rådføre dig med fabrikanten for at få oplyst, om delen fortsat kan benyttes.

8. REGELMÆSSIG KONTROL

En regelmæssig kontrol af udstyret er **tvungende nødvendig**: Din sikkerhed afhænger af udstyrets virksomhed og holdbarhed!

Før og efter hver brug bør udstyret kontrolleres for slitage eller beskadigelser. Kontrollér produktmærkningens læsbarhed! Beskadigede eller faldbelastede systemer skal straks tages ud af brug. Ved den mindste tvivl skal produktet kasseres eller kontrolleres af en sagkyndig person.

Desuden skal udstyret kontrolleres min. hver 12. måned iht. EN 365 - og mindst hver 6. måned, når det bruges i henhold til AS/NZS 1891.1 kyndig person eller producenten under nøjagtig hensyntagen til brugsanvisningen, hvis det bruges på arbejdssikkerhedsområdet. Om nødvendigt skal udstyret udskiftes. Der skal føres optegnelser over kontrollerne (udstyrets dokumentation, se tabellen nedenfor). Overhold også de nationale bestemmelser for kontrolintervallerne.

Kontrollen skal omfatte:

- En generel kontrol: alder, komplet udstyr, tils mudsningsgrad, rigtig sammensætning.
- Kontrol af etiketterne: findes de på udstyret? Er de læselige? Findes CE-mærkningen? Kan man se konstruktionsåret?
- Kontrol af alle komponenter - de skal være uden mekaniske beskadigelser såsom: snit, revner, indhak, slid, deformationer, ribbedannelser, sammenfiltringer, sammentrykkede steder.
- Kontrol af alle komponenter - de skal være uden

Optegnelse over den regelmæssige kontrol:

Producent: TEUFELBERGER Fiber Rope GmbH, Vogelweiderstraße 50, A-4600 Wels	Modell: treeMOTION evo (7350156)	Forhandler:	
Kontrollnummer:	Serienummer:	Brugerens navn:	
Produktionsdato:	Købsdato:	Dato for den første brug:	Slut på levetiden:
Kompatible komponenter til rebaserede højdearbejdssystemer:			
Kommentarer:			

Optegnelse - treeMOTION evo

Dato	Kontrolart (f,u,g,us)	Resultat og tiltag (beskadigelser, reparationer osv.)	Accepteret, Kasseret eller Forbedret?	Dato for den næste kontrol	Den fagkyndige persons navn og underskrift

*Kontrolart: f = kontrol før brug, u = ugentlig kontrol, g = grundig kontrol, us = usædvanlige omstændigheder

termiske og kemiske beskadigelser såsom: smeltede steder, hærddninger, misfarvninger.

- Kontrol af metaldele for at udelukke korrosion og deformationer.
- Kontrol af slutforbindelsernes tilstand og fuld-stændighed, sømmene (tråden må ikke være slidt), splejsningerne (må ikke skrige), knuderne.

Her gælder ligeledes følgende: Ved den mindste tvivl skal produktet kasseres eller kontrolleres af en sagkyndig person.

9. LEVETID

Den teoretisk mulige anvendelsesvarighed kan vare op til 5 år fra første gang, produktet tages ud af den ubeskadigede emballage (kun ved sjælden brug (1 uge om året) og ved korrekt opbevaring (se punktet Transport, opbevaring og rengøring)). Produktet skal tages ud af brug senest efter 5 års anvendelse. Man må gå ud fra, at produktet blev taget ud første gang samtidig med købet. Det anbefales at opbevare købsnotaen.

Den teoretisk mulige samlede levetid (korrekt oplagrung før første udtagning + anvendelse) er begrænset til 8 år fra produktionsdatoen.

Den faktiske levetid afhænger udelukkende af produktets tilstand, som påvirkes af talrige faktorer (se nedenfor). Levetiden kan ved ekstrem påvirkning forkortes til én enkelt anvendelse eller slet ingen anvendelse, hvis udstyret beskadiges allerede før den første brug (fx under transporten).

Mekanisk slid eller andre påvirkninger, fx sollys, reducerer levetiden kraftigt. Falmede eller slidte fibre/ remme, misfarvninger og hærddninger er sikre tegn på, at produktet skal udrangeres.

Der kan ikke fastlægges en generelt gældende levetid for produktet, da den afhænger af forskellige faktorer, fx UV-stråler, anvendelsesmåden og -hyppigheden, behandlingen, vejrpåvirkninger som sne, omgivelser såsom salt, sand, batterisyre osv., (ufuldstændig liste!).

Generelt gælder følgende: Hvis brugeren af en eller anden grund (der kan være nok så ubetydelig) ikke er sikker på, at produktet kan opfylde de gældende krav, skal det tages ud af brug og kontrolleres af

en sagkyndig person. Et produkt, der har tegn på slid, skal udrangeres!

Efter et fald skal produktet ubetinget udskiftes!

10. OVERENSSTEMMELSE-SERKLÆRING

Dokumentet kan downloades på www.teufelberger.com. (Kategori: declaration of conformity).

⚠ HUOMIO

Tämä tuote on työasemointivyo ja istumavaljaat, erityisesti suunniteltu puiden hoitotöihin. Sitä ei saa käyttää putoamisen pysäyttimenä. Tätä tuotetta saavat käyttää ainoastaan henkilöt, jotka ovat perehtyneet sen turvalliseen käyttöön ja joilla on sen turvalliseen käyttöön vaadittavat tiedot ja taidot, tai muut henkilöt tällaisten henkilöiden suorassa valvonnassa! Varusteet on annettava käyttäjälle käyttöön henkilökohtaisesti. Tuotetta saa käyttää ainoastaan määritettyjen rajoitettujen käyttöehtojen mukaisesti ja määrättyyn käyttötarkoitukseen. Tämä käyttöohje on luettava läpi ja ymmärrettävä ennen tuotteen käyttöönottoa. Sitä on säilytettävä tuotteen ja tarkastustodistuksen kanssa samassa paikassa myös myöhempää käyttöä varten! Tutustu lisäksi puunhoitajan henkilönsuojaimia koskevien kansallisten turvallisuusmääräysten paikallisiin vaatimuksiin.

Tämän ohjeen kanssa toimitettava tuote on tyyppihyväksytty, ja siinä on CE-merkintä, joka todistaa sen täyttävän henkilönsuojaimista annetun asetuksen (EU) 2016/425 vaatimukset. Tuote on kehitetty puunhoitotöiden erityisvaatimukset huomioon ottavan riskikartoituksen pohjalta. Tuote täyttää standardien EN 813:2008 ja EN 358:2018 sekä AS/NZS 1891.1:2007 vaatimukset. Testauksessa on käytetty standardin mukaista 100 kg:n testausmassaa. Silan kiinnityspiste on lisäksi testattu 150 kg:n dynaamisella testausmassalla. Tuote vastaa puunhoitotöiden osalta standardia ANSI Z133-2017, standardia ASTM F887-20 sekä standardia CSA Z259.1-05. Tuote ei täytä muiden standardien vaatimuksia.

Kun tuote myydään tai luovutetaan toiselle käyttäjälle, myös valmistajan tiedot on annettava kyseiselle käyttäjälle. Jos tuotetta käytetään toisessa maassa, myyjän tai edellisen käyttäjän vastuulla on varmistaa, että valmistajan tiedot ovat saatavana sen maan kielellä, jossa tuotetta käytetään, ja että kyseisessä maassa noudatetaan voimassa olevia kansallisia normeja.

TEUFELBERGER ei ole vastuussa suorista, epäsuorista tai satunnaisista seurauksista tai vau-

⚠ VAROITUS

Tuotteen käyttäminen voi olla vaarallista. Tuotteitamme saa käyttää vain niiden käyttötarkoituksen mukaisesti. Niitä ei saa käyttää etenkin nostamiseen EU-RL 2006/42/EY -standardin mukaisessa tarkoituksessa. Asiakkaan on huolehdittava siitä, että käyttäjä on perehtynyt tuotteen oikeanlaiseen käyttöön ja tarvittaviin turvallisuusohjeisiin. Muista, että jokainen tuote voi aiheuttaa vaurioita, jos sitä käytetään väärin, se varastoidaan tai puhdistetaan väärin tai jos sitä kuormitetaan liikaa. Tutustu kansallisiin turvallisuusmääräyksiin ja teollisuuden suosituksiin sekä kansallisten normien paikallisesti voimassa oleviin vaatimuksiin. TEUFELBERGER® ja 拖飞宝® ovat TEUFELBERGER Group -yhtiön kansainvälisesti rekisteröityjä tavaramerkkejä.

riosta, jotka aiheutuvat tuotteen käytön aikana tai sen käytön jälkeen tai tuotteen asiaankuulumattomasta käytöstä. TEUFELBERGER ei ole vastuussa edellä mainituista seurauksista tai vaurioista varsinkaan silloin, jos ne johtuvat tuotteen viallisesta kokoamisesta.

Huomautus: Nämä istumavaljaat on tarkoitettu ainoastaan työasemointiin, EI putoamisen pysäyttimeksi!

Painos: 09/2020, tuotenumero: 6801029

1. YLEINEN

Jos mahdollista, valjaita tulee käyttää henkilökohtaisesti. Kaikki asiaankuuluvat asiakirjat on annettava käyttäjän saataville. Älä heitä ohjeita pois. Säilytä ne tulevaa käyttöä varten. Suojaa valjaat säilytyksen aikana vahingoilta. Jos valjaiden tai jonkin niiden komponenttien turvallisuudesta herää epäilyksiä, ota tuote pois käytöstä ja merkitse se selkeästi, ettei kukaan käytä sitä vahingossa. Palauta valjaat valmistajalle arvioitavaksi ja/tai korjattavaksi. Älä käytä tuotetta uudelleen, jollei valmistaja ole vahvistanut (kirjallisesti), että se voidaan ottaa takaisin käyttöön. Varusteisiin ei saa tehdä mitään muutoksia, lisäyksiä tai korjauksia ilman valmistajan kirjallista suostumusta. Varusteita ei saa käyttää niiden rajoitusten vastaisesti tai mihinkään muuhun tarkoitukseen kuin siihen, mihin ne on tarkoitettu. Jos tuote myydään toiseen maahan, myyjän on varustettava se vastaavankielisillä käyttöohjeilla.

Asiantuntevan henkilön on tarkastettava henkilösuojainjärjestelmät perusteellisesti säännöllisin väliajoin.

TEUFELBERGER suosittelee, että asiantunteva henkilö suorittaa perusteellisen tarkastuksen vähintään 6 kuukauden välein. Tarkasta paikalliset vaatimukset kansallisista määräyksistä.

VASTUU

Käyttäjän vastuulla on varmistaa, että:

- Fyysiset ja henkiset olosuhteet ovat riittävät valjaiden käyttöön normaali- ja hätätilanteissa.
- Asianmukainen riskiarviointi on suoritettu tehtävää

ARBORIST'S SADDLE

Modell: treeMOTION evo Size: small to large
 Material: PET, PA, Dyneema®, Aluminum 76-105 cm waist
 Controll-No.: 4321 Ser.-No.: 2020 - 1234
 Month / Year of Manufacture: 07 / 2020
 Must be discarded at the latest by: 07 / 2028

! Max. load: 150 kg ! ! Maximum allowable free-fall: 600 mm !
 ! Manufacturer's instructions must be followed !
 ! Only competent users should use this equipment !
 ! Warning - not to be used for fall arrest !
 ! Avertissement - Ne pas utiliser comme protection contre les chutes !
 ! Does not comply with any standards other than those stated on the product label !

www.teufelberger.com

CERTIFICATES SEE OVERLEAF

Teufelberger

☒ ☒ ☒ ☒

IN ACCORDANCE WITH

CE 0408 - EN 358:2018 - EN 813:2008	CLASSIFIED G (UL) US MH49855	SADDLE IN ACCORDANCE WITH CSA Z259.1-2005 ARBORIST SADDLE IN ACCORDANCE WITH ASTM F887-2020 <small>(STANDARD SPECIFICATIONS FOR PERSONAL CLIMBING EQUIPMENT)</small>
Australian / New Zealand Standards AS/NZS 1891.1:2007 BMP 695816	- ASTM F887-20 Type A - CSA Z259.1 - 05 PD - ANSI Z133-2017	

työtä varten, sisältäen hätätilanteet ja huomioiden oikeanlaisen ensiavun.

- Kaikki järjestelmän komponentit ovat yhteensopivia keskenään.

1.1. TURVAALJAJIDEN MERKINTÖJEN SELITYKSET

Puidenhoitovaljaat

Malli: tuotteen nimi

Koko: valjaiden koko (pienestä suureen ja lantiovyössä säädettävä pituus)

Materiaali: valjaissa käytetyt materiaalit

Tarkastusnumero: valmistuserän määritysnumero

Sarjanumero: valmistusvuosi – sarjanumero

Valmistuskuukausi/-vuosi: kuukausi kahdella numerolla ilmaistuna / vuosi neljällä numerolla

Poistettava käytöstä viimeistään: toireettinen kuukausi/vuosi, jolloin viimeistään poistettava käytöstä. Todellinen käyttökä voi olla paljon lyhyempi. Katso käyttöohje!

Enimmäiskuormitus: käyttäjän ja työkalun enimmäiskuormitus

Suurin sallittu vapaa pudotus: 600 mm Vapaa pudotuksen vaaraa ei saa olla.

Varoitus – Ei saa käyttää pudotuksen pysäyttimenä! "Vapaalla pudotuksella" ei tarkoiteta kuitenkaan esim. käyttäjän jalkojen

liukastumista. Vapaa pudotuksen raja on 600 mm. (englanniksi ja ranskaksi)

Noudata valmistajan ohjeita.



Symboli, joka kertoo käyttäjälle, että käyttöohje on luettava

Vain asiantuntevat käyttäjät saavat käyttää tätä laitetta.

Ainoastaan tuote-etiketissä lueteltujen standardien mukainen!



Valmistaja

Sertifikaatit, katso takaa: Sertifiointia ja standardeja koskevat tiedot, katso etiketin takaa

Tuotteessa on käytetty eurooppalaisen standardin mukaisia tekstiilien pesu- ja hoitosymboleita.

Tuote vastaa seuraavia:

EN 358: Turvalajaita ja turvalajaiden liitosköysiä koskeva standardi

EN 813: Istumalajaita koskeva standardi

CE 0408: CE-merkki todistaa, että tuote vastaa asetus (EU)2016/425. Numero ilmaisee tarkastuslaitoksen (esim. 0408 tarkoittaa TÜV Austria Services GmbH, Deutschstraße 10, A-1230 Wien).

CSA Z259.1-05 PD: kanadalainen standardi työasemointiin ja varmistusjärjest-

- elmänä käytettävistä valjaista ja istumavaljaista – ryhmä PD työasemointiin ja putoamiseen
- MH49855 UL File Number – CSA:n mukaisen sertifiointin kuvaus
- AS/NZS 1891.1:2007: australialainen/uusiseelantilainen standardi teollisista putoamisuojoinjärjestelmistä ja -laitteista – osa 1: valjaat ja lisävarusteet
- BMP 695816: lisenssinumero - AS/NZS:n mukainen sertifiointitunniste
- ASTM F887-20 tyyppi A: yhdysvaltalainen standardi henkilökohtaisista kiipeilyvarusteista – puidenhoitovaljaat tyyppi A
- ANSI Z133-2017: yhdysvaltalainen standardi puunhoitotöistä

Renkasiin on kiinnitetty lisäetikettejä tavalla.

RAJOITETTU PUTOAMINEN

RAJOITETTU PUTOAMINEN – MYÖS VASTAKAISTA RENGASTA ON KÄYTETTÄVÄ

TURVAVALJAIDEN LIITOSKÖYSI – MYÖS VASTAKAISTA RENGASTA ON KÄYTETTÄVÄ

Selän keskelle kiinnitettävä kiinnitysrenkas. SAA KÄYTTÄÄ AINOASTAAN TYÖLAVOILLA. EI STANDARDIN ASTM F887-20 TAI AS/NZS 1891.1:2007 MUKAINEN KIINNITYSPISTE.

1.2. COBRA-SOLJEN MERKINTÖJEN SELITYKSET

yläpinnalla:

AUSTRIALPIN: valmistajan nimi

COBRA®: komponenttiryhmän nimi

kN: murtokuormitus suorassa vedossa

kilonewtoneina

PAT. tai PAT. PEND: patentoitu tai

patenttia haettu

ANSI Z239_: standardi, jonka mukaisia komponentit ovat

alapinnalla:

Made in tai ORIG.: alkuperämaa (AT: Itävalta)

Moninumeroinen eränumero

vain ANSIn mukaiset soljet: 4-numeroinen luku

(valmistusvuosi) 1-numeroinen luku (eränumero)

2. KÄYTTÖ

2.1. KOKO JA KUORMITUS

Koko	Vyötärö	Reisi	Paino
small to	76 - 105 cm	52 - 66 cm	150 kg
large	(30 - 41 in)	20,5 - 26 in)	

(kuva 1 / sivu 6)

Standardeissa EN 813, EN 358 kuvatut staattiset testit suoritettiin 150 kg painolla ja kuormia sovellettiin vastaavasti. Noudatamme standardin EN358:2018 perusteluja: Tavallisesti treeMOTION-valjaiden tarkoitettussa käyttötarkoituksessa ei tapahdu putoamisen varmistusta. **Se on sallittu 150 kg:lle käsittäen työkalut ja varusteet.** Tämä on huomioitu 15 kN:n staattisessa tarkastuksessa, mikä vastaa turvallisuuskerrointa 10. Dynaamiset tarkastukset suoritetaan lisäksi 120 kg:n painolla. Tuote on kesittänyt myös dynaamisen lisätestin 150 kg:lla käytettäessä sidontaa/rengasta köysisillä.

Muiden dynaamisten kuormitusten yhteydessä (putoamiskorkeus: 60 cm) työkalulenkkejä (vain keinoahkaisia) kuormitetaan tasaisesti vasemmalla ja oikealla ilmoituksen mukaisesti (vaatimus: kuorman pidättäminen).

Standardeissa CSA Z259.1 ja ASTM F887-20 kuvatut testit on suoritettu standardin mukaisesti 100 kg:lla.

Putoamismatka on standardeissa CSA ja ASTM F887-20 pienempi kuin AS/NZS-standardeissa.

2.2. KIINNITYSPISTEET treeMOTION

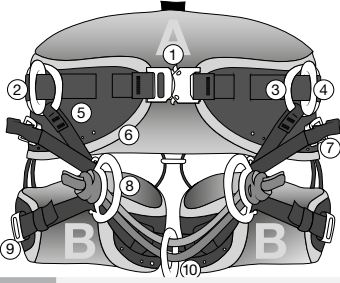

VIHREÄ = Henkilösuojajalkiinnityspiste

PUNAINEN = Ei henkilösuojajalkiinnityspiste

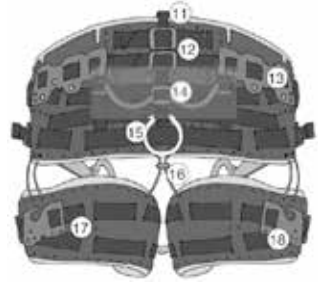

1	Vyötärövyön säätösolki	10	Köysisillan kiinnityspiste
2	Sivun D-renkaat (V+O)	11	Kiinnityspiste kevyille olkahihnoille
3	Makuurengas (V+O)	12	Kompressioihinat ensiapupakkaukselle
4	Seisomarengas (V+O)	13	Lisäkarabiinihaat varusteiden säilytykseen
5	Säädettävä jalkalenkki (V+O)	14	Korkeussäädettävät varustelenkit
6	Takatoppaus	15	Selän keskelle kiinnitettävä kiinnitysrengas ainostaan standardin EN 358 mukaisiin varmistusjärjestelmiin työlavoilla. Ei täytä standardien AS/NZS1891.1:2007 ja ASTM F887-20 vaatimuksia.
7	Säätösoljet (V+O)	16	Jalkalenkkilinjajärjestelmä
8	Etu-D-renkaat (V+O)	17	Jalkalenkit (V+O)
9	Jalkalenkin säätösoljet (V+O)	18	Lisävaruste karabiinihakaset

Etuosan henkilösuojajalkiinnityspisteiden testikuormitukset standardin EN 358 tai EN 813

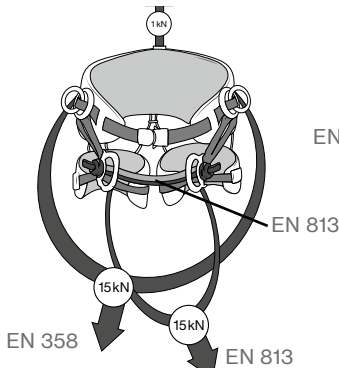

Selän puolella oleva henkilösuojajaimen kiinnityspiste vain varmistustarkoituksiin työlavoilla standardin EN 358 mukaisesti. **Ei täytä standardien AS/NZS 1891.1:2007 ja ASTM F887-20 vaatimuksia.**

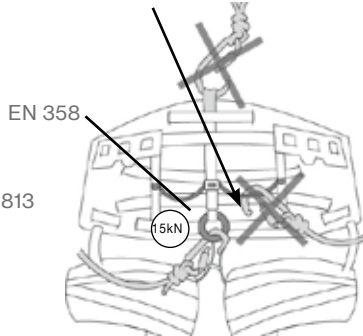

Varustelenkkien maksimikuormitukset

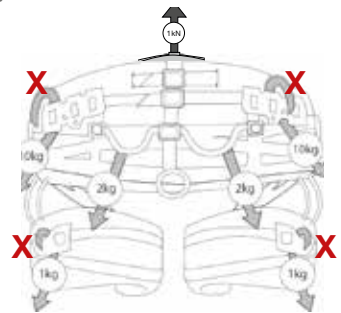

X Karabiini voidaan lukita vyöhihnan ympärille tai pelkästään keinoanahan ympärille.

Älä käytä teräväreunaisia karabiineja!

Huomautus: Kaikki kiipeämiskiinnityspisteet ovat väriltään vihreitä.

2.3. KUINKA treeMOTION PUETAAN....

Varmista, että vyötärövyö ja jalkalengkien soljet ovat auki (kuva 1-4, side 9)

- Pitele valjaita takatuesta
- Astu köysisillan (10) ja jalkalengkien (17) sisään
- Sulje vyötärövyön solki (1) huolellisesti
- Sulje jalkalengkien soljet (9) huolellisesti

2.4. ...J A YLLÄPIDETÄÄN HYVÄ ISTUVUUS

- Sääda vyötärövyön vahvike (1) ja laita loppupää joustavan lenkin alle.
- Sääda kunkin jalkalengin vahviketta (17) ja laita loppupää joustavien lenkkien alle.
- Sääda vahvike säädettävistä lenkeistä (5) ja laita loppupää joustavien lenkkien alle.
- Ennen kuin laskeudut köyden varaan, sääda köysisillan kiinnityspistettä kantavan köysisillan pituus ja varmista, että pysäytysolmut on solmittu, toteutettu ja kiristetty asianmukaisesti. Rengas kiinnitetään yleensä samanaikaisesti molempiin köysisiltoihin. Köysisiltojen tulee olla yhtä pitkiä. Ne on toteutettu korvautuvasti, jolloin toinen köysisilta pystyy hoitamaan tehtävän, jos toinen esimerkiksi katkeaa. Rengasta on mahdollista käyttää myös ainoastaan toisessa köysisillassa. Vaihtoehtoisesti voidaan jokaisessa köysisillassa käyttää yhtä rengasta. Tämä helpottaa kiinnityspisteestä toiseen vaihtamista, ja köysisillat voidaan säätää eri pituuksille. Voit hankkia toisen renkaan Teufelbergeriltä (katso varaosia käsittelevä luku). Suora liitäntä köysisiltaan karabiinilla on standardin EN362 mukaisesti sallittu. Huomautus: Molemmat köysisillat on asennettava turvajaljaisiin, vaikka vain toista käytettäisiin.

(kuva 5-6 / side 9)

Kiipeäjän tulee varustaa valjaat kokonaan suoritettavaa työtä varten ja roikkua sen jälkeen kiinnikkeissä ja kokeilla erilaisia työasentoja varmistaakseen, että valjaat ovat sopivat, mukavat ja työtarkoitukseen sopivat. Jalka- ja selkätoppaukset on kiinnitettävä jaljaisiin koukku-lenkki-kiinnikkeillä ja ne voi poistaa puhdistusta varten ja palauttaa sen jälkeen paikoilleen.

2.5. SOLKIEEN SÄÄTÖ

(kuva. 7-8 / side 10)

treeMOTION -valjaiden "Cobra FX25"-soljissa on kevyesti taakse työnnettävä, joustava suojuus. Sen tehtävänä on suojata solkea likaantumislta. Työnna suojuusta aina niin pitkälle taakse, että voit nähdä, onko solki varmasti suljettu. Varmista, että kuulet

kaksi "klik"-ääntä! Työnna tämän jälkeen suojuus takaisin paikalleen.

Katso soljen puhdistusohjeet luvusta 7.

3. SOVELLUKSISSA

Vapaan pudotuksen vaaraa ei saa olla. "Vapaalla pudotuksella" ei kuitenkaan tarkoiteta esim. käyttäjän jalkojen liukastumista.

Valitse valjaiden liitäntä ankkurointipisteeseen sel-laiselta tasolta, josta putoamisetaisyys on vähäis-in, mutta joka mahdollistaa käyttäjän työskentelyn. Jos liität valjaat sellaisesta pisteestä, jota valjaiden käyttäjä ei voi nähdä, tee liitäntä joko ennen valjaiden pukemista tai anna liitäntä jonkun toisen henkilön tehtäväksi ja tarkastettavaksi.

Käyttö työasemointivyönä standardin EN 358 mukaisesti valjaiden sivuttainen kuormitus:

Jalkojen tulee olla hyvin tuettu (esim. seistessä pylväskengillä). Työasemointiköysi vyötärön tasolla liitettynä molempiin seisoma renkaisiin (4).

(kuva 9, side 10)

Keskellä selkäpuolta oleva rengas (kuva 10) EI ole standardin ASTM F887-20 mukainen kiinnityspiste. Se on tarkoitettu käytettäväksi ainoastaan standardin EN 358 mukaisena varmistusjärjestelmän työskenneltäessä työluvoilla (käyttäjä ei saa päästä pisteeseen, josta on mahdollista pudota vapaasti). Työasemointivaljaiden liitosköysi kiinnitetään keskellä selkää olevaan kiinnitysrenkaaseen (15). Kiinnityspisteen on oltava vyötärön yläpuolella (kuva 10).

Käyttö istumavaljaina standardin EN 813 mukaisesti

- Riippuva – keskikiinnitys köysisillassa (10). Kak-sinkertainen (juokseva) köysisjärjestelmä, jossa kitkanykäyssäädin.
- Riippuva – keskikiinnitys köysisillassa (10). Yksittäin-en laskeutuva köysi, jossa mekaaninen säädin.
- Riippuva – kiinnitys molempiin etu-D-renkaisiin (8). Kaksinkertainen (juokseva) köysisjärjestelmä, jossa kitkanykäyssäädin.

(kuva. 11-13 / side 11)

4. VARAOSAT

Tuotekohtaiset ohjeet toimitetaan kunkin varaosan mukana.

- Etulanne-D-renkaat varasarja 7333208
- Reisilenkit oikea: 7350152 / vasen: 7350151
- Varajalkapehmuste (1 pari) 7333209
- Comfortselkäpehmuste 7359960
- Varustelenkit treeMOTION 7333213
- Vakioselkäpehmuste 7333214
- Yläosa treeMOTION 7333211
- Liuku-T-rengas köydestä valmistettuihin siltoihin 6121515

Olkahihnat ja kuormankantokokonaisuus (osanro 7333211)

Valjaiden yläosa (olkahihnat ja kuormankantokokonaisuus) eivät ole henkilösuojanelementtejä eikä niitä ole tarkoitettu putoamisen pysäyttämiseen. Ei putoamisen pysäyttävät valjaat!

(kuva 14, side 11)

treeMOTION evo on hyväksytty käytettäväksi selkälaitteiden siltojen kanssa, joissa on edessä kiinnityspiste (10). treeMOTION evo on helppo sovittaa käyttäjän vaatimusten mukaan.

solmittavat köydestä valmistetut varasillat (tuotenro 7350158 / 7350170):

Kaksi köyttä (pituus: 123 cm) kuten tuotteessa treeMOTION evo toimitettaessa tai kaksi köyttä (pituus: 180 cm) - vaihdettava samanaikaisesti.

Ommelluilla silmukoilla varustetut sillat (tuotenro 7350161 bis 7350166):

Silta, jonka päihin on ommeltu silmukat, saatavana kolme pituutta (40 / 45 / 50 cm) ja kaksi väriä. Yhdessä pakkauksessa on yksi silta, tarvittava määrä on kaksi. Sillan kiinnitysrenkas asennetaan joko molempiin yhtä aikaa (jos ne ovat saman pituisia) tai ylempään pidempään, jos haluat käyttää eri pituisia siltoja. Tällaisen sillan asentamiseen tarvitaan kahdesta köysipultista, neljästä ruuvista ja itselukittuvista muttereista koostuva sarja (tuotenro 7350160).

Hihnasta valmistetut sillat, joissa ommellut silmukat (tuotenro 7350167 / 7350168 / 7350169):

Yksi hihna, jossa ommellut päätyksilmit, saatavana

kolmessa pituudessa (40 / 45 / 50 cm). Käytössä vain yksi hinnasta valmistettu silta. Tällaisten hinnasta valmistettujen siltojen asennukseen tarvitaan sarja, joka koostuu kahdesta koiranluusta, neljästä ruuvista ja itselukittuvasta ruuvimutterista (tuotenro 7350160).

Jos sillan vaippakotelo repeytyy jostain syystä (esim. leikkaantumisen, kuumuus tai hankautuminen) tai jos ytimen tunnustelukokeessa havaitaan köyden halkaisijan tai ominaisuuksien muuttuneen, silta on vaihdettava heti ammattilaisen toimesta tai tämän valvonnassa.

Korjaustöihin saa käyttää vain valmistajan hyväksymiä varaosia. Varaosien mukana toimitettuja ohjeita on noudatettava tarkkaan. Tarkista ehdottomasti ennen varusteen käytön jatkamista, että varaosa on vaihdettu oikein. Jos sinulla ei ole tähän tarvittavaa kokemusta sekä tietoja ja taitoja, käänny ammattilaisen tai valmistajan puoleen. Korjaustyöt on pääsääntöisesti annettava valmistajan tehtäväksi.

TÜV on lisäksi testannut sillan vihreän renkaan korvikkeena käytetyn DMM Small Axis Swivel SW 100 -kierronestäjän. Tässä mainittua kierronestäjää voi siten käyttää yhdessä sillassa tai molemmissa silloissa yhtä aikaa. Kierronestäjää ei saa käyttää vyöhihnasillan kanssa. (kuva 15, side 12)

4.1. VARAOSIEN ASENNUS

Varustelenkkien (sisältyvät toimitukseen) asennus treeMOTION evo
(kuva 16-18 / side 13)

- 1) Leikkaa putket tarvittavan pituisiksi. Pujota venyvä naru.
- 2) Pujota venyvä naru valjaiden perusmateriaalin läpi. Solmi lukkosolmu venyvän naran toiseen päähän ja jätä noin 1 cm naru esiin solmun pästä. Leikkaa toinen pää.
- 3) Solmi venyvän naran toiseen päähän lukkosolmu. Tällä tavalla voit muokata valjaita asentamalla varustelenkkeitä mihin tahansa perusmateriaalin reikiin väliin selkäpehmusteessa tai jalkalenkeissä

5. KÄYTÖN RAJOITUKSET

treeMOTION evo ei ole tarkoitettu käytettäväksi putoamisen pysäyttämiseen. Kiipeämisköydessä tulee olla koko ajan mahdollisimman vähän löysää.

AVapaan pudotuksen vaaraa ei saa olla. “Vapaalla pudotuksella” ei kuitenkaan tarkoiteta esim. käyttäjän jalkojen liukastumista. Harkitse back-up-varmistuksen käyttötarvetta, esim. putoamissuojajärjestelmää! Ole tietoinen heilahduslaajuudesta ja varaudu riskeihin. Valitse valjaiden liitäntä ankurointipisteeseen sellaiselta tasolta, josta putoamisetäisyys on vähäisin, mutta joka mahdollistaa käyttäjän työskentelyn. Älä tee tämän tuotteen avulla mitään töitä, mikäli ruumiillinen tai henkinen kuntosi saattaa heikentää turvallisuuttasi normaalissa käytössä tai hätätilanteessa! Tuotteeseen ei saa tehdä minkäänlaisia muutoksia tai lisäyksiä. Kaikki muutokset on jätettävä valmistajan suoritettaviksi. Yllä kuvattua varaosien asennusta lukuun ottamatta tuotteen korjaus-, muutos- tai lisäyksiä saavat suorittaa ainoastaan valmistaja tai tämän kirjallisesti valtuuttamat henkilöt tai laitokset.

6. HUOMIOITAVA ENNEN KÄYTTÖÄ

Tuote on tarkastettava silmämääräisesti ennen jokaista käyttöä. Tässä yhteydessä on tarkastettava, ettei tuotteesta puutu osia, ja että se on käyttökelpoisessa kunnossa ja toimii asianmukaisesti.

Jos tuotetta käyttävä henkilö on pudonnut ja tuote on altistunut siten rasitukselle, se on välittömästi poistettava käytöstä. Tuote on muutoinkin poistettava käytöstä pienimmänkin epäilyksen yhteydessä. Sen saa ottaa käyttöön vasta, kun asiantunteva henkilö on tarkastanut sen ja todennut sen käyttökelpoiseksi.

On varmistettava, että tuotteeseen liittyviä suosituksia sen käytöstä yhdessä muiden komponenttien kanssa noudatetaan: Taljaköysien tulee olla standardien EN 354 mukaisia ja kaikkien muiden henkilösuojainten tulee täyttää asetus (EU) 2016/425 vaatimukset. Ankkurointipisteiden tulee kestää staattinen kuormitus 12 kN standardin EN 795:2012 mukaisesti. VAROITUS: Käytettäessä puuta ankkurointipisteinä samat kuormitukset saattavat kohdistua puuhun. Kiinnitä huomiota sopivan ankkurointijärjestelmän valintaan!

Varmista, että kaikki osat ovat yhteensopivia. Varmista, että kaikki osat on asennettu oikein. Jos tätä ohjetta laiminlyödään, vakavien ja hengenvaarallisten vammojen riski kasvaa.

Käyttäjän vastuulla on arvioida suoritettaviin töihin, mukaan lukien hätätapaukset, liittyvät oleelliset ja todelliset riskit.

Ennen tuotteen käyttöä on luotava suunnitelma pelastustoimista, joka huomioi kaikki mahdolliset hätätilanteet. Ennen käyttöä ja sen aikana on pohdittava, millä tavoin pelastustoimet saadaan suoritettua mahdollisimman turvallisesti ja tehokkaasti

SUSPENSION TRAUMA

Käytettäessä valjaita pidemmän aikaa istumavaljaina saattaa esiintyä alla kuvattuja oireita.

Jos valjaissa joutuu roikkumaan liikkumattomana liian pitkään (esimerkiksi tajuttomana), se voi rajoittaa verenkiertoa ja aiheuttaa niin sanotun suspension trauman – HUOMIO HENGENVAARA – ota heti yhteys HÄTÄKESKUKSEEN! Verenkierron estymisen tunnusmerkkejä ovat esimerkiksi kalpeus, hikoilu, hengenahdistus, huimaus ja huonovointisuus. (Luettelotelo on puutteellinen.

Oireet voivat vaihdella yksilöllisesti.) Jos mahdollista, kyseisen henkilön on ryhdyttävä asianmukaisiin toimenpiteisiin itse, jotta jalkojen verenkierto ei salpaudu, esimerkiksi heiluttelemalla jalkojaan tai keventämällä jalkalengkien painetta tukemalla jalkansa. Jos se ei ole mahdollista, henkilö on ehdottomasti pikimmiten pelastettava roikkuvasta asennosta ja hänelle on annettava vastaavaa lääkinällistä ensiapua.

HUOMIO – HENKILÖÄ EI SAA ASETTAA HETI PITKÄLLEEN tai SHOKKIASENTOON -> HENGENVAARA! Loukkaantunut henkilö on asetettava joko istumatai kyykkyasentoon. Jos loukkaantunut henkilö on menettänyt tajuntansa, hänet on asetettava tukevaan kyykkyasentoon niin, että hänen ylävartalonsa on mahdollisimman korkealla (näin vältetään liian nopeasta alavartalon veren takaisinvirtauksesta johtuva sydämenpysähdys).

7. KULJETUS, VARASTOINTI JA PUHDISTUS

Valjaiden kantavien osien materiaalina on: polyesteri, polyamidi, alumiini Dyneema®

Cobra-solkien valmistusmateriaalit:

Runko: alumiini
Niitit, säätölevy, integroitu D-rengas: ruostumaton teräs

Klipsit: messinki

Liukurajoitin: polymeeri

Käyttölämpötila-alue

+50°C to -30°C

OK

ei OK

Varastointi- ja kuljetusolosuhteet

Tiivis tila Tuhoeläinten vaara

Imastoint Liiallinen kosteus

UV-säteily +15°C ... +25°C

Kuiva ja siisti ympäristö

Teräväreunaiset esineet

Huolto/Puhdistus

Vesi (≤ 30 °C)

Konepesu

Mieto puhdistusaine

Painepesuri

Hellävarainen käsipesu

Puhdista likaantuneet COBRA®-soljet haalealla vedellä (käytä tarvittaessa neutraalia pesuainetta). Huuhtelee huolellisesti. Kuivata huonelämpötilassa, älä koskaan käytä kuivaukseen sähköistä kuivaajaa tai sähköpatteria. Käytä ainoastaan hyväksytyjä halogeenivapaita nestemäisiä kotitalousdesinfiointiaineita tarvittaessa. Voitele kaikkien metalliosien nivelet säännöllisesti kuivavoiteluaineella, erityisesti puhdistuksen jälkeen (tällaiset kuivavoiteluaineet toimivat myös kuivana, jolloin pöly tai lika ei pääse tarttumaan niihin).

Kuivaus

Ripustus hyvin ilmastoituun paikkaan (≤ 30 °C)

Suora auringonvalo

Kuumuus (esim. tuli)

Desinfiointi

Vesi (≤ 30°C)

Kesto(≤ 1 tunti)

Etanoli

Huuhtelu desinfiointin jälkeen

Syövyttävät aineet

Pidä etäällä syövyttävistä hapoista, emäksistä, nesteistä, höyryistä, kaasuista jne. Ole varovainen puusta erittyvien aineiden kanssa! Ne saattavat olla yllättävän aggressiivisia. Jos epäilet aggressiivisen aineen aiheuttaneen vahinkoa:

1. Poista tuote käytöstä ja merkitse se selvästi, jotta sitä ei voida käyttää vahingossa;
2. Lähetä mahdollisimman paljon yksityiskohtaista tietoa tapahtuneesta valmistajalle;
3. Älä käytä tuotetta uudelleen, jollei valmistaja ole vahvistanut (kirjallisesti), että se voidaan ottaa takaisin käyttöön.

VAROITUS

Jos mikä tahansa valjaiden osa altistuu kemikaaleille, esim. puhdistusaineille tai vaaralliselle ilmalle, käyttäjän tulee ottaa yhteyttä valmistajaan, ennen kuin päättää, voiko osan käyttöä jatkaa vai ei.

8. SÄÄNNÖLLINEN TARKASTUS

Varustuksen kunto on ehdottomasti tarkastettava säännöllisesti: oma turvallisuutesi riip-puu varustuksen tehokkuudesta ja pitävyydestä!

Varustus on tarkastettava jokaisen käytön jälkeen hankaumien ja viiltojen varalta. Tarkista tuo-temerkintöjen luettavuus! Vaurioituneet osat, kuten myös osat, joiden varassa ollut henkilö on pudonnut, on poistettava välittömästi käytöstä. Tuote on poistettava käytöstä tai annettava asiantuntevan henkilön tarkastettavaksi, mikäli sen turvallisuuden suhteen esiintyy pienintäkään epäilystä.

Kun laitetta käytetään EN 365 -standardin mukaiseen työturvallisuuteen, laitteen asiantuntijan tai valmistajan on tarkistettava se huolellisesti ainakin joka 12 ja käytettäessä standardin AS/NZS 1891.1 mukaisesti vähin-tään 6 kuukauden välein kuukausi ja tarvittaessa korvattava se uudella. Tämä testi on dokumentoitava vastaavasti (laitteen dokumentaatio, ks. Alla oleva taulukko).

Huomioi myös tarkastusvälejä koskevat kansalliset säännöt.

Tarkastuksen on sisällettävä:

- Varusteiden yleistilan tarkastus: ikä, täydellisyys, likaisuus, oikea koostumus.
- Etiketin tarkastus: Onko olemassa? Luettavassa

Merkinnät säännöllisistä tarkastuksista:

Valmistaja: TEUFELBERGER Fiber Rope GmbH, Vogelweiderstraße 50, A-4600 Wels	Malli: treeMOTION evo (7350156)	Kauppias:	
Tarkastusnumero:	Sarjanumero:	Käyttäjän nimi:	
Valmistuspäivämäärä:	Ostopäivämäärä:	Ensimmäisen käytön päivämäärä:	Käyttöikä loppuu:
Yhteensopivat komponentit korkealla työskentelyyn soveltuvaa vyöperusteista järjestelmää varten:			
Comentarios:			

Muistiinpanopohja - treeMOTION evo

Pvm	Tarkastustyyppi (e,v,p,o)	Tulos ja toimenpiteet (vahingot, korjaukset jne.)	Hyväksytty, Vääntynyt vai Parannettu?	Seuraavan tarkastuksen päiväys	Asiantuntijan nimi ja allekirjoitus

*Tarkastustyyppi: e = tarkastus ennen käyttöä, v = viikoittainen tarkastus, p = perusteellinen tarkastus, o = poikkeavat olosuhteet

kunnossa? Löytyykö CE-merkintä? Näkyykö valmistusvuosi?

- Kaikkien yksittäisten osien tarkastus mekaanisten vaurioiden varalta, kuten: viillot, repeämät, lovet, hankaumat, muodonmuutokset, juovien muodostuminen, kierteet, litistymät.
- Kaikkien yksittäisten osien tarkastus lämmön tai kemiallisten aineiden aiheuttamien vaurioiden varalta, kuten: sulaminen, kovettumat, värinmuutokset.
- Metallisten osien tarkastus korroosion ja muodonmuutosten varalta.
- Tilan ja loppuliitosten, ompeleiden (esim. ompelulangan kuluneisuus), pujosten ja solmujen (esim. eivät ole irronneet) täydellisyys tarkastus.

Myös näiden suhteen on huomattava: tuote on poistettava käytöstä tai annettava asiantuntevan henkilön tarkastettavaksi, mikäli sen turvallisuuden suhteen esiintyy pienintäkään epäilyä.

9. KÄYTTÖIKÄ

Teoriassa tuotteen mahdollinen käyttöikä voi olla 5 vuotta alkaen vahingoittumattoman pakkauksen avaamisesta (ainoastaan, jos tuotetta käytetään harvoin (1 viikko vuodessa) ja se säilytetään asianmukaisesti (katso kohta Kuljetus, varastointi ja puhdistus)). Tuote on poistettava käytöstä viimeistään 5 vuoden kuluttua käyttöönotosta. Oletuksena on, että käyttöönotto alkaa ostosta. Suosittelemme säilyttämään ostosisitteen.

Teoriassa mahdollinen kokonaisikäikä (oikea varastointi ennen ensimmäistä käyttöä + käyttö) on rajoitettu 8 vuoteen valmistuspäivästä alkaen.

Todellinen käyttöikä riippuu ainoastaan tuotteen kunnosta, johon vaikuttavat lukuisat tekijät (katso alla). Käyttöikä saattaa rajoittua äärimmäisissä olosuhteissa yhteen ainoaan kertaan tai vieläkin vähempään, jos varustus vaurioituu jo ennen ensimmäistä käyttöä (esim. kuljetuksen yhteydessä).

Mekaaninen kulutus ja muut ulkoiset vaikutukset, kuten auringonvalo, lyhentävät käyttöikää voim-akkaasi. Auringossa haalenneet tai hankaukselle altistetut kuidut/vyöhihnat, värinmuutokset ja ko-vettumat ovat varmoja merkkejä siitä, että tuote on syytä poistaa käytöstä.

Tuotteen käyttöikästä ei voi antaa yleisesti päteviä tietoja, koska siihen vaikuttavat useat eri tekijät,

kuten esim. (luettelo ei ole täydellinen!) UV-säteily, käyttötapa ja käyttöiä, käsittely, säävaikutukset kuten esim. lumi, ympäristövaikutukset, kuten esim. suola, hiekka, paristohappo...jne.

Yleisesti on lähdettävä liikkeelle siitä, että jos käyttäjä jostain syystä, joka saattaa aluksi vaikuttaa mitätömältäkin, ei ole aivan varma siitä, vastaa-vatko varusteet vaatimuksia, on tuote poistettava käytöstä ja annettava asiantuntevan henkilön tarkastettavaksi. Poista tuote käytöstä, jos siinä ilmenee kulumisen merkkejä!

Tuote on ehdottomasti vaihdettava putoamisen jälkeen!

10. VAATIMUSTENMUKAISUUSTODISTUS

Asiakirjan voi ladata sivustolta www.teufelberger.com latausosiosta. (luokka: declaration of conformity).

⚠ OBS

Dette produktet er en støtte- og sittesele som er utviklet spesielt for arborister. Det egner seg ikke til som fallstopp ved fall fra høyder. Dette produktet skal kun brukes av personer som har fått opplæring i sikker bruk og som har de nødvendige kunnskaper og evner, eller som er under direkte tilsyn av slike personer. Utstyret skal stilles til personlig disposisjon for brukeren. Det skal kun brukes innenfor de fastlagte innskrenkede bruksvilkår og til tiltenkt bruksformål.

Denne bruksanvisningen skal leses og forstås før bruk, og sammen med kontrollarket skal den oppbevares ved produktet, slik at det kan slås opp i den ved senere anledninger. Undersøk om de nasjonale sikkerhetsbestemmelser for PVU-utstyr for trepleiere omfatter lokale vilkår.

Produktet som leveres sammen med denne anvisningen er typetestet og CE-merket for å dokumentere at det samsvarer med direktiv (EU) 2016/425 som gjelder personlig verneutstyr (PVU). Dette produktet ble utviklet på grunnlag av en risikoanalyse som tar hensyn til de spesifikke behovene ved trearbeid. Produktet samsvarer med EN813:2008 og EN358:2018 samt AS/NZS1891.1:2007. Testene ble utført med en testmasse på 100 kg som fastsatt i standarden. I tillegg ble forankringspunktet for broen dynamisk testet med en testmasse på 150 kg. Produktet samsvarer med ANSI Z133-2017 for trearbeid, ASTM F887-20 samt CSA Z259.1-05. Produktet samsvarer ikke med andre standarder.

Produsentinformasjonen skal vedlegges dersom systemet selges eller gis videre til en annen bruker. Skal systemet tas i bruk i et annet land, er det selgers / tidligere brukers ansvar å påse at produsentinformasjonen fremlegges på dette landets språk og at de gjeldende nasjonale standarder oppfylles.

TEUFELBERGER er ikke ansvarlig for direkte, indirekte eller tilfeldige følger / skader som opp-trer under eller etter bruk av produktet som en følge av feil bruk, og da særlig feil montering.

⚠ ADVARSEL

Det kan være farlig å bruke produktene. Våre produkter skal kun benyttes til den type bruk de er bestemt til. De skal ikke brukes til løfting i henhold til Europaparlaments- og rådsdirektiv 2006/42/EF. Kunden må sørge for at brukeren er gjort kjent med korrekt bruk og de nødvendige sikkerhetstiltak. Vær oppmerksom på at ethvert produkt kan forårsake skader dersom det overbelastes eller brukes, oppbevares eller rengjøres på feil måte. Sjekk de nasjonale sikkerhetsbestemmelsene, anbefalinger fra industriens yrkesorganisasjoner og direktiver for krav som gjelder lokalt. TEUFELBERGER® og 拖飞宝® er internasjonalt registrerte merker tilhørende TEUFELBERGER gruppen.

OBS: Denne sitteselen skal kun brukes til arbeidsposisjonering, IKKE som fallstopp ved fall fra høyder!

Utgave 09/2020, art. nr.: 6801029

1. GENERELT

Denne selen er en PVU (personlig verneutstyr) og skal kun brukes av deg personlig. Enhver relevant informasjon om selen skal gis videre til brukeren av dette produktet og må være lett tilgjengelig. Anvisningen må ikke kastes, men oppbevares for senere bruk. Mens selen er i bruk eller når den oppbevares, må du beskytte den mot skader. Skulle det oppstå tvil om sikkerheten ved dette beltet eller dets komponenter, må du ta produktet fra hverandre og merke det som ubrukelig. Send selen til produsenten for sjekk eller reparasjon. Produktet skal ikke brukes på nytt før produsenten (skriftlig) har bekreftet at det er sikkert i bruk. Endringer, tilføyelser eller reparasjoner av utstyret er tillatt kun etter skriftlig samtykke fra produsenten.

Utstyret skal kun brukes innenfor det fastlagte bruksområdet og kun til fastsatt formål. Ved videresalg til et annet land må selger legge ved bruksanvisning på dette landets språk. Med jevne mellomrom skal PVU-utstyret inspiseres av en kompetent person. Teufelberger anbefaler en grundig inspeksjon hvert halvår. Sjekk også de nasjonale sikkerhetsbestemmelser for PVU-utstyr.

Ansvar

Brukeren er ansvarlig for at følgende forutsetninger oppfylles:

- Relevant fysisk og psykisk tilstand for bruk av selen under normale vilkår og i nødssituasjoner.
- At det foreligger en risikovurdering for arbeidet som skal gjennomføres, inkl. nødtiltak. I denne sammenheng må det tas hensyn til korrekt medisinsk førstehjelp.
- At alle komponenter i systemet er kompatible

ARBORIST'S SADDLE

Modell: treeMOTION evo Size: small to large
 Material: PET, PA, Dyneema®, Aluminum 76 - 105 cm waist
 Control-No.: 4321 Ser.-No.: 2020 - 1234
 Month / Year of Manufacture: 07 / 2020
 Must be discarded at the latest by: 07 / 2028
 Max. load: 150 kg ! | Maximum allowable free-fall: 600 mm !
 Manufacturer's instructions must be followed !
 Only competent users should use this equipment !
 Warning - not to be used for fall arrest !
 Avertissement - Ne pas utiliser comme protection contre les chutes !
 Does not comply with any standards other than those stated on the product label !



www.teufelberger.com



CERTIFICATES SEE OVERLEAF



IN ACCORDANCE WITH:

 0408 - EN 358:2018 - EN 813:2008	 SADDLE IN ACCORDANCE WITH CSA Z259.1-2005 ARBORIST SADDLE IN ACCORDANCE WITH ASTM F887-2020 MH49855 <small>STANDARD SPECIFIC CARBON FOR PERSONAL CLIMBER EQUIPMENT</small>
 Australian / New Zealand Standards AS/NZS 1891.1:2007 BMP 695816	- ASTM F887-20 Type A - CSA Z259.1 - 05 PD - ANSI Z133-2017

1.1. FORKLARING AV MERKINGEN PÅ SELEN

Arboristsele

Modell: produktnavn

Størrelse: selestørrelse (fra liten til stor, og hoftebeltet kan justeres i lengden)

Materiale: materialer bruk i selen

Kontrollnr.: nummer for å bestemme partiet

Ser. nr.: produksjonsår - serienummer

Måned/år for produksjon: to sifre for måned / fire sifre for året

Skal skiftes ut senest: måned/år for teoretisk senest mulige utskifting. Faktisk levetid kan være mye kortere. Se bruksanvisningen!

Maks. last: samlet last for bruker inkl. verktøy

Maks. tillatt fritt fall: 600 mm

Fritt fall må ikke være mulig.

Advarsel: selen skal ikke brukes som fallstopper! «Fritt fall» omfatter imidlertid ikke at f.eks. brukerens fot sklir. Dette er begrenset med 600 mm. (på engelsk og fransk)

Følg anvisningene fra produsenten.

 Symbol som gjør brukeren oppmerksom på at bruksanvisningen skal leses.

Dette utstyret bør kun brukes av fagkyndige brukere.

Bortsett fra de standardene som er angitt på produktetiketten, tilsvare selen ingen andre standarder!

 Produsent

Sertifikater finnes på baksiden: Informasjon om sertifisering og standarder finnes på baksiden av etiketten

De europeiske standardymbolene for klær og stell av tekstiler er tatt i bruk.

Utstyret oppfyller kravene i:

EN 358: Standard for belter for posisjonering og posisjonsbegrensning og støttetropper

EN 813: Standard for sitteseler'

CE 0408: CE bekrefter at de grunnleggende kravene i forordning (EU) 2016/425 er overholdt. Nummeret henviser til kontrollinstituttet (0408 for TÜV Austria Services GmbH, Deutschstrasse 10, A-1230 Wien).

CSA Z259.1-05 PD: Kanadisk standard for kropps- og sitteseler for arbeidsposisjonering og fallsikring - gruppe PD for arbeidsposisjonering og nedfiring

MH49855 UL File Number – betegnelse på sertifisering iht. CSA

AS/NZS 1891.1:2007: Australsk/newzealandsk standard for industrielle fallstoppsystemer og -apparater - del 1: Seler og tilleggsutstyr

BMP 695816: Lisensnummer – angir sertifisering iht. AS/NZS

ASTM F887-20 type A: Amerikanske standardkrav: personlig klatreutstyr – arboristsele type A

ANSI Z133-2017: US-standard for trepleie

Ytterligere etiketter er festet til ringene.

BEGRENSET FALL

BEGRENSET FALL - MÅ BRUKES MED
MOTSTÅENDE RING

FORBINDELSESLINE FOR STØTTESELE -
MÅ BRUKES MED MOTSTÅENDE
RING

Festering i midten bak: KUN TIL BRUK PÅ AR-
BEIDSPLATTFORMER. IKKE ET FORANKRING-
SPUNKT IHT. ASTM F887-20 ELLER AS/NZS
1891.1:2007.

1.2. FORKLARING AV MERKINGEN PÅ COBRA-SPENNEN

på oversiden:

AUSTRIALPIN: produsentens navn

COBRA®: navn på komponentgruppen.

kN: bruddlast ved rett trekk i kilonewton

PAT. eller PAT. PEND: patentert eller

patentsøkt for ANSI Z239_: den standarden kom-
ponenten oppfyller kravene i

på undersiden:

Made in eller ORIG.: opprinnelsesland (AT: Øs-
terrike)

flersifret lotnummer

kun spenner iht. ANSI: firesifret tall (produks-
jonsår) ensifret tall (lotnummer)

2. BRUK

2.1. STØRRELSER OG BELASTNING

Stør- relse	Midje	Lår	Vekt
small to large	76 - 105 cm (30 - 41 in)	52 - 66 cm 20,5 - 26 in)	150 kg

(fig. 1 / side 6)

De statiske prøvingene som beskrives i NS-EN 813, EN 358 ble gjennomført for en vekt på 150 kg, og belastningen ble påført tilsvarende. Vi følger opp argumentasjonen i EN358:2018: Det forekommer normalt sett ingen fallsikring (ved stans) når tree-MOTION brukes forskriftsmessig. **Den er godkjent for en vekt på 150 kg inklusive verktøy og utstyr.** Dette dekkes av en statisk test på 15 kN, noe som tilsvarer en sikkerhetsfaktor på 10. Flere dynamiske tester ble i tillegg utført med en vekt på 120 kg. Videre besto produktet en dynamisk test med en vekt på 150 kg ved bruk av festepunktet/ringen på broen.

For ytterligere dynamiske prøvinger (fallhøyde: 60 cm) ble verktøystopper (kun kunstlær) belastet jevnt på venstre og høyre side som angitt (krav: holde lasten)

Testene som er beskrevet i CSA Z259.1 og ASTM F887-20 ble gjennomført med 100 kg, som fastlagt i standarden.

Falldistansen er kortere i CSA og ASTM F887-20 enn i AS/NZS.

2.2. PVU-FORANKRINGSPUNKTER treeMOTION EVO

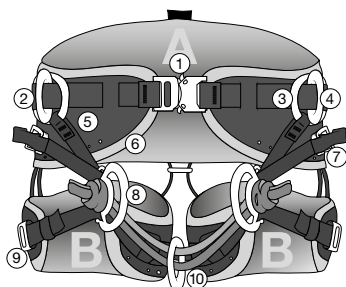

GRØNN = PVU-forankringspunkter

RØD = Ingen PVU-forankringspunkter



1	Justerbar hoftespenne	10	Sentralt forankringspunkt
2	Holderingsystem på siden (v + h)	11	Festepunkt for skulderstropp (ikke PVU)
3	Liggende ring (v + h)	12	Selefeste for førstehjelpspakke
4	Stående ring (v + h)	13	Feste til karabinkrok
5	Justerbar beinstropp (v + h)	14	Høydejusterbare materialløkker
6	Ryggpute	15	Festering i midten bak er kun til feste på arbeidsplasser iht. EN358 . Samsvarer verken med AS/NZS1891.1:2007 eller ASTM F887-20 .
7	Spennesystem for justerbar beinstropp (v + h)	16	Gummioppheng beinløkker
8	D-ringer foran (v + h)	17	Beinpute (v + h)
9	Spenne for justerbar beinløkke (v + h)	18	Feste til karabinkrok

PVU-forankringspunkter på for-siden: Med prøvebelastning iht. hhv. NS-EN 358 og NS-EN 813

PVU-forankringspunkt bak er kun til feste på arbeidsplasser iht. **EN358**. Samsvarer verken med **AS/aNZS 1891.1:2007** eller **ASTM F887-20**.

Verktøyløkker
Maks. last.

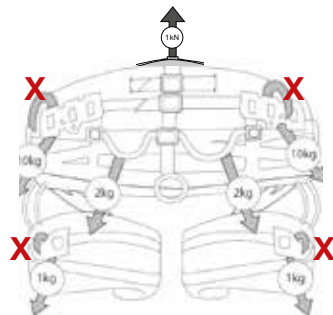
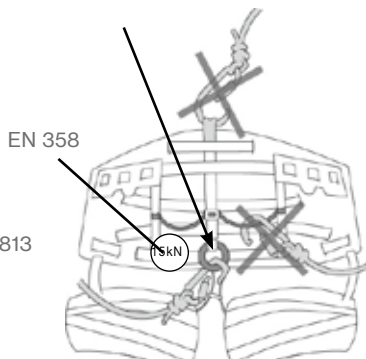
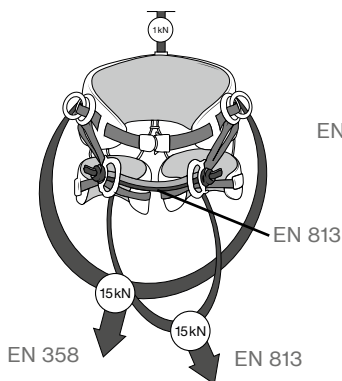

X Karabinkroken kan hektes inn rundt selebåndet eller bare rundt kunstlæret.

Ikke bruk karabinkroker med skarpe kanter!

Merk: Alle forankringspunkter for klatring er grønne

2.3. HVORDAN TILPASSER JEG treeMOTION EVO ETTER KROPPEN MIN ...

Kontroller at hoft- og beinspennene er åpne (1, 9) (fig. 1-4 / side 9)

- Hold selen i ryggstøtten.
- Gå inn i selen mellom taubro (10) og ryggpute mens du stikker beina inn i venstre og høyre beinløkke (17)
- Lukk hoftespennene godt (1).
- Lukk beinspennene godt (9).

2.4. ... OG OPPNÅR OPTIMAL PASSFORM

- Still inn hoftebeltet (1) og stikk resten av båndet inn i gummistroppen.
- Still inn beinløkkene (17) og stikk resten av båndet inn i gummistroppene.
- Still inn beinstroppene (5) og stikk resten av båndet inn i gummistroppene.
- Juster lengden på broene som bærer ankerpunktet til broen. Sørg for at stoppknuten er knyttet på korrekt måte, riktig plassert og trukket til før du fester deg til tauet. Ringen festes vanligvis til begge broene samtidig. Broene skal være like lange. De er redundant utført, slik at den ene tar over funksjonen for den andre dersom den blir ødelagt. Det er også mulig å feste ringen til kun én av broene. Alternativt kan det festes en ring til hver bro. Dette gjør det enklere å bytte fra ett festepunkt til det neste, og de to broene kan stilles inn til ulik lengde. Du får kjøpt en ekstra ring hos Teufelberger (se kapittelet om reservedeler). Direkte forbindelse til en bro via en karabinkrok (EN362) er tillatt. OBS: Begge broene må være montert på selen, også når kun én av dem er i bruk.

(fig. 5-6 / side 9)

Brukeren skal utstyre selen med alt utstyr som trengs for oppgaven og deretter henge seg i selen. Kontroller samtidig at selen er optimalt innstilt og tilpass den optimalt iht. oppgaven som skal utføres.

Bein- og ryggpolstring er festet til selen med kroker og borrelåser. De kan tas av for rengjøring og settes på igjen.

2.5. STILLE INN SPENNENE

(fig. 7-8 / side 10)

«Cobra FX25»-spennene fra treeMOTION evo er utstyrt med et elastisk deksel som er lett å skyve bakover. Dekslet beskytter spennen mot smuss.

Skyv alltid dekslet så langt bakover at du kan fastslå om spennen er sikkert låst. Pass på at du hører to klikkelyder! Deretter skyver du dekslet på plass igjen.

Informasjon om rengjøring av spennene finnes i kapittel 7.

3. BRUKSMÅTER

Det må ikke være fare for fritt fall. Med «fall» menes et fritt fall, å «miste festet» er f.eks. når føttene sklir.

Høyden for koblingen mellom selen og et forankringspunkt skal velges slik at den gir minst mulig samlet fallhøyde som ennå gjør det mulig for brukeren å gjennomføre de nødvendige arbeider.

Når det opprettes en kobling med et punkt på selen som ikke er synlig for brukeren, må denne koblingen enten opprettes før selen tas på, eller for sikkerhets skyld opprettes eller kontrolleres av en annen person.

Bruk som støttelese analogt med NS-EN 358

Tverrbelastning på selen. Føttene har stabilt feste (f.eks.: med pigger i stammen). Forbindelseslinen må ligge i midjehøyde når det er koblet til ringene (4) på selen. (fig. 9 / side 10)

Ringene bak i midten (illustrasjon 10) er IKKE et forankringspunkt iht. ASTM F887-20. Den skal kun brukes som fallsikringsystem på arbeidsplattformer iht. EN358. (Brukeren må ikke befinne seg på et sted der det er fare for fritt fall). Fest forbindelseslinen for arbeidsplassposisjonering til festeringen i midten bak (15). Forankringspunktet skal befinne seg ovenfor midjehøyde (illustrasjon 10).

Bruk som sittelese analogt med NS-EN 813

- Sittende – på sentralt festepunkt på taubroen (10). Dobbelttauteknikk med bevegelig tau og klemknote.
- Sittende – på sentralt festepunkt på taubroen (10). Nedfiring på enkelttau med mekanisk nedfiringstuttyr.
- Sittende – kobling til begge D-ringer (8) foran. Dobbelttauteknikk med bevegelig tau og klemknuteknikk.

(fig. 11-13 / side 11)

4. RESERVEDELER

Produktspesifikke instruksjoner fås med hver reservedel.

- PVU hofte-beinsatt 7333208
- Høyre lårløkke: 7350152 / venstre: 7350151
- Beinpolstring (1 par) 7333209
- Reserve standard hoftepolstring 7359960
- Materialløkker for treeMOTION evo 7333213
- Reserve standard hoftepolstring 7333214
- Skulderstropp treeMOTION evo 7333211
- Glide-T ring til taubro 6121515

Skulderstropp og lastbærende stropp

(delenr. 7333211)

Selens overdel (skulderstropp og lastbærende stropp) er ikke et PVU og må ikke brukes som fallsikring. Ingen fallsikringssele!

(fig. 14 / side 11)

treeMOTION evo er sertifisert til bruk sammen med ulike broer som bærer det fremre forankringspunktet til broen (10). treeMOTION evo kan enkelt tilpasses brukerens individuelle behov.

reserve- taubroer som må knyttes

(art.nr. 7350158 / 7350170):

To tau (lengde: 123 cm) som for treeMOTION evo i tilstanden ved levering eller to tau (lengde: 180 cm) - skal skiftes ut samtidig.

Broer med sydde øyne (art.nr. 7350161 til 7350166):

Rund bro med sydde øyne, fås i tre lengder (40 / 45 / 50 cm) og to farger. En bro per forpakning, det kreves to stykker. Festeringen for broen tilordnes enten begge samtidig (hvis de har samme lengde) eller den øverste, lengste, hvis du har behov for ulike lengder. Et sett med to bolter, fire skruer og selvsikrende muttere (art.nr. 7350160) er påkrevd for å montere denne typen broer.

Webbingbroer med sydde øyne (art. nr. 7350167 / 7350168 / 7350169):

Et stykke webbing med sydde endeøyne, kommer i tre lengder (40 / 45 / 50 cm). Kun én webbingbro brukes. Settet med to hundeben, fire skruer og selvlåsende skruemuttre (art.nr. 7350160) trengs for å montere denne typen webbingbro.

Hvis mantlingen på broen av en eller annen grunn (f.eks. pga. kutt, varme eller friksjon) revner eller du merker endringer i diameteren eller endringer i andre egenskaper ved tauet ved fysisk kontroll, må broen umiddelbart skiftes ut av en faglært person eller under oppsikt av en faglært person.

Bruk kun reservedeler som er godkjent av produsenten til utskifting. Les den medfølgende bruksanvisningen for reservedelen(e) nøye og følg den. Før du tar produktet i bruk igjen, må du kontrollere om reservedelen er skiftet ut på korrekt måte. Dersom du ikke har nødvendig erfaring eller kunnskap til å gjøre dette, må du ta kontakt med en faglært person eller produsenten. Reparasjoner skal kun utføres av produsenten.

Det ble utført ekstra tester hos TÜV med en DMM Small Axis Swivel-SW 100 som reservedel for den grønne ringen på den runde broen. Nevnte swivel kan dermed benyttes som alternativ på en enkelt bro eller på to broer samtidig. Swivelen skal ikke benyttes med en flat bro (stropp). (fig. 15 / side 12)

4.1. MONTERE RESERVEDELER

Installere materialløkkene på treeMOTION evo

(fig. 16-18 / side 13)

- 1) Klipp til slangematerialet i den lengden du vil materialløkkene skal ha. Før inn det elastiske tauet.
- 2) Trøt det elastiske tauet inn gjennom hull i selens basismateriale.
Bind en stoppknute på enden og la det stå igjen 1 cm tau ut av knuten. Klipp av den andre enden.
- 3) Knytt en stoppknute på den andre enden også...
På denne måten kan det lages så mange materialløkker som ønsket mellom to hull i basismaterialet i ryggområdet eller beinløkkene.

5. INNSKRENKING AV BRUK

treeMOTION evo må ikke brukes som fallsikringssele! Sikringstauet skal være strammet i alle posisjoner. **Det må ikke være fare for fritt fall.. Med «fall» menes et fritt fall, å «miste festet» er f.eks. når føttene sklir.** Vær oppmerksom på at det kan være nødvendig med en backup, for eksempel et fallsikringsssystem!

Vær oppmerksom på muligheten for pendelbevegelser og ta en eventuell risiko med i beregningene. Høyden for koblingen mellom selen og et

forankringspunkt skal velges slik at den gir minst mulig samlet fallhøyde som ennå gjør det mulig for brukeren å gjennomføre de nødvendige arbeider.

Ikke utfør arbeid med dette produktet dersom din fysiske eller psykiske tilstand kan føre til at din sikkerhet er redusert ved normal bruk eller i nødsituasjoner.

Enhver forandring eller supplering er forbudt (unntatt montering av reservedeler som beskrevet ovenfor) og skal kun foretas av produsenten.

Med unntak av montering av reservedeler som beskrevet ovenfor skal reparasjoner, forandringer eller komplettering av produktet kun utføres av utstyrproduzenten eller av personer eller institusjoner som har fått skriftlig fullmakt til dette av utstyrproduzenten.

6. FØR BRUK

Før bruk skal det foretas en **visuell kontroll** av produktet for å fastslå om det er komplett, klart til bruk og at det fungerer som det skal. Har produktet vært i bruk under et fall, skal det ikke lenger tas i bruk. Selv ved den minste tvil skal produktet ikke lenger brukes, eller ikke brukes før en sakkyndig person har kontrollert utstyret og skriftlig godkjent bruken.

Påse at anbefalingene for **bruk med andre komponenter** overholdes: Forbindelseslinjer må oppfylle kravene i NS-EN 354, ytterligere komponenter for fallsikringsutstyr skal oppfylle kravene i de enkelte harmoniserte standardene iht forordning (EU) 2016/425. Forankringspunkter må holde en statisk last på 12 kN iht. kravene i NS-EN 795:2012 OBS: Brukes et tre som forankringspunkt, kan de samme belastningene anvendes på treet. Vær oppmerksom på dette ved valg av forankringsmåte!

Påse at alle komponenter er kompatible. Påse at alle komponenter er korrekt plassert. Unnlates dette, øker risikoen for alvorlige eller dødelige skader.

Det er brukers ansvar å sørge for en relevant og aktuell risikovurdering for arbeidene som skal gjennomføres. Dette omfatter også nødssituasjoner.

Før bruk skal det foreligge en plan for redningstiltak som omfatter alle tenkelige nødssituasjoner. Før og under bruk må det være klart hvordan redning-

stiltakene skal kunne utføres sikkert og effektivt.

HENGETRAUME:

Henger man ubevegelig i selen for lenge (f.eks. ved bevisstløshet), kan blodsirkulasjonen reduseres, og som en følge av dette kan det oppstå et såkalt «hengetraume» – **OBS LIVSFARE – foreta et NØDANROP omgående!**

Mulige symptomer er blek hud, svetting, kortpus-tethet, synsforstyrrelser, svimmelhet og kvalme. (Listen er ufullstendig, symptomene kan være svært individuelle). Om mulig bør vedkommende derfor straks treffe egne tiltak for å motvirke blodansamlinger i beina (bl.a. ved å bevege beina eller avlaste beinløkkene ved å støtte beina f.eks. i fotslynger). Er dette ikke mulig, må vedkommende redde fra denne posisjonen **så snart som mulig** og få adekvat medisinsk førstehjelp.

OBS – PERSONEN SKAL IKKE LIGGE FLATT eller i SJOKKSTILLING-> LIVSFARE! Den forulykkede personen skal enten anbringes i sittestilling eller sitte på huk. Er vedkommende bevisstløs, legges han/hun i stabilt sideleie med overkroppen så høyt som mulig (for å unngå hjertesvikt som en følge av at blodet strømmer for raskt tilbake fra underkroppen).

7. TRANSPORT, OPPBEVARING OG RENGJØRING

De bærende delene består av:

polyester, polyamid, aluminium, Dyneema®

Cobra-spennene er produsert i:

Legeme: aluminium Nagle, innstillingsstykke, integrert D-ring: rustfritt stål
Klips: messing
Glidehemmende del: polymer

Temperaturområde

+50 °C til -30 °C

<input checked="" type="checkbox"/>	OK
<input type="checkbox"/>	ikke OK

Lagrings- og transportvilkår

- | | |
|---|---|
| <input checked="" type="checkbox"/> Skadedyr | <input checked="" type="checkbox"/> Komprimering |
| <input checked="" type="checkbox"/> Ventilasjon | <input checked="" type="checkbox"/> Fuktighet |
| <input checked="" type="checkbox"/> UV-stråling | <input checked="" type="checkbox"/> +15 °C til +25 °C |
| <input checked="" type="checkbox"/> Tørre og rene omgivelser | |
| <input checked="" type="checkbox"/> Gjenstander med skarpe kanter | |

Vedlikehold/rengjøring

- Vann ($\leq 30\text{ }^{\circ}\text{C}$)
- Vaskemaskin
- Mildt rengjøringsmiddel
- Høytrykksvasker
- Skånsom håndvask

Skitne COBRA®-spenner vaskes med lunken vann (ev. sammen med nøytral såpe). Skyll grundig. Tørkes i romtemperatur. Skal aldri tørkes i tørketrommel eller nært elektriske varmeovner. Bruk kun godkjent halogenfritt, flytende husholdningsdesinfeksjonsmiddel ved behov. Leddene i alle metaldeler skal ettersmøres med et tørremsøremiddel med jevne mellomrom, spesielt etter rengjøring (slike tørremsøremidler oppfyller smørefunksjonen også i tørr tilstand, slik at støv og smuss ikke kan feste seg).

Tørrking

- Henges opp i godt ventilerte rom ($\leq 30\text{ }^{\circ}\text{C}$)
- Varme (f.eks.: ild)
- Direkte sollys

Desinfeksjon

- Vann ($\leq 30\text{ }^{\circ}\text{C}$)
- Varighet (≤ 1 time)
- Etanol
- Skyll etter desinfeksjon

Etsende substanser

Ikke utsett selen for etsende syrer, lut, væsker, damp, gass etc.! Forsiktig med væsker som kommer fra trær! Disse kan være uventet aggressive. Gjør følgende dersom produktet har vært i berøring med slike substanser:

1. Ta produktet ut av bruk og merk det tydelig, så det ikke kan tas i bruk uforvarende.
2. Send tilstrekkelig informasjon til produsenten.
3. Ikke bruk produktet før du har fått (skriftlig) informasjon fra produsenten om videre bruk.

ADVARSEL!

Er en eller annen del av selen kommet i kontakt med kjemikalier, f.eks. rengjøringsmidler eller farlige emner, bør brukeren ta kontakt med produsenten før enhver bruk for å avklare om delen egner seg til kontinuerlig bruk.

8. REGELMESSIG KONTROLL

Det er helt nødvendig å kontrollere utstyret regelmessig: din sikkerhet er avhengig av at utstyret virker som det skal og er holdbart!

Etter hver bruk bør utstyret kontrolleres for slitasje og kutt. Kontroller at produktmerkingen er leselig! Skadet utstyr eller utstyr som har vært belastet ved fall, skal ikke lenger brukes. Ved den minste usikkerhet skal produktet tas ut av bruk eller kontrolleres av en sakkyndig.

I tillegg kontrolleres brukt utstyr for beskyttelse under arbeid i henhold til NS-EN 365 og hvis brukt i henhold til AS / NZS 1891.1 minst en gang hver 6. måned minst en gang i året av en kvalifisert person basert på bruksanvisningen eller produsenten og erstattet om nødvendig. Disse kontrollene må registreres (dokumentasjon av utstyr, se følgende tabell).

Denne kontrollen må inneholde minst:

- Kontroll av generell tilstand: alder, fullstendighet, tilsmussing, korrekt sammensatt.
- Kontroll av etiketter: finnes de på utstyret? Er de leselige? CE-merking? Er konstruksjonsåret leselig?
- Kontroll av alle enkeltdeleer for mekaniske skader som: kutt, sprekker, furer, slitasje, deformering, danning av ribber, floker, klemskader.
- Kontroll av alle enkeltdeleer for termiske eller kjemiske skader som: sammensmelting, harde steder, misfarging.
- Kontroll av metaldeler for rust og deformering.
- Kontroll av tilstanden og komplettheten til endekoblinger, sømmer (f.eks. ingen slitte tråder); spleiser (f.eks. ikke løstnet) og knuter.

Også her gjelder følgende: Ved den minste usikkerhet skal produktet tas ut av bruk eller kontrolleres av en sakkyndig.

9. LEVETID

Teoretisk mulig brukstid kan være opptil 5 år fra første gang produktet tas ut av den uskadde emballasjen (kun ved sjelden bruk (1 uke i året) og korrekt oppbevaring (se punkt Transport, oppbevaring og rengjøring)). Produktet skal tas ut av bruk senest etter 5 år. Det går ut fra at produktet tas ut av emballasjen når produktet kjøpes. Det anbefales å oppbevare kvitteringen.

Teoretisk mulig total levetid (korrekt oppbevaring før første gang produktet tas ut av emballasjen + bruk) er begrenset til 8 år fra produksjonsdato.

Faktisk levetid avhenger utelukkende av produktets tilstand, og denne påvirkes av ulike faktorer (se nedenfor). Ekstreme påvirkninger kan redusere levetiden til en eneste gangs bruk eller enda kortere, dersom utstyret skades før første gangs bruk (f.eks. under transport).

Mekanisk slitasje eller andre innvirkninger som f.eks. sollys reduserer levetiden betraktelig. Blekede eller oppskrubbede fibre / beltebånd, misfarginger og harde steder er et sikkert tegn på at produktet må tas ut av bruk.

Det kan uttrykkelig ikke avgis et generelt utsagn om produktets levetid, da denne er avhengig av ulike faktorer som f.eks. UV-lys, bruksmåte og -hyppighet, behandling, værpåvirkning som is eller snø, omgivelser som salt, sand, batterisyre osv., varmeinnvirkning (utover normale klimatiske forhold), mekanisk deformering og/ eller bulker (listen er ufullstendig!).

Generelt gjelder følgende: Dersom bruker av hvilken som helst grunn, og selv om den ved første øyekast virker helt ubetydelig, ikke er sikker på om produktet oppfyller sikkerhetskravene, skal det tas ut av bruk og gjøres ubrukelig, eller isoleres og merkes tydelig, slik at det ikke utilsiktet kan tas i bruk igjen. Utstyret skal ikke brukes på nytt før det har vært kontrollert og skriftlig godkjent av en sakkyndig person.

Etter et fall skal produktet alltid byttes ut!

10. SAMSVARERKLÆRING

Dokumentet finnes i nedlastingsområdet på www.teufelberger.com. (Kategori: declaration of conformity).

Dokumentasjon på regelmessig kontroll:

Produsent: TEUFELBERGER Fiber Rope GmbH, Vogelweiderstraße 50, A-4600 Wels	Modell: treeMOTION evo (7350156)	Forhandler:	
Kontrollnummer:	Serienummer:	Brukerens navn:	
Produksjonsdato:	Kjøpsdato:	Dato for første gangs bruk:	Slutten på levetiden:
Kompatible komponenter for beltebaserte høydearbeidssystemer:			
Kommentarer:			

Oppføringsark - treeMOTION evo

Dato	Kontrolltype *(f,u,g,uv)	Resultat og tiltak (skader, reparasjoner osv.)	akseptert, forkastet eller forbedret?	Dato for neste kontroll	Fagkyndig persons navn og underskrift

*Kontrolltype: f = kontroll før bruk, u = ukentlig kontroll, g = grundig kontroll, uv = uvanlige omstendigheter

⚠ UPOZORNĚNÍ

Tento produkt je pracovní polohovací pás a sedací postroj, speciálně navržený pro arboristy. Nesmí být použitý na zachycení pádu.

Tento výrobek smějí používat pouze osoby, které byly obeznámeny s jeho bezpečným použitím a vykazují dostatečné znalosti a schopnosti anebo jsou pod přímým dohledem odborně zaškolených osob! Vybavení má být určeno pouze individuálně pro samotného uživatele. Smí být používáno pouze v rámci pevně vymezených podmínek pro použití a účel. Před použitím si důkladně přečtěte návod k použití a uschovejte tento spolu s atestačním listem u výrobku pro případné získání pozdějších informací!

Kromě toho, zkontrolujte platné národní bezpečnostní předpisy týkající se osobních ochranných prostředků (OOP) pro použití arboristy ohledem místních požadavků.

Výrobek, který je dodáván s tímto návodem k použití, byl před uvedením na trh přezkoušen a označen značkou shody CE a dokazuje tak shodu s požadavky Nařízení (EU) 2016/425 o osobních ochranných pracovních pomůckách (OOPP). Tento výrobek byl vyroben na základě speciálních požadavků pečovateli o porosty a zohledňuje jejich analýzu možných rizik. Výrobek odpovídá normám EN813:2008 a EN358:2018 a také normě AS/NZS1891.1:2007. Bezpečnostní zkoušky byly provedeny se zátěží zkušební hmoty 100 kg, jak tato norma předepisuje. Nadto byl dopadový bod lanového můstku dynamicky přezkoušen zkušební hmotou 150 kg. Výrobek odpovídá požadavkům norem ANSI Z133-2017 pro práci v porostech, ASTM F887-20 a CSA Z259.1-05. Další normy výrobek nesplňuje.

Při prodeji nebo postoupení záchranného systému další osobě, je třeba k vybavení přidat písemné vyhotovení Informace výrobce. Pokud je systém převeden do jiné země, je na odpovědnosti prodávajícího/předchozího uživatele, aby zajistil návod k použití ve správném jazyce pro danou zemi a, že jsou splněny požadavky příslušných národních norem.

⚠ UPOZORNĚNÍ

Použití výrobků může být nebezpečné. Naše výrobky slouží pouze těm účelům, pro které byly určeny a koncipovány. Nesmějí být obzvláště používány pro zdvihací činnosti ve smyslu Směrnice EU č. 2006/42/EG. Zákazník musí zajistit, aby uživatelé výrobku byli seznámeni se správným použitím a s příslušnými bezpečnostními předpisy. Mějte na mysli, že každý výrobek může způsobit škody, jestliže je nesprávně použit, neúčelně skladován, špatně ošetřen anebo přetížen. Seznamte se s národními bezpečnostními předpisy, průmyslovými doporučeními a normami platících pro lokální použití. TEUFELBERGER® a 拖飞宝® jsou mezinárodně registrované ochranné značky skupiny TEUFELBERGER.

TEUFELBERGER není zodpovědný za přímé, nepřímé či náhodné následky/škody, které se vyskytnou během nebo po užití výrobku a které jsou následkem nesprávného použití, obzvláště nesprávné komplectace výrobku.

Poznámka: Tento sedací postroj je určen pouze pro pracovní polohování, nikoliv pro zachycení pádu!

Vydání: 09/2020, Číslo výr.: 6801029

1. OBECNÝ

Pokud je to možné, tento postroj by měl být jenom pro jednu osobu. Jakékoli příslušná dokumentace se má vydat uživateli, tak aby měl k ní jednoduchý přístup. Nevyhazujte instrukce. Uschovejte si je pro budoucí použití. Při použití nebo skladování, chraňte postroj před poškozením. Vznikne-li pochybnost o bezpečném stavu postroje nebo některém z jeho komponentů, dejte produkt do karantény a označte jej zřejmým způsobem tak, že nemůže být omylem použit. Vraťte postroj k výrobci k posouzení a/nebo opravě.

Nepoužívejte výrobek znovu, pokud výrobce nevedl (písemně), že výrobek může být vrácen do provozu. Na zařízení nesmí být provedeny bez písemného souhlasu výrobce žádné úpravy, doplňky nebo opravy. Zařízení nesmí být používáno mimo svých omezení anebo k jinému účelu, než pro který je určeno. Pokud je prodáno do jiné země, musí prodávající poskytnout návod k použití v příslušném jazyce.

OOP systémy musí být důkladně kontrolovány kompetentní osobou v pravidelných intervalech.

TEUFELBERGER doporučuje, aby kompetentní osoba provedla důkladnou inspekci alespoň každých 6 měsíců. Zkontrolujte národní předpisy pro místní požadavky.

ODPOVĚDNOST

Je na odpovědnosti uživatele, aby zajistil:

- Přiměřenou fyzickou a psychickou kondici pro použití postroje v normálních i mimořádných situacích

ARBORIST'S SADDLE

Modell: treeMOTION eva Size: small to large
 Material: PET, PA, Dyneema®, Aluminium 76 -105 cm waist
 Control-No.:4321 Ser.- No.: 2020 - 1234
 Month / Year of Manufacture: 07 / 2020
Must be discarded at the latest by: 07 / 2028
 ! Max. load: 150 kg ! ! Maximum allowable free-fall: 600 mm !
 ! Manufacturer's instructions must be followed !
 ! Only competent users should use this equipment !
 ! Warning - not to be used for fall arrest !
 ! Avertissement - Ne pas utiliser comme protection contre les chutes !
 ! Does not comply with any standards other than those stated on the product label !



www.teufelberger.com



CERTIFICATES SEE OVERLEAF





IN ACCORDANCE WITH:

 0408 - EN 358:2018 - EN 813:2008	 MH4855
 Australian / New Zealand Standards A S/NZS 1891.1:2007 BMP 695816	SADDLE IN ACCORDANCE WITH CSA Z259.1-2005 ARBORIST SADDLE IN ACCORDANCE WITH ASTM F887-2020 <small>STANDARD SPECIFICATIONS FOR PERSONAL CLIMBED EQUIPMENT</small> - ASTM F887-20 Type A - CSA Z259.1 - 05 PD - ANSI Z133-2017

- Že je vykonáno relevantní posouzení rizik pro práce které mají být provedeny, včetně nouzových situací a při posouzení správné první pomoci.
- Že všechny komponenty systému jsou navzájem kompatibilní.

1.1. VYSVĚTLENÍ ZNAČEK NA POSTROJI

Pás pro práci v porostech

Model: Název výrobku

Velikost: Velikost pásu (od malého do velkého a nastavitelná délka bederního pásu)

Materiál: v pásu použité látky

Kontrolní č.: číslo k určení šarže

Sér. číslo: rok výroby – sériové číslo

Měsíc/rok výroby: dvě místa pro měsíc/
čtyři místa pro rok

Vyřadit nejpozději: měsíc/rok teoreticky nejpozdějšího termínu vyřazení. Skutečná životnost může být mnohem kratší. Viz návod k použití!

Max. zátěž: Celková zátěž uživatele včetně vybavení

Maximálně přípustný volný pád: 600 mm
Možnost volného pádu musí být vyloučena.

Varování – nesmí být použit pro záchytné účely!
„Volný pád“ není např. pouhé uklouznutí uživatele. Tento je omezen na 600 mm. (anglicky a

francouzsky)

Je třeba dodržet pokyny výrobce.



Symbol pro uživatele, že je nutné si přečíst návod k použití.

Vybavení smí být užíváno pouze zaškolenými uživateli.

Odpovídá pouze normám uvedených na výrobním štítku!



Výrobce

Certifikáty viz na rubu:

Certifikační údaje a normy viz na rubu štítku

Použity jsou evropské standartní symboly pro praní a péči textilních látek.

Vybavení odpovídá:

EN 358: Norma pro zachycovací postroje a spojovací prostředky pro zachycovací postroje

EN 813: Norma pro sedací postroje

CE 0408: Značka CE potvrzuje splnění základních požadavků nařízení (EU) 2016/425. Číslo označuje zkušební institut (např. 0408 pro TÜV Austria Services GmbH, Deutschstraße 10, A-1230 Vídeň).CSA Z259.1-05 PD: Kanadské normy pro

polohové a sedací pásy pro pracovní polohování a zabezpečení – skupina PD pro pracovní

- MH49855 polohování a sestup
UL File Number – označení
certifikace dle CSA
- AS/NZS 1891.1:2007: Australská/novozélandská
norma pro průmyslová zařízení a
systémy na zachycení pádu –
část 1: postroje a pomocná zařízení
- BMP 695816: číslo licence – udává certifikaci
dle AS/NZS
- ASTM F887-20 Typ A: Normovací předpisy USA
pro osobní lezecké vybavení –
arboristický pás typu A
- ANSI Z133-2017: Norma USA pro arboristiku
Na kroužky jsou připojeny další štítky.

LIMITOVANÝ PÁD

LIMITOVANÝ PÁD – MUSÍ BÝT POUŽIT S
PROTILEHLÝM KROUŽKEM

SPOJOVACÍ PROSTŘEDEK PRO POLOHOVACÍ
PÁS - MUSÍ BÝT POUŽIT S
PROTILEHLÝM KROUŽKEM

Prostřední zadní upevňovací kroužek: TENTO
JE URČEN POUZE PRO POUŽITÍ NA PRACOV-
NÍCH PLOŠINÁCH NENÍ KOTVICÍM BODEM DLE
POŽADAVKŮ NOREM ASTM F887-20 NEBO AS/
NZS 1891.1:2007.

1.2. VYSVĚTLENÍ ZNAČEK NA PŘEZCE COBRA

Na horní straně:

AUSTRIALPIN: Název výrobce

COBRA®: Název skupiny komponent.

kN: zatížení na mezi pevnosti při tahu v přímém
směru v kilonewtonech

PAT. nebo PAT. PEND: patentováno nebo
nahlášeno k patentování pro ANSI Z239_: norma,
kterou komponenta splňuje

Na dolní straně:

Made in nebo ORIG.: země původu (AT: Rak-
ousko)

Číslo šarže vícemístné

jen přezky podle ANSI: čtyřmístné číslo (rok výro-
by) jednomístné číslo (číslo šarže)

2. POUŽITÍ

2.1. VELIKOST A ZATÍŽENÍ

Velikost	Pás	Stehno	Váha
small to	76 - 105 cm	52 - 66 cm	150 kg
large	(30 - 41 in)	20,5 - 26 in)	

(obr. 1 / strana 6)

Statické zkoušky popsané v normě EN 813, EN 358 byly provedeny s hmotností 150 kg a zatížení byly použity odpovídajícím způsobem. Řídíme se argumentací z EN358:2018: Běžně nedochází k zachycení pádu v případě stanoveného účelu použití treeMOTION. **Je schválen na 150 kg včetně náradí a vybavení.** To je zohledňováno statickou zkouškou s 15 kN, což odpovídá bezpečnostnímu faktoru 10. Dynamické zkoušky jsou navíc prováděny s hmotností ve výši 120 kg. Rovněž úspěšně proběhla další dynamická zkouška se 150 kg s použitím připojovacího bodu / kroužku na lanovém mostě.

Při dalších dynamických zátěžích (výška pádu: 60 cm) jsou smyčky na náradí (pouze z umělé kůže) pravidelně vlevo i vpravo zatíženy, jak uvedeno (požadavek: udržení zátěže).

V normách CSA Z259.1 a ASTM F887-20 popsané testy byly, jak v normě určeno, provedeny se zátěží o hmotnosti 100 kg.

Výška pádu u norem CSA a ASTM F887-20 nižší nežli u normy AS/NZS.

2.2. UPEVNŮVACÍ BODY treeMOTION

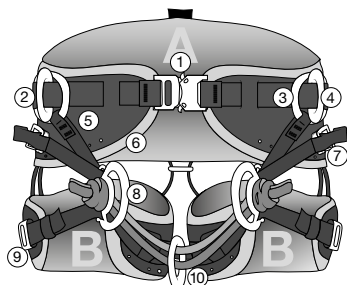

ZELENÁ = OOP
upevňovací body

CERVENÁ = Ne pro
OOP upevňovací body



1	Nastavovací přezka opasku	10	Upevňovací bod lanového můstku
2	Sestava bočního D kroužku (L+P)	11	Upevňovací bod pro lehké ramenní popruhy
3	Lehací kroužek (L+P)	12	Kompresní popruhy pro lékařničku
4	Kroužek na stání (L+P)	13	Držák karabin pro uchycení vybavení
5	Nastavitelná nožní spojka (L+P)	14	Výškově nastavitelné poutka
6	Polstrování hřbetu	15	Prostřední zadní upevňovací kroužek je určený pouze pro zajištění na pracovních plošinách dle normy EN358. Neodpovídá požadavkům normy AS/NZS1891.1:2007 ani ASTM F887-20.
7	Nastavitelné přezky (L+P)	16	Systém smyček nohaviček
8	Přední D kroužky (L+P)	17	Nohavičky (L+P)
9	Stavitelné přezky nohaviček (L+P)	18	Držák karabin příslušenství

Přední upevňovací body OOP
zkušební zatížení aplikováno podle
EN 358 anebo EN 813

Zadní kotvicí bod OOPP pouze pro zajištění
na pracovních plošinách dle normy **EN358.**
Neodpovídá požadavkům normy AS/NZS
1891.1:2007 ani ASTM F887-20.

Poutka pro výstroj
Max zatížení.

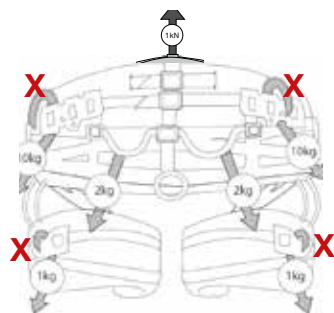
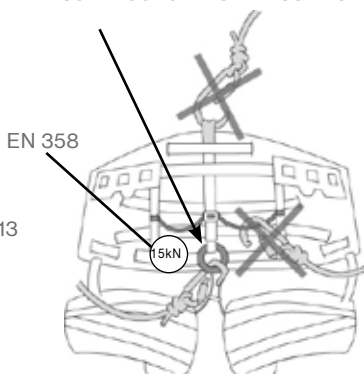
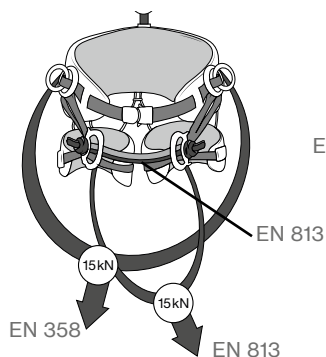

X Karabinka může být zaháknuta okolo záchytného pásu nebo okolo samotné umělé kůže.
Nepoužívejte karabinky s ostrými hranami!

Poznámka: Všechny lezecké upevňovací body jsou zbarvené zeleně.

2.3. JAK SI OBLÉCT treeMOTION ...

Zkontrolujte, zda přezky nohaviček a přezka pasu jsou rozpojeny (1, 9)

- a) Držte postroj za oporu zad
 - b) Vkročte dovnitř lanového mostu (10) a nohaviček (17)
 - c) Bezpečně zavřete přezku opasku (1)
 - d) Bezpečně zavřete přezky nohaviček (9)
- (obr. 1-4, strana 9)

2.4. ... A JAK DOSÁHNOUT ABY DOBŘE

SEDEĽ

- 1) Nastavte pás (1) a uložte konec pod elastické smyčky.
- 2) Nastavte popruh v obou nohavičkách (17), a vložte konec pod elastické smyčky.
- 3) Upravte popruhy v nastavitelných spojkách (5) a uložte konec pod elastické smyčky.
- 4) Upravte délku lanových mostů, které nesou kotvicí bod lanového mostu, tím se zajistí, že koncové uzly budou správně uvázané, provedené a utažené předtím, než se „navázete“ na lano. Kroužek je zpravidla připevněn k oběma lanovým mostům najednou. Lanové mosty mají být stejně dlouhé. Jsou provedeny redundantně, aby například v případě protnutí lanového mostu, převzal funkci druhý most. Je také možné použít kroužek pouze na jednom lanovém mostu. Alternativně lze použít jeden kroužek pro každý lanový most. To umožňuje snadnější přechod z jednoho kotvicího bodu k druhému a oba lanové mosty lze nastavit na různé délky. Druhý kroužek lze zakoupit u společnosti Teufelberger (viz kapitola o náhradních dílech). Přímé navázání na lanový most karabinou podle EN362 je povoleno. Poznámka: Na pásu musí být namontovány oba lanové mosty, a to i v případě, se používá jen jeden.

(obr. 5-6, strana 9)

Lezec by měl plně vybavit postroj pro úkol co má být proveden, pak se zavěsit a zaujít celou řadu pracovních pozic, aby bylo zajištěno, že je postroj řádně usazen, je pohodlný a vhodný pro daný úkol. Nožní a hřbetní zadní vycpávky jsou připojeny k postroji pomocí suchého zipu a mohou být odstraněny pro čištění a umístěny nazpět na místo.

2.5. NASTAVENÍ PŘEZEK

(obr. 7-8, strana 10)

Přezky „Cobra FX25“ výrobku treeMOTION jsou vybaveny lehce směrem zpět posuvnou elastickou krytkou. Tato má chránit přezku před znečištěním.

Přesuňte krytku vždy směrem zpět, až jste ujištěni, že přezka je správně uzavřená. Dbejte na dvojitý zvuk „klik“! Potom posuňte krytku do původní polohy. Informace k čištění přezky viz kapitola 7.

3. TYPY APLIKACÍ

Nesmí existovat žádná šance volného pádu. “Volný pád” nicméně neznamená, když např. uklouzne uživateli noha

Vyberte připojení postroje do kotevního bodu na úroveň, která bude mít za následek nejkratší vzdálenost celkového pádu a zároveň je konzistentní se schopností uživatele provádět pracovní úkoly.

Při každém připojení k bodu na postroj, který nemůže být viděn nositelem postroje, buď to proveďte před nasazením postroje, anebo to nechte udělat anebo zkontrolovat pro bezpečnost druhou osobou.

Použití jako pracovní polohovací pás na základě EN 358 boční zatížení postroje:

Nohy by měly mít dobrou oporu (např. stání na sloupu s hroty). Pracovní polohovací lanko je na úrovni pasu při připojení k oběma kroužkům na stání (4). (obr. 9, strana 10)

Prostřední zadní kroužek (obr. 10) NENÍ kotvicím bodem dle požadavků normy ASTM F887-20. Slouží pouze pro použití jako zadržovací systém pro práci na plošinách dle normy EN358. (Uživatel nesmí dosáhnout kritického bodu, kde hrozí volný pád). Upevněte spojovací prostředek pro pracovní polohu na prostředním zadním upevňovacím kroužku (15). Kotvicí bod musí ležet nad výši boků (obr. 10).

Použití postroje jako sedáku na základě normy EN 813

- Zavěšení - centrální upevnění na lanovém můstku (10). Zdvojený (průběžný), lanový systém s třecím nastavením spojky.
- Zavěšení - centrální upevnění na lanovém můstku (10). Sestup s jedním lanem s mechanickým nastavením.
- Zavěšení - upevnění k oběma předním D kroužkům (8). Zdvojený (průběžný), lanový systém s třecím nastavením spojky

(Obr. 11-13, strana 11)

4. NÁHRADNÍ DÍLY

Specifické instrukce pro produkt jsou přiložené ke každému náhradnímu dílu

- Bederní-přední D náhradní sada 7333208
- Nožní smyčky vpravo: 7350152 / vlevo: 7350151
- Náhradní nožní polstrování (1 pár) 7333209
- Hřbetní polstrování komfort 7359960
- Poutka pro treeMOTION 7333213
- Standardní hřbetní polstrování 7333214
- Horní sestava treeMOTION 7333211
- Kluzný T kroužek pro lanový můstek 6121515

Ramenní popruhy a sestava na nesení zátěže

(Díl č. 7333211):

Horní postroj (ramenní popruhy a sestava na nesení zátěže) není OP prvek a není určen pro zachycení pádu. Není to postroj na zachycení pádu! (obr. 14, strana 11)

Výrobek treeMOTION evo byl certifikován pro použití na nejrušnějších můstcích, které nesou přední dopadový bod lanového můstku (10). Výrobek treeMOTION evo se nechá jednoduše přizpůsobit individuálním potřebám uživatele.

náhradní lanové můstky k navázání (č. výrobku 7350158 / 7350170):

Dvě lana (délka: 123 cm) jako u produktu treeMOTION evo ve stavu při expedici nebo dvě lana (délka: 180 cm) - musí se vyměnit současně.

Lanové můstky opatřené zašitými očky (č. výrobku 7350161 až 7350166):

Lanový můstek opatřený zašitými koncovými očky je k dostání ve třech délkách (40 / 45 / 50 cm) a dvou barvách. V balení je jeden kus lanového můstku, dva jsou zapotřebí. Kroužek pro upevnění lanového můstku se upevní buďto na obou současně (jestliže vykazují stejnou délku) nebo na horním a delším, jestliže jste se rozhodli pro použití různých délek. Sada skládající se ze dvou lanových čepů, čtyř šroubů a samojistících matek (č. výrobku 7350160) je nutná k montáži tohoto druhu lanových můstků.

Pásové můstky se zašitými oky (č. výr. 7350167 / 7350168 / 7350169):

Jeden kus pásu se zašitými koncovými oky, nabízen

ve třech délkách (40 / 45 / 50 cm). Použije se jen jeden pásový můstek. K montáži tohoto druhu pásového můstku je potřeba sada zahrnující dvě karabiny tvaru psí kosti, čtyři šrouby a samojistící matice na šrouby (č. výr. 7350160).

Jestliže opláštění lanového můstku nějakým způsobem (např. vlivem řezu, nadměrnou teplotou nebo oděrem) je poškozeno anebo hmatem přes jádro lana jsou zřetelné změny průměru lana nebo změna vlastnosti, je třeba bezodkladně lanový můstek podrobit kontrole odbornou osobou nebo za odborného dozoru vyměnit.

Pro výměnu je třeba použít pouze výrobcem předepsané náhradní díly. Při výměně se musí přesně dodržet přiložené pokyny výrobce náhradních dílů. Před novým použitím Vaší výbavy bezpodmínečně zkontrolujte, zda byly náhradní díly správně vyměněny. Jestliže k této činnosti nemáte dostatečné znalosti nebo zkušenosti, obraťte se na odborníka nebo výrobce. Opravy smí zásadně provádět pouze výrobce.

Přídavné zkoušky provádí organizace „TÜV“ pomocí přípravku DMM Small Axis Swivel-SW 100 jako náhradou za zelený kroužek umístěný na lanovém můstku. Zde jmenovaný Swivel lze jako alternativu použít na jednotlivém lanovém můstku nebo na dvou lanových můstcích současně.

Přípravek Swivel nesmí být použit spolu s pásovým můstkem. (obr. 15, strana 12)

4.1. MONTÁŽ NÁHRADNÍCH DÍLŮ

Montáž poutek (přiložených) na vaše treeMOTION evo:

- 1) Nastříhejte trubky na potřebnou délku. Vložte lanko.
- 2) Protáhněte lanko skrz základní materiál postroje. Uvažte koncový uzel na jednom konci lanka, tak aby cca. 1 cm konec zůstal trčet z uzlu. Odřežte druhý konec.
- 3) Uvažte koncový uzel na druhém konci lanka. Tímto způsobem si můžete přizpůsobit postroj instalací poutka kdekoli mezi dvěma otvory základního materiálu zadního podložky nebo nohaviček

(obr. 16-18, strana 13)

5. OMEZENÍ PŘI POUŽITÍ

treeMOTION nesmí být použity na zachycování

pádů. Minimalizujte povolení lezeckého lana za všech okolností. **Nesmí existovat žádná šance volného pádu. „Volný pád“ nicméně neznamená, když např. uklozoune uživatelí noha.** Zohledněte nutnost použití záložního zařízení, např. bezpečnostního systému proti pádu! Buďte si vědomi potenciálu zhrounutí jako kyvadlo a kontrolujte riziko.

Vyberte připojení postroje do kotevního bodu na úroveň, která bude mít za následek nejkratší vzdálenost celkového pádu a zároveň je konzistentní se schopností uživatele provádět pracovní úkoly.

Neprovádějte žádné práce za podpory lan, jestliže Vaše tělesná způsobilost by mohla ohrozit Vaši bezpečnost při běžném užití a nebo v případě nouze! Jakékoli změny nejsou přípustné (s výjimkou instalace náhradních dílů, jak je popsáno výše) a může být provedena pouze u výrobce.

S výjimkou montáže náhradních dílů, jak výše uvedeno, smějí být opravy, změny nebo doplňky výrobku prováděny pouze výrobcem výstroje anebo tímto písemně pověřenou osobou nebo odborným zařízením.

6. VENUJTE POZORNOST PŘED POUŽITÍM!

Před každým použitím výrobek podrobte vizuelnímu přezkoušení ohledně jeho kompletnosti, uživatelského stavu a správné funkčnosti.

Jestliže byl výrobek zatížen zachyceným pádem, musí být okamžitě vyřazen z použití. Při nejmenších pochybách musí být výrobek okamžitě vyřazen, resp. vzat zpět do užívání až po písemném svolení oprávněné osoby.

Při každém použití je třeba zajistit, aby byly dodrženy doporučení pro použití s jinými součástmi: lanka musí splňovat EN 354 a jakékoli další OOP musí splňovat harmonizované normy v rámci režimu nařízení (EU) 2016/425. Kotvící body musí odolat statickému zatížení 12 kN podle EN 795:2012. Varování: Když použijete strom jako kotvící bod, strom je vystaven stejnému zatížení. Věnujte pozornost výběru vhodného systému kotvení!

Přesvědčte se kompatibilitě všech součástí zařízení. Zajistěte korektní skladbu všech komponentů. Při

zanedbání těchto pokynů se zvyšuje riziko těžkých až smrtelných zranění.

Každý uživatel je zodpovědný za zhodnocení podstatných, závažných a „aktuálních“ rizik, která sebou zamýšlená pracovní činnost přináší, včetně případů nouze.

Před použitím musí být sestaven plán záchranných opatření, který musí obsahovat i všechny možné nouzové případy. Před a v průběhu užití je třeba zvážit, jak bezpečně a rychle mohou být záchranná opatření účelně zrealizována.

ZÁVĚSNÉ TRAUMA:

Při delším používání postroje jako sedacího postroje se mohou vyskytnout níže popsané příznaky: Dlouhodobý a nepohyblivý závěs v pásovém popruhu (např. při bezvědomí) může vést k omezení krevního oběhu a tím k tzv. „závěsnému traumatu“ – **POZOR hrozí NEBEZPEČÍ ŽIVOT A – okamžitě vydejte NOUZOVÝ SIGNÁL.**

Možné příznaky jsou mezi jinými, podledlost, pocení, dýchavičnost, porucha zraku, závratě, nevolnost. (Listina výčtu možných symptomů je neúplná, symptomy mohou být individuálně různé).

Dotčená osoba by měla – pokud je k tomu ve stavu – provádět vlastní opatření, aby bylo zabráněno městnání krve v dolních končetinách (např. kývání nohou, odlehčení úchyty nohou např. opřením do opěrek). Jestliže tato opatření nelze provést, je záchrana osoby z visící polohy nezbytná a pokud možná rychlá lékařská první pomoc. **POZOR – NEPOKLÁDA T OKAMŽITÉ ZRANĚNĚHO, NEPOKLÁDAT DO PROTIŠOKOVÉ POLOHY – HROZÍ NEBEZPEČÍ ŽIVOT A!**

Zraněnou osobu přiveďte buďto do sedu nebo dřepu, při bezvědomí do stabilní polohy na boku s pokud možno zvýšenou horní částí těla (zabraňuje selhání srdce rychlým zpětným tokem krve ze spodní části těla).

7. PREPRAVA, SKLADOVÁNÍ A ČIŠTĚNÍ

Nosné části postroje jsou vyrobeny z Polyester, Polyamid, Aluminium, Dyneema®

Přezky Cobra jsou vyrobeny z:

Těleso: hliník

Kontrolní zápisy o pravidelných zkouškách:

Výrobce: TEUFELBERGER Fiber Rope GmbH, Vogelweiderstraße 50, A-4600 Wels	Model: treeMOTION evo (7350156)	Prodejce:	
Kontrolní číslo:	Sériové číslo:	Jméno uživatele:	
Datum výroby:	Datum koupě:	Datum prvního použití:	Konec životnosti:
Kompatibilní komponenty pro pásové systémy výškových prací:			
Poznámky:			

Kontrolní zápis - treeMOTION evo

Datum	Druh zkoušky *(p, t, d, n)	Výsledek a opatření (škody, opravy ap.)	Schváleno, Zamítnuto nebo zlepšeno?	Datum příští zkoušky	Jméno a podpis odborné osoby

* druh zkoušky: p = zkouška před použitím, t = týdenní zkouška, d = důkladná zkouška, n = neobvyklé okolnosti

Nýty, nastavovací můstek, integrovaný D kroužek: nerezová ocel

Klipy: mosaz

Kluzný brzdový díl: polymer

Rozsah provozních teplot

+50°C do -30°C

Skladovací a přepravní podmínky

- | | |
|---|--|
| <input checked="" type="checkbox"/> Stlačení | <input checked="" type="checkbox"/> Okusování škůdci |
| <input checked="" type="checkbox"/> Větrání | <input checked="" type="checkbox"/> Nadměrná vlhkost |
| <input checked="" type="checkbox"/> UV záření | <input checked="" type="checkbox"/> +15°C až +25°C |
| <input checked="" type="checkbox"/> Suché a čisté prostředí | |
| <input checked="" type="checkbox"/> Ostré předměty | |

Údržba / čištění

- Voda (≤ 30°C)
- Praní v pračce
- Šetrný čisticí prostředek
- Mytí tlakovou vodou
- Šetrné ruční mytí

<input checked="" type="checkbox"/> OK
<input checked="" type="checkbox"/> není v pořádku

Znečištěné přezky COBRA® omyjte vlažnou vodou (případně za použití neutrálního mýdla). Důkladně opláchněte. Osušte za pokojové teploty, nikdy v elektrické sušičce nebo v blízkosti elektrických topidel. Používejte jen schválené tekuté desinfekční prostředky pro domácnosti neobsahující halogeny podle potřeby. Klouby všech kovových součástí se musí pravidelně domazávat suchým mazivem, zejména po vyčištění (taková suchá maziva plní mazací funkci i v suchém stavu, takže na nich nemůže ulpávat prach nebo špína).

Sušení

- Pověste na dobře větrané místo (≤ 30°C)
- Blízký tepelný zdroj
- Přímé sluneční záření

Dezinfekce

- Voda (≤ 30°C)
- Doba trvání (≤ 1 hodinu)
- Etanol
- Opláchněte po dezinfekci

ŽÍRAVÉ LÁTKY

Chraňte před žíravými kyselinami, zásadami, kapalinami, výparů, plyny atd. Buďte opatrní ohledem tekutin vyměšovaných ze stromů! Mohou být překvapivě

agresivní. Pokud si myslíte, že došlo ke poškození v důsledku kontaktu s agresivní látkou:

1. Dejte produkt do karantény označte jej zřejmým způsobem tak, že nemůže být omylem použit;
2. Pošlete co nejvíce podrobností o své obavě výrobci;
3. Nepoužívejte výrobek znovu, pokud výrobce neodpověděl (pisemně), že může být vrácen do provozu.

VAROVÁNÍ

Jestli bude jakákoliv část postroje vystavena chemikáliím, např. čisticím prostředkům nebo nebezpečné atmosféře, uživatel by se měl před tím poradit s výrobcem, aby se určilo, zda je část vhodná pro další použití.

8. PRAVIDELNÉ REVIZE

Pravidelná **kontrola výstroje** je nezbytně nutná: Vaše bezpečnost je závislá na účinnosti a rvanlivost výstroje!

Po každém použití je vhodné vybavení zkontrolovat ohledně případných oděrů a řezů. Přezkoušejte rovněž čitelnost označení výrobku! Poškozené a pádem přetížené systémy je třeba okamžitě vyložit. Při výskytu sebemenších nejistot je třeba výrobek okamžitě vyřadit anebo nechat přezkoušet odborníkem.

Pokud používáte zdravotní a bezpečnostní vybavení v souladu s normou EN 365, zařízení musí být nejméně jednou za 12 měsíců a při použití podle AS/NZS 1891.1 alespoň jednou za 6 měsíců kontrolováno vhodně kvalifikovanou osobou nebo výrobcem a zařízením, je-li to nutné, musí být vyměněno. O provedené zkoušce je třeba provést zápis (dokumentace výstroje, viz následující tabulku). Doporučuje se, záchytné zařízení označit datem příští nebo poslední kontrolní inspekce. Všimněte si také vnitrostátní pravidla pro testování intervalech.

Tato zkouška musí obsahovat následující:

- Kontrola celkového stavu: stáří, úplnost, stupeň znečištění, správná skladba.
- Kontrola štítku: umístění, čitelnost, označení CE, označení výrobního data.
- Kontrola všech součástí s ohledem na mechanická poškození jako: zářezy, trhliny, vruby, oděry, deformace, výskyt žebrování, spleteniny, zhmožděny.
- Kontrola všech součástí s ohledem na termická nebo chemická poškození jako: zataveniny, zatvrdlá

- místa, barevné změny.
- Kontrola kovových součástí s ohledem na koroze a deformace.
- Kontrola stavu a úplnosti koncových spojů, švů (např. odchlípnuté stehy), lanových spojů (příp. výskyt protažení) a uzlů.

Také zde platí: Při výskytu sebemenších nejistot je třeba výrobek okamžitě vyřadit anebo nechat přezkoušet odborníkem.

9. ŽIVOTNOST

Teoreticky možná doba použití může obnášet až 5 roků od prvního vyjmutí výrobku z nepoškozeného obalu (při pouze občasném použití – 1 týden v roce – a předepsaném skladování (viz bod přeprava, skladování a čištění). Výrobek je zapotřebí nejpozději po 5-tiletém použití vyřadit. Vychází se ze skutečnosti, že vyjmutí z obalu je shodné se zakoupením. Doporučujeme uschovat doklad o zakoupení.

Teoreticky možná doba celkové životnosti (předepsané skladování před prvním vyjmutím + použitím) je omezena dobou 8 let ode dne výroby.

Skutečná životnost závisí pouze na stavu výrobku, který je ovlivněn mnoha faktory (viz dále). Životnost se vlivem extrémních vlivů může omezit na jedno jediné použití anebo ještě méně, jestliže se vybavení poškodí před prvním použitím (např. při transportu).

Mechanická poškození nebo jiné negativní vlivy jako např. přímý sluneční osvit snižují podstatně životnost výrobku. Zbělené nebo odřené příze/ pásy, jejich zbarvení nebo zatvrdnutí jsou spolehlivým příznakem pro vyřazení výrobku z provozu.

Všeobecně platnou výpověď o celkové životnosti výrobku nelze spolehlivě učinit, protože tato je závislá na nejrůznějších faktorech, jako např. (neúplný výčet): ultrafialové záření, způsob a četnost použití, míra zacházení, povětrnostní vlivy jako sníh, okolní vlivy jako sůl, písek, akumulátorová kyselina a další.

Zásadně platí: Jestli si uživatel z nějakých – byť jen na první pohled nepatrných – důvodů není jist, zda výrobek odpovídá zamýšlenému způsobu nasazení a použití, je třeba jej vyřadit a znemožnit jeho další použití, separovat jej a výrazně označit, aby jeho další užití bylo vyloučeno. Výrobek smí být teprve

potom použit, jestli tomu předcházela kontrola odborně způsobilou osobou, která další použití písemně potvrdila.

V případě zachycení pádu je třeba výrobek bezpodmínečně vyměnit!

10. CERTIFIKÁT SHODY

Listina je v oblasti Download přístupná pod www.teufelberger.com. (kategorie: declaration of conformity).

⚠ UWAGA

Ten produkt jest pasem pozycjonującym podczas pracy i uprzężą do siedzenia, specjalnie przeznaczonym dla arborystów.

Nie wolno go używać do powstrzymywania upadku. Produkt może być używany tylko przez osoby, które zostały przeszkolone w zakresie bezpiecznego stosowania, posiadają wymaganą wiedzę i umiejętności albo pod bezpośrednim nadzorem takich osób! Sprzęt powinien zostać udostępniony użytkownikowi osobiście. Może on być stosowany tylko w ustalonym, ograniczonym zakresie i do prze-widzianego celu.

Przed użyciem produktu należy przeczytać i zrozumieć instrukcję stosowania. Instrukcję należy przechowywać wraz z kartą kontroli przy produkcji, również do późniejszego wykorzystania! Należy również sprawdzić krajowe przepisy bezpieczeństwa dotyczące środków ochrony indywidu - alnej pod kątem wymagań lokalnych.

Produkt dostarczony z niniejszą informacją producenta został poddany badaniom typu, oznaczony znakiem CE w celu potwierdzenia zgodności z wymaganiami rozporządzenie (UE) 2016/425 w sprawie sprzętu ochrony osobistej i spełnia wymagania europejskich norm, które są podane na etykiecie produktu. Jednak produkt nie spełnia wymagań innych norm, chyba że wyraźnie określono inaczej. Produkt został opracowany na bazie analizy ryzyka z uwzględnieniem specjalnych wymagań dla arborystów. W przypadku niezgodności z obowiązującymi normami EN 358:2018 i EN 813:2008 pod kątem szczegółów konstrukcyjnych (w szczególności szerokości pasa brzuszego). Wszelkie dodatkowe wymagania konstrukcyjne zostały spełnione. Wszelkie wymagania statycznych norm zostały spełnione. Wymagania prób dynamicznych normy EN 358 zostały spełnione, dla EN 813 zastosowano badania z manekinem zgodnie z EN 12277 z zastosowaniem dodatkowego obciążenia. **Całkowita masa próbna wyniosła 150 kg we wszystkich przypadkach** (manekin próbny plus dodatkowe obciążenia). Produkt jest zgodny z normą

⚠ UWAGA!

Stosowanie produktu może być niebezpieczne. Produktu naszej firmy należy używać tylko zgodnie z przeznaczeniem. Jego stosowanie do podnoszenia zgodnie z dyrektywą UE 2006/42/WE jest niedozwolone. Klient musi zadbać o to, aby użytkownicy zapoznali się z zasadami prawidłowego stosowania oraz wymaganymi środkami bezpieczeństwa. Nieprawidłowe stosowanie, przechowywanie, czyszczenie lub nadmierne obciążenie produktu może być przyczyną jego uszkodzenia. Należy sprawdzić krajowe przepisy bezpieczeństwa, wytyczne przemysłowe i normy pod kątem wymagań lokalnych. TEUFELBERGER® i 拖飞宝® są zarejestrowanymi międzynarodowymi znakami towarowymi przedsiębiorstwa TEUFELBERGER grupa.

ANSI Z133-2017 dla czynności związanych z arborystyką z ASTM F887-20 oraz z CSA Z259.1-05. Produkt nie jest zgodny z innymi normami standards.

Jeżeli system zostanie sprzedany lub przekazany innej osobie - mu użytkownikowi, należy mu także przekazać informacje producenta. Gdy system jest przewożony do innego kraju, w zakresie odpowiedzialności sprzedawcy/poprzedniego użytkownika jest zapewnienie, że instrukcje użytkownika są dostępne w prawidłowym języku dla tego kraju oraz że spełnione zostały wymagania odpowiednich norm krajowych.

TEUFELBERGER nie odpowiada za bezpośrednie lub przypadkowe następstwa/szkody powstające podczas stosowania produktu lub po jego użyciu oraz wynikające z niewłaściwego stosowania, zwłaszcza z nieprawidłowego montażu.

Uwaga: Ta uprząż jest przeznaczona wyłącznie do pozycjonowania podczas pracy, NIE do zabezpieczenia przed upadkiem

Wydanie: 09/2020, Nr art.: 6801029

1. INFORMACJE OGÓLNE

Jeżeli to możliwe, uprząż powinna być traktowana jako sprzęt osobisty. Użytkownikowi należy przekazać odpowiednią dokumentację, która powinna zawsze być łatwo dostępna. Nie wyrzucać instrukcji. Zachować do wykorzystania w przyszłości. W przypadku użytkowania lub przechowywania należy chronić uprząż przed uszkodzeniem. W przypadku powstania wątpliwości odnośnie bezpiecznego stanu upręży lub jej komponentów należy poddać produkt kwarantannie i oznaczyć go w oczywisty sposób, aby nie mógł zostać przypadkowo użyty. Zwrócić uprząż do producenta celem dokonania oceny oraz/lub naprawy.

Nie używać wyrobu ponownie, dopóki producent nie potwierdzi (w formie pisemnej), że może on zostać zwrócony do serwisu. Nie należy dokonywać zmian, dodatków lub napraw urządzenia bez pisemnej zgody producenta. Nie wolno użytkować urządzenia poza jego ograniczeniami lub do innych celów, niż te, do

ARBORIST'S SADDLE

Modell: treeMOTION evo Size: small to large
76 -105 cm waist

Material: PET, PA, Dyneema®, Aluminum

Controll-No.: 4321 Ser.-No.: 2020 - 1234

Month / Year of Manufacture: 07 / 2020

Must be discarded at the latest by: 07 / 2028

! Max. load: 150 kg! ! Maximum allowable free-fall: 600 mm!

! Manufacturer's instructions must be followed!

! Only competent users should use this equipment!

! Warning - not to be used for fall arrest!

! Avertissement - Ne pas utiliser comme protection contre les chutes!

! Does not comply with any standards other than those stated on the product label!

CERTIFICATES SEE OVERLEAF



www.teufelberger.com

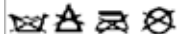

IN ACCORDANCE WITH:

CE 0408

- EN 358:2018

- EN 813:2008



SADDLE IN ACCORDANCE WITH CSA Z259.1-2005
ARBORIST SADDLE IN ACCORDANCE WITH ASTM F887-2020
(STANDARD SPECIFICATIONS FOR PERSONAL CLIMBING EQUIPMENT)

MH49655



Australian / New Zealand Standards

AS/NZS 1891.1:2007 BMP 695816

- ASTM F887-20 Type A
- CSA Z259.1 - 05 PD

- ANSI Z133-2017



których jest ono przeznaczone. W przypadku odsprzedaży do innego kraju, sprzedawca musi zapewnić instrukcje użytkowania w odpowiednim języku.

Systemy sprzętu ochrony osobistej muszą być dokładnie sprawdzane przez kompetentną osobę w regularnych odstępach czasu. Firma TEUFELBERGER zaleca, aby kompetentna osoba przeprowadzała regularne kontrole co najmniej co 6 miesięcy. Sprawdzać przepisy krajowe pod kątem wymagań lokalnych.

ODPOWIEDZIALNOŚĆ

Użytkownik jest zobowiązany zapewnić:

- Odpowiedni stan fizyczny i umysłowy podczas użytkowania uprząży w sytuacjach normalnych i awaryjnych.
- Aby została przeprowadzona odpowiednia ocena ryzyka przeprowadzanych prac, łącznie z ewentualnością sytuacji awaryjnych oraz rozważeniem odpowiednich działań związanych z pierwszą pomocą.
- Aby wszystkie komponenty systemu były ze sobą kompatybilne.

1.1. OBJAŚNIENIE OZNACZENIA NA UPRZĄŻY

Uprząż do pielęgnacji drzew

Model: Nazwa produktu

Wielkość: Wielkość uprząży (począwszy od małej do dużej i nastawnej długości pasa biodrowego)

Materiał: materiały użyte do wykonania uprząży

Nr kontrolny: Numer do oznaczenia wsadu

Nr serii: Rok produkcji - numer serii

Miesiąc/rok produkcji: dwie pozycje dla miesiąca / cztery pozycje dla roku

Należy wycofać z użytkowania najpóźniej do:

Miesiąc/rok teoretycznego

najpóźniejszego terminu wycofania

z użytkowania. Rzeczywista

przydatność do użytku może być o wiele krótsza. Patrz instrukcja użytkowania!

Maksymalny udźwieg: Udźwieg całkowity użytkownik łącznie z narzędziami

Maksymalnie dopuszczalne swobodne spadanie: 600mm

Nie wolno dopuścić do zaistnienia możliwości swobodnego spadania.

Ostrzeżenie - nie wolno stosować do celów ochrony przed upadkiem!

„Swobodne spadanie” nie oznacza jednakże np. obsunięcia się stóp użytkownika. Jest ono ograniczone do 600mm. (po angielsku i francusku)

Należy przestrzegać instrukcji producenta



Symbol, który wskazuje użytkownikowi na to, iż należy przeczytać instrukcję użytkowania

Wyposażenie to winno być używane tylko dla znających się na rzeczy użytkowników.

Nie jest zgodne z żadnymi innymi normami za wyjątkiem norm podanych na etykiecie produktu!



Producent

Certyfikaty patrz strona odwrotna:

Informacje dotyczące certyfikacji i norm patrz odwrotna strona etykiety

Zastosowano europejskie standardowe symbole dla prania i pielęgnacji tekstyliów.

EN 358: Norma dotycząca pasów ustalających i elementów łączących pasów ustalających

EN 813: Norma dotycząca uprząży biodrowej

CE 0408: Znak CE potwierdzający zgodność z podstawowymi wymaganiami rozporządzenie (UE) 2016/425. Numer oznacza jednostkę notyfikowaną (0408 dla TÜV Austria Services GmbH, Deutschstrasse 10, A-1230 Wiedeń).

CSA Z259.1-05 PD: Kanadyjska norma dotycząca uprząży piersiowej i uprząży biodrowej do ustalania pozycji do pracy i uprząży asekuracyjnej - grupa PD do ustalania pozycji do pracy i do schodzenia

MH49855: UL File Number – Oznaczenie certyfikacji wg normy CSA

AS/NZS 1891.1:2007: Australijska i nowozelandzka norma dotycząca przemysłowych systemów i urządzeń chroniących przed upadkiem- Część 1 Uprząż i wyposażenie dodatkowe

BMP 695816: Numer licencji - podaje certyfikacje zgodnie z normą AS/NZS

ASTM F887-20 Typ A: Wymagania norm amerykańskich dotyczące wyposażenia wspinaczkowego – uprząż do prac przy pielęgnacji drzew – typ A

ANSI Z133-2017: Norma amerykańska do prac przy pielęgnacji drzew

Dodatkowe naklejki są przymocowane do pierścieni.

OGRANICZONY PRZYPADEK

OGRANICZONY PRZYPADEK- NALEŻY STOSOWAĆ RAZEM Z PRZECIWSTAWNYM PIERŚCIENIEM

ELEMENT POŁĄCZENIOWY DLA PASU USTALAJĄCEGO - NALEŻY STOSOWAĆ RAZEM Z PRZECIWSTAWNYM PIERŚCIENIEM

Środkowy tylny pierścień mocujący: NIE JEST PUNKTEM ZAMOCOWANIA ZGODNIE Z NORMĄ ASTM F887-20 JAK RÓWNIEŻ lub NIE JEST TO ŻADEN

PUNKT ZAMOCOWANIA

1.2 OBJAŚNIENIE

OZNACZENIA NA KLAMRZE COBRA

na wierzchu:

AUSTRIALPIN: Nazwa producenta

COBRA®: Nazwa grupy komponentów

kN: Obciążenie niszczące przy prostym naciągu

w kiloniutonach PAT. lub PAT. PEND: opatentowane lub zgłoszone do opatentowania

ANSI Z239_: Norma, którą spełnia komponent

Na spodzie:

Made in lub ORIG.: Kraj pochodzenia (AT: Austria)

Numer partii wielocyfrowy zapinać tylko zgodnie z normą ANSI: Liczba 4-cyfrowa (rok produkcji)

liczba 1-cyfrowa (numer partii)

2. STOSOWANIE

2.1. WIELKOŚCI I OBCIĄŻENIE

Rozmiar	Pas	Udo	Waga
small to large	76 - 105 cm (30 - 41 in)	52 - 66 cm 20,5 - 26 in)	150 kg

(rys. 1 / strona 6)

Przeprowadzono próby statyczne opisane w EN 813, EN 358 dla 150 kg wagi, zastosowano odpowiednie obciążenia. Działamy zgodnie z zasadami wynikającymi z normy EN358:2018: w przypadku przewidzianego zastosowania systemu treeMOTION normalnie nie odbywa się amortyzowanie upadku z wysokości. **System ten dopuszczony jest do obciążenia 150 kg łącznie z narzędziami i wyposażeniem.** Uwzględnione jest to w badaniu statycznym z użyciem siły wynoszącej 15 kN, co odpowiada współczynnikowi bezpieczeństwa 10. Przeprowadzane zostały dodatkowo badania dynamiczne przy użyciu ciężaru 120 kg. Kolejne badanie dynamiczne z ciężarem 150 kg z zastosowaniem podłączenia / oczka do mostka linowym zostało również zaliczone z wynikiem pozytywnym.

Przy kolejnych dynamicznych obciążeniach (wysokość upadku: 60 cm) uchwyt (tylko sztuczna skóra) tak ja podano, są obciążane z lewej i prawej strony równomiernie. (Wymóg: utrzymanie ciężaru).

Spadek odległości dla CSA i ASTM F887-20 niższy niż dla AS / NZS.

2.2. PUNKTY MOCOWANIA treeMOTION

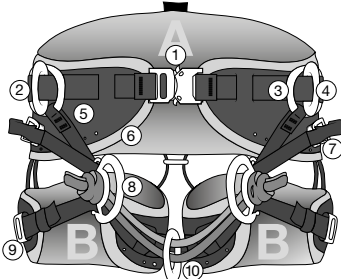

ZIELONY == sprzęt ochrony osobistej punkty mocowania

CZERWONY = nie sprzęt ochrony osobistej punkty mocowania

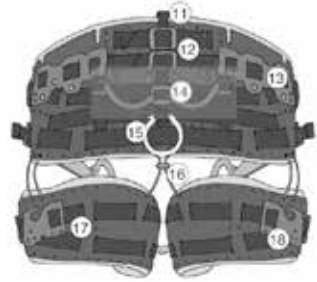

1	Klamra regulacji pasa	10	Punkt mocowania mostka linowego
2	Strona D zespół pierścienia (L+P)	11	Punkt mocowania lekkiego obciążenia paski na ramiona
3	Pierścień leżący (L+P)	12	Paski ściskające dla zestawu pierwszej pomocy
4	Pierścień stojący (L+P)	13	Wsporniki karabińczyków akcesoriów dla przechowywania sprzętu
5	Złącze regulowanego ciągu (L+P)	14	Pętla o regulowanej wysokości
6	Tylne wyłożenie	15	Centralny tylny pierścień mocujący dla ograniczenie na platformach roboczych niezgodnie z: ASTM F887-20
7	Klamra regulatora (L+P)	16	System kołyski pętli ciągu
8	Przednie pierścienie D (L+P)	17	Pętle ciągu (L+P)
9	Klamry regulatora pętli ciągu (L+P)	18	Wspornik karabińczyka akcesoriów

Przednie punkty mocowania sprzętu ochrony osobistej obciążenia próbne zgodnie odpowiednio z EN 358 lub EN 813

Tylny punkt mocowania sprzętu ochrony osobistej dla ogranicznika. Nie wg: ASTM F887-20

Pętle
Obciążenia maks.

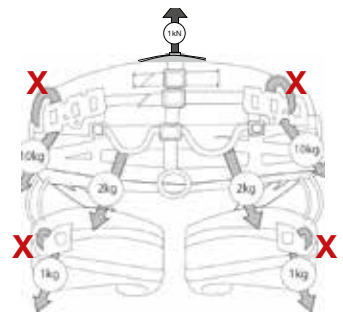
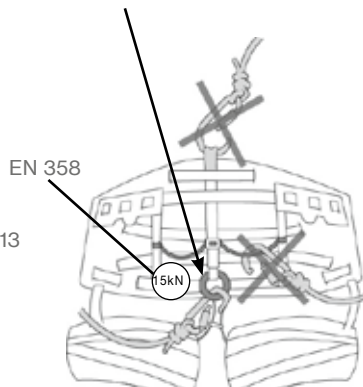
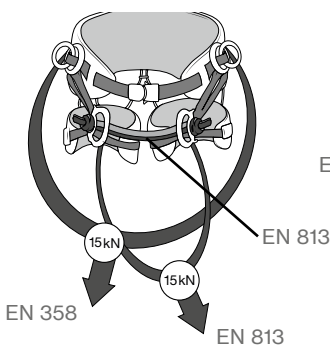

X Karabińczyk można zaczepić do pasa biodrowego lub do samej sztucznej skóry.
Nie używać karabińczyków o ostrych krawędziach!

Uwaga: Wszystkie punkty mocowania do wspinaczki są oznaczone kolorem zielonym

2.3. SPOSÓB ZAKŁADANIA TREEMOTION ...

Sprawdzić, czy klamry pasa i pętli na nogi są rozpięte (1, 9)

- a) Chwycić uprząż za tylne mocowanie
- b) Wejść do mostka linowego (10) i pętli na nogi (17)
- c) Zapiąć dobrze klamrę pasa (1)
- d) Zapiąć dobrze klamry pętli na nogi (9)

(rys. 1-4, strona 9)

2.4. ... I OPTYMALNE DOPASOWANIE

- 1) Wyregulować wyłożenie pasa (1) i umieścić końcówkę pod elastyczną pętlą.
- 2) Wyregulować taśmę (17) i umieścić końcówkę pod elastyczną pętlą.
- 3) Wyregulować taśmę w regulowanych połączeniach (5) i umieścić końcówkę pod elastyczną pętlą.
- 4) Nastawić długość mostków linowych, które posiadają punkt mocowania w ten sposób, aby zapewnić prawidłowe zawiązanie, wykonanie i dociągnięcie ograniczników, zanim rozpocznie się „wchodzenie po linie”. Kółko należy zazwyczaj zamocować równocześnie do obydwu mostków linowych. Mostki linowe winny posiadać jednakową długość. Wykonane są one jako redundancyjne tak, aby w przypadku przecięcia jednego mostka linowego drugi mógł przejąć jego funkcję. Możliwe jest również użycie kółka tylko na jednym mostku linowym. Alternatywnie w tym celu można użyć po jednym kółku na każdym z mostków linowych. Umożliwiła to łatwiejszą zamianę z jednego punktu mocowania na drugi, a obydwa mostki linowe mogą być ustawione na różne długości. Drugie kółko można nabyć w firmie Teufelberger (patrz rozdział dotyczący części zamiennych) Dopuszczalne jest bezpośrednie podłączenie do mostka linowego poprzez karabinek wg EN362. Uwaga: Obydwa mostki linowe muszą być zamontowane na uprzęży, nawet wtedy, gdy używany jest tylko jeden.

(rys. 5-6, strona 9)

Wspinacz musi w pełni wyposażyć uprząż do wykonywanych zadań, następnie zawiesić się w przyrządzie i przyjąć pozycje robocze, aby się upewnić, że uprząż jest odpowiednio przymocowana, komfortowa i odpowiednia do wykonywanego zadania. Wyłożenia nóg i tylne są przymocowane do uprzęży za pomocą elementów mocujących typu hak i pętla i można je zdjąć celem wyprania i ponownie założyć.

2.5. REGULACJA KLAMER

(rys.7-8, strona 10)

Sprzączki „Cobra FX25” produktu treeMOTION wyposażone są w łatwo przesuwane, elastyczne osłony. Mają one chronić sprzączki przed zabrudzeniem. Osłonę należy przesunąć zawsze jak najdalej tak, aby móc stwierdzić, czy sprzączka jest prawidłowo zamknięta. Zwracać uwagę, aby nastąpiło podwójne kliknięcie! Następnie nasunąć osłonę z powrotem na swoje miejsce. Informacje dotyczące czyszczenia sprzączki patrz rozdział 7.

3. RODZAJE ZASTOSWAŃ

Nie może być możliwości swobodnego spadku. „Swobodny spadek” nie oznacza jednakże np. poślizgnięcia stóp użytkownika.

Wybrać połączenie klamry z punktem kotwienia na poziomie, który zapewni najmniejszą całkowitą odległość upadku, odpowiadającą zdolności użytkownika do wykonywania zadań. Podczas wykonywania połączeń z punktem na uprzęży, którego użytkownik uprzęży nie widzi, należy albo wykonać to przed założeniem uprzęży, zlecić wykonanie, albo zlecić sprawdzenie pod kątem bezpieczeństwa przez inną osobę

Stosowanie jako pas pozycjonowania podczas pracy zgodnie z EN 358 obciążenie poprzeczne uprzęży: Stopy muszą być prawidłowo podparte (np. stanie na słupie z zastosowaniem kołców). Ściągacz linowy w jednym poziomie z linką pasa w przypadku połączenia z obydwooma pierścieniami stojącymi (4).
(rys. 9, strona 10)

Środkowy tylny pierścień (rys. 10) nie jest to punkt mocowania do ASTM F887-20. Stosować jako system mocowania na platformach roboczych. (Użytkownik nie może osiągnąć punktu, gdzie możliwy jest swobodny spadek.) Przymocować ściągacz linowy pozycjonujący podczas pracy do centralnego tylnego pierścienia mocującego (15). Punkt kotwienia musi znajdować się powyżej linii pasa.
(rys. 10, strona 10)

Stosowanie jako uprząż do siedzenia podczas pracy zgodnie z EN 813

- Zawieszony - centralne mocowanie na mostku linowym (10). Podwójny (bieżący) system lin z regula-

torem wężła ciernego.

- Zawieszony - centralne mocowanie na mostku linowym (10). Opuszczanie na pojedynczej linie za pomocą mechanicznego regulatora.
- Zawieszony - Mocowanie do obu przednich pierścieni D (8). Podwójny (bieżący) system lin z regulatorem wężła ciernego

(rys. 11-13, strona 11)

4. CZĘŚCI ZAMIENNE

Instrukcje specyficzne dla produktu są dostępne dla każdej części zamiennej.

- Montaż górny treeMOTION 7333211
- Wymiana mostka linowego 7333212
- Zestaw wymiany przedniej części biodrowej D 7333208
- Pętla na nogi (prawa: 7333206 / lewa: 7333207)°
- Wymienna okładzina nogi (1 para) 7333209
- Komfortowa okładzina tylna 7359960
- Pętla dla treeMOTION 7333213
- Standard okładzina tylna 7333214
- Pasek na górze drzewaMOTION 7333211
- Pierścień ślizgowy T do mostku linowego 6121515

Pasy na ramiona i zespół przenoszenia obciążenia (Nr części 7333211)

Górna uprząż (pasy na ramiona) i zespół przenoszenia obciążenia) nie są elementami sprzętu ochrony osobistej i nie są przeznaczane do zabezpieczenia przed upadkiem. Nie jest to uprząż zabezpieczająca przed upadkiem! (rys. 14, strona 11)

Zamienny mostek linowy

treeMOTION evo posiadają certyfikację do zastosowania na różnych mostkach, które posiadają przedni punkt mocowania mostka linowego (10). treeMOTION evo można łatwo dostosować do odnośnych wymagań użytkownika.

Zastępcze mostki linowe wiązane (Nr art. 7350158 / 7350170):

Dwie linki (długość: 123 cm) jak w przypadku treeMOTION evo w stanie dostawy lub dwie linki (długość: 180cm) - należy wymienić równocześnie.

Mostki linowe ze zszytymi oczkami (Nr art. 7350161 do 7350166):

Mostek linowy ze zszytymi oczkami końcowymi, dostępny w trzech długościach (40 / 45 / 50 cm)

i w dwóch kolorach. Po jednym mostku linowym w każdym opakowaniu, wymagane są dwa. Pierścień mocujący mostka linowego umieszczony jest albo równocześnie na obydwóch mostkach (jeśli posiadają taką samą długość) lub na górnym dłuższym, jeśli zdecydowano o zastosowaniu różnych długości. Do montażu tego rodzaju mostków linowych potrzebny jest zestaw z dwóch zatyczek typu kość psa, czterech śrub i samozabezpieczających nakrętek śrub (Nr art. 7350160).

Mostki taśmowe ze zszytymi oczkami (Nr art.. 7350167 / 7350168 / 7350169):

Kawałek taśmy ze zszytymi oczkami końcowymi, dostępny w trzech długościach (40 / 45 / 50 cm). Stosowany jest tylko jeden mostek taśmowy. Do zamontowania tego rodzaju mostka taśmowego potrzebny jest zestaw z dwóch zatyczek typu kość psa, czterech śrub i samozabezpieczających nakrętek śrub (Nr art. 7350160).

W przypadku przerwania zielonego płaszcza w jakikolwiek sposób (np. przez przecięcie, podgrzanie lub przetarcie) lub gdy podczas dotykowej kontroli rdzenia zostaną stwierdzone zmiany średnicy lub właściwości liny, wówczas mostek linowy musi zostać natychmiast wymieniony przez lub pod nadzorem kompetentnej osoby.

Dla celów wymiany ważne jest stosowanie wyłącznie części zatwierdzonych przez producenta. Przed ponownym użyciem urządzenia należy się upewnić, czy część zamienna została wymieniona w sposób prawidłowy. W przypadku braku doświadczenia, umiejętności i wiedzy, które są niezbędne do wykonania tych prac, proszę skonsultować się z kompetentną osobą lub z producentem. Generalnie naprawy mogą być dokonywane tylko przez producenta.

Dodatkowe próby przeprowadzono w TÜV z małym krętlikiem osiowym DMM SW 100 zastosowanym na mostku linowym w miejsce zielonego pierścienia. Krętlik ten może być zatem użyty jako opcja alternatywna. (rys. 15, strona 12)

4.1. MONTAŻ CZĘŚCI ZAMIENNYCH

Montaż pętli (zawarte w dostawie) na treeMOTION

- 1) Przyciąć wąż na odpowiednią długość. Włożyć linkę amortyzującą
- 2) Przełożyć linkę amortyzującą przez materiał

podstawowy uprząż. Przywiązać węzeł stopera na jednym końcu linki amortyzującej, pozostawiając ok. 1 cm patrząc od strony końcówki węzła. Obciąż drugi koniec.

3) Węzeł stopera na drugim końcu linki amortyzującej.

W ten sposób można dostosować swoją uprząż poprzez zamontowanie pętli w dowolnym miejscu pomiędzy dwoma otworami materiału bazowego wyłożenia lub pętli na nogi. (rys. 16-18, strona 13)

5. OGRANICZENIA W STOSOWANIU

treeMOTION evo nie wolno stosować w sytuacjach zabezpieczania przed upadkiem. Należy zawsze minimalizować luźno zwisające odcinki liny do wspinaczki. **Nie może być możliwości swobodnego spadku.** „Swobodny spadek” nie oznacza jednakże np. poślizgnięcia stóp użytkownika. Należy rozważyć konieczność zastosowania systemu rezerwowego (backup'u), np. systemu zabezpieczenia przed upadkiem z wysokości. Należy zdawać sobie sprawę z potencjału ruchu wahadłowego i odpowiednio zarządzać ryzykiem.

Wybrać połączenie kłamy z punktem kotwiczenia na poziomie, który zapewni najmniejszą całkowitą odległość upadku, odpowiadającą zdolności użytkownika do wykonywania zadań. Nie wolno wykonywać prac z użyciem produktu, jeśli Państwa kondycja fizyczna lub psychiczna mogłaby mieć negatywny wpływ na bezpieczeństwo podczas normalnej pracy i w sytu - acji awaryjnej! Nie zezwala się na modyfikacje czy uzupełnienia tego produktu, chyba że dokonuje ich sam producent. Wyjątek stanowi wymiana opisanych powyżej części zamiennych.

Za wyjątkiem montażu części zamiennych tak, jak to podano powyżej, naprawy, modyfikacje lub uzupełnienia produktu mogą być dokonywane tylko przez producenta wyposażenia lub przez osobę lub instytucję upoważnioną na piśmie przez niego.

6. PRZED UŻYTKOWANIEM NALEŻY PAMIĘTAĆ!

Przed każdym użyciem produkt należy poddać kontroli wizualnej pod kątem kompletności, zgodności do użycia i prawidłowego działania.

Jeśli produkt został narażony na obciążenie podczas upadku osoby z wysokości, należy natychmiast przerwać jego użytkowanie. W razie nawet najmniejszej wątpliwości produktu nie należy używać. Wznowienie używania może nastąpić po uzyskaniu pisemnej zgody specjalisty po zbadaniu produktu.

Należy dopilnować, aby spełnione zostały zalecenia dotyczące użycia produktu z innymi składnikami systemu: ściągacze linowe muszą spełniać wymagania norm EN 354, a dodatkowy sprzęt ochrony osobistej musi spełniać wymagania norm harmonizowanych zgodnie z rozporządzeniem (UE) 2016/425. Punkty kotwiczenia muszą wytrzymać obciążenie statyczne 12 kN zgodnie z EN 795:2012.

OSTRZEŻENIE: W przypadku stosowania drzewa jako punkt kotwiczenia, takie same obciążenia muszą odnosić się do drzewa.

Należy dopilnować, aby wszystkie komponenty były kompatybilne. Należy dopilnować, aby wszystkie komponenty były prawidłowo rozmieszczone. W przeciwnym razie zwiększy się ryzyko poważnych lub śmiertelnych urazów. Użytkownik jest odpowiedzialny za to przepro - wadzenie odpowiedniej i „aktualnej” oceny ryzyka dla wykonywanych prac, która powinna również uwzględniać sytuacje awaryjne.

Przed użyciem produktu musi zostać opracowany plan działań ratunkowych uwzględniający wszystkie możliwe sytuacje awaryjne. Przed i w czasie używania produktu należy mieć na uwadze możliwość bezpiecznego i skutecznego przeprowadzenia działań ratunkowych.

TRAUMA ZAWIESZENIA:

Na skutek zbyt długiego, nieruchomego zawieszenia w uprząży bio drowej (np. w razie utraty przytomności) może dojść do zakłócenia krążenia krwi i na skutek tego do tak zwanej „traumy zawieszenia” – **UWAGA ZAGROŻENIE ŻYCIA – natychmiast uruchomić POMOC!**

Możliwymi oznakami tego mogą być między innymi bladeść, pocenie się, zadyszka, zakłócenia pola widzenia, zawroty głowy, nudności. (wykaz ten jest niekompletny, oznaki mogą być bardzo różne w zależności od osoby) Poszkodowana osoba musi zatem, jeśli to jest jeszcze możliwe, podjąć odpowiednie działania ze własnym zakresem, aby przeciwdziałać

zatrzymaniu krążenia krwi w nogach (między innymi poprzez poruszanie nogami lub poluzowanie pasów udowych poprzez podparcie nóg – np. za pomocą strzemion). Jeśli to nie jest możliwe, należy bezwarunkowo zapewnić jak najszybsze uwolnienie osoby z pozycji wiszącej oraz odpowiednią pierwszą pomoc medyczną. **UWAGA – NIE UKŁADAĆ NATYCHMIAST W POZYCJI LEŻĄCEJ** lub unikać **NAGŁEJ ZMIANY POŁOŻENIA** ->

NIEBEZPIECZEŃSTWO UTRATY ŻYCIA! Poszkodowaną osobę należy umieścić albo w pozycji siedzącej lub kucającej lub w razie utraty przytomności ułożyć w stabilnym położeniu bocznym z możliwie uniesioną górną częścią ciała (zapobieżenie zatrzymaniu pracy serca na skutek zbyt gwałtownego napływu krwi z dolnej części ciała)

7. TRANSPORT, PRZEDCHOWYWANIE I CZYSZCZENIE

Części uprząży przenoszące obciążenie są wykonane z poliestru, poliamidu, aluminium, Dyneema®

Klamry Cobra wykonane są z:

Korpus: aluminium

Nity, wkładka regulacyjna, zintegrowany pierścień w kształcie litery D: stal szlachetna

Spinki: mosiądz

Element hamujący poślizg: polimer

Zakres temperatur pracy

+50°C do -30°C

Warunki przechowywania i transportu

Ściśnięcie

Gryzonie

Wentylacja

Nadmierna wilgoć

Promieniowanie UV

+15°C do +25°C

Suche i czyste otoczenie

Przedmioty o ostrych krawędziach

<input checked="" type="checkbox"/> .. OK
<input checked="" type="checkbox"/> .. nie OK

Konserwacja/czyszczenie

Woda (≤ 30°C)

Pranie w pralce

Łagodny detergent

Myjka ciśnieniowa

Delikatne pranie ręczne

Zabrudzone klamry COBRA® należy myć w letniej wodzie (w razie potrzeby z dodatkiem naturalnego mydła). Dokładnie wypłukać. Suszyć w temperaturze pokojowej, nigdy w suszarkach elektrycznych lub w pobliżu grzejników elektrycznych. W razie potrzeby stosować tylko dopuszczone, pozbawione halogenów płynne środki dezynfekcyjne stosowane w gospodarstwie domowym. Przeguby wszelkich elementów metalowych należy regularnie smarować smarem stałym, w szczególności po dokonanych myciu (tego rodzaju smary stałe spełniają swoją funkcję smarowania również w stanie suchym nie powalając na przyczepianie się pyłu ani też brudu.)

Suszenie

Zawieszenie w dobrze przewietrzonym miejscu (≤ 30C)

Bezpośrednie promienie słońca

Działanie ciepła (np. ognia)

Dezynfekcja

Woda (≤ 30°C)

Czas trwania (≤ 1 godzina)

Etanol

Spłukać po zdezynfekowaniu

Korozyjne substancje

Trzymać z dala od korozyjnych kwasów, zasad, cieczy, oparów, gazów itp. Należy zachować ostrożność w przypadku wysięgów drzewa! Mogą one okazać się agresywne. Jeżeli sądzą Państwo, że usterka wystąpiła w wyniku kontaktu z agresywną substancją:

1. Należy przekazać produkt do kwarantanny i oznaczyć go w oczywisty sposób tak, aby nie mógł zostać użyty przez pomyłkę;
2. Należy przesłać do producenta jak najwięcej szczegółów odnośnie swoich wątpliwości.
3. Nie używać wyrobu ponownie, dopóki producent nie potwierdzi (w formie pisemnej), że może on zostać zwrócony do serwisu.

OSTRZEŻENIE

Jeżeli jakiegokolwiek części uprząży zostaną narażone na działanie chemikaliów, np. środków czyszczących lub niebezpiecznej atmosfery, wówczas użytkownik musi skontaktować się z producentem celem określenia, czy część nadaje się do ciągłego użytku.

Notatki podczas regularnej kontroli:

Producent: TEUFELBERGER Fiber Rope GmbH, Vogelweiderstraße 50, A-4600 Wels	Model: treeMOTION evo (7350156)	Dystrybutor	
Numer kontrolny:	Numer seryjny:	Nazwisko użytkownika:	
Data produkcji:	Data zakupu:	Data pierwszego użycia:	Zakończenie żywot- ności:
Kompatybilne komponenty dla bazujących na pasach systemów do pracy na wysokości:			
Komentarze:			

Karta notatek - treeMOTION evo

Data	Rodzaj kontroli (p,c,g,n)	Wynik i działania (uszkodzenia, naprawy itp.)	Zaakcep- towano, Odrzucono lub Naprawiono?	Data następnej kontroli	Nazwisko i podpis rzeczoznawcy

*Rodzaj kontroli: p = kontrola przed użyciem, c = cotygodniowa kontrola, g = gruntowna kontrola, n = nadzwyczajne okoliczności

8. REGULARNE PRZEGLĄDY

Bezwarunkowo konieczna jest regularna kontrola wyposażenia: bezpieczeństwo użytkownika zależy od skuteczności i żywotności wyposażenia!

Wyposażenie należy kontrolować po każdym użyciu pod kątem przetrwania i nacięć. Sprawdzić czytelność oznaczeń produktu! Systemy uszkodzone lub które narażone były na upadek należy natychmiast wycofać z użytkowania. W razie najmniejszej niepewności produkt należy wycofać z użytkowania wzgl. poddać kontroli przez rzeczoznawcę.

W przypadku stosowania zgodnie z normą EN 365 dla BHP, urządzenie musi być kontrolowane co najmniej co 12 miesięcy a w przypadku stosowania zgodnie z AS/NZS 1891.1 co najmniej co 6 miesięcy przez odpowiednio wykwalifikowaną osobę w ścisłej zgodności z wymaganiami lub producentem. Tego należy sporządzić pisemną notatkę (dokumentacja sprzętu, por. tabela poniżej).

Należy przestrzegać również krajowych uregulowań dotyczących okresów kontroli.

Kontrola ta winna obejmować:

- kontrolę ogólnego stanu: wieku, kompletności, zabrudzenia, prawidłowego złożenia.
- kontrolę etykiety: czy istnieje? czy jest czytelna? Czy jest oznakowanie CE? czy jest widoczny rok produkcji?
- kontrola wszystkich pojedynczych elementów pod kątem mechanicznych uszkodzeń takich jak: przecięcia, pęknięcia, karby, przetarcia, deformacje, tworzenie się uźebrowania, zgrubień, przygniecenia.
- kontrola poszczególnych elementów pod kątem uszkodzeń termicznych lub chemicznych takich jak: stopień, stwardnień, przebarwienia.
- kontrola elementów metalowych pod kątem korozji i deformacji.
- kontrola stanu i kompletności połączeń końcowych, szwów (np. brak postrzępienia nici szycia), spłotów (np. brak rozwarstwień), węzłów.

Również tutaj obowiązuje zasada: w razie najmniejszej niepewności produkt należy wycofać z użytkowania wzgl. sprawdzić przez rzeczoznawcę.

9. TRWAŁOŚĆ

Okres używania może wynosić maksymalnie 5 lata od pierwszego wyjęcia produktu z nieuszkodzonego, nieprzepuszczającego światła opakowania. Po 5 latach produkt musi zostać wycofany (tylko sporadycznie używać (1 tydzień w roku) oraz właściwie

przechowywanie (patrz transport, przechowywanie, czyszczenie)). Zakłada się, że wyjęcie produktu z opakowania następuje w chwili zakupu. Zalecane jest zachowanie dowodu zakupu.

Teoretycznie możliwy łączny okres trwałości (prawidłowe składowanie od pierwszego wyjęcia + okres użycia) jest ograniczony do 8 lat od daty produkcji.

Faktyczna trwałość zależy wyłącznie od stanu produktu, na który wpływ ma szereg czynników (patrz niżej). Wskutek działania ekstremalnych czynników może ona ulec zmniejszeniu do pojedynczego zastosowania lub jeszcze krótszego czasu, jeśli sprzęt zostanie uszkodzony przed pierwszym użyciem (np. podczas transportu).

Zużycie mechaniczne lub inne oddziaływania takie jak np. działanie światła słonecznego znacznie redukują okres trwałości. Wypłowiele lub przetarte włókna / taśmy pasów, przebarwienia i stwardnienia są pewną oznaką tego, iż produkt należy wycofać z użytkowania.

Nie można poczynić jednoznacznej ogólnej obowiązującej wypowiedzi odnośnie żywotności produktu, ponieważ zależy ona od różnych czynników, jak np. światła UV, rodzaju i częstotliwości używania, obchodzenia się z nim, wpływów atmosferycznych takich jak lód lub śnieg, otoczenia takiego jak sól, piasek, kwas z akumulatorów itd., obciążenia termiczne (wykraczające poza normalne warunki klimatyczne), odkształcenia mechaniczne i/ lub wyboczenia (wykaz niekompletny!). Okres użytkowania wynosi do 5 lat od daty produkcji.

Generalnie obowiązuje następująca zasada: jeśli użytkownik nie jest pewien z jakiegokolwiek powodu – w pierwszym momencie również wydawcą by się mogło nieznaczającego - czy produkt jest odpowiedni, należy go wycofać z użycia, uczynić bezużytecznym lub odseparować i w sposób widoczny oznakować, aby przez nieuwagę nie mógł być użyty. Może być on dopiero wtedy użyty, gdy zostanie sprawdzony przez biegłego i dopuszczony do użytkowania.

W razie zaistnienia wypadku produkt należy bezwarunkowo wymienić!

10. DEKLARACJA ZGODNOŚCI

Dokument jest dostępny do pobrania pod adresem www.teufelberger.com. (Kategoria: declaration of conformity).

⚠️ iPOZORÍ!

Tento produkt je pracovný polohovací pás a sedací postroj, špeciálne navrhnutý pre arboristov. Nesmie byť použitý na zachytenie pádu. Tento výrobok smú používať len osoby, ktoré boli poučené o bezpečnom používaní a majú príslušné znalosti a schopnosti resp. výrobok sa smie používať len pod priamym dohľadom takýchto osôb! Výbava má byť odovzdaná používateľovi osobne. Smie sa používať len v rámci stanovených limitovaných účelových podmienkach a len na predom určený účel. Pred použitím si prečítajte tento návod na použitie tak, aby ste mu porozumeli, a uschovajte ho spolu s kontrolným listom výrobku na prípadné prečítanie v budúcnosti. Okrem toho, skontrolujte platné národné bezpečnostné predpisy, týkajúce sa osobných ochranných prostriedkov (OOP) pre použitie arboristami ohľadom miestnych požiadaviek.

Produkt, dodaný s týmito výrobnými informáciami, je typovo preskúšaný a opatrený označením CE na potvrdenie konformity so Nariadenie (EÚ) 2016/425 ohľadom osobnej ochrannej výbavy. Zodpovedá európskym normám, uvedeným na etikete výrobku. Výrobok však v žiadnom prípade nezodpovedá iným normám, iba ak by to bolo výslovne uvedené. Tento produkt bol vyvinutý podľa analýzy rizík s prihliadnutím ku špeciálnym požiadavkám arboristov. Tie sa odchyľujú od platných noriem EN 358: 2018 a EN 813: 2008 v niektorých konštrukčných detailoch (predovšetkým šírka použitého brušného popruhu). Všetky ďalšie konštrukčné požiadavky sú splnené. Všetkým požiadavkám statických testov bolo vyhovené. Požiadavkám dynamickej skúšky EN 358 bolo vyhovené, pre test EN 813 bola testovacia figurína EN 12277 použitá s dodatočnou záťažou. **Celková hmotnosť pri skúške bola 150 kg** vo všetkých prípadoch (figurína plus ďalšie závažie). Výrobok je v súlade s ANSI Z133-2017 pre použitie pre starostlivosť o stromy (arboristike) s ASTM F887-20 a s CSA Z259.1-05. Výrobok nesplňuje požiadavky s inými normami .

V prípade ďalšieho predaja výbavy alebo jej odovzda-

nia inému používateľovi sa musia dozvedať aj informácie výrobcu. Pokiaľ je systém prevedený do inej krajiny, je na zodpovednosti predávajúceho/ predošlého užívateľa, aby zaistil návod k použitiu v správnom jazyku pre danú krajinu a, že sú splnené požiadavky príslušných národných noriem.

TEUFELBERGER nenesie zodpovednosť za priame, nepriame alebo náhodné následky/škody, ktoré vzniknú počas alebo po použití výrobku a boli spôsobené nesprávnym používaním, obzvlášť chybnou montážou.

Poznámka: Tento sedací postroj je zamýšľaný výhradne na pracovné polohovanie, NIE na zachytávanie pádu!

Vydanie: 09/2020, čl. č.: 6801029

1. VŠEOBECNÉ

Pokiaľ je to možné, tento postroj by mal byť iba pre jednu osobu. Akákoľvek príslušná dokumentácia sa má vydať užívateľovi, tak aby mal k nej jednoduchý prístup. Nezahadzujte inštrukcie. Uschovajte si ich pre budúce použitie. Pri použití alebo skladovaní, chráňte postroj pred poškodením. Ak vznikne pochybnosť o bezpečnom stave postroja alebo niektorom z jeho komponentov, dajte produkt do karantény a označte ho zrejmým spôsobom tak, že nemôže byť omylom použitý. Vráťte postroj k výrobcovi na posúdenie a/ alebo k oprave. Nepoužívajte výrobok znova, pokiaľ výrobca neuviedol (pisomne), že výrobok môže byť vrátený do prevádzky. Na zariadení nesmú byť prevedené bez písomného súhlasu výrobcu žiadne úpravy, doplnky alebo opravy. Zariadenie nesmie byť používané za rámec svojich obmedzení alebo k inému účelu, než pre ktorý je určené. Pokiaľ je predané do inej krajiny, musí predávajúci poskytnúť návod k použitiu v príslušnom jazyku.

OOP systémy musia byť dôkladne kontrolované kompetentnou osobou v pravidelných intervaloch.

TEUFELBERGER odporúča, aby kompetentná osoba vykonala dôkladnú inšpekciu aspoň

⚠️ POZOR

Používanie týchto výrobkov môže byť nebezpečné. Naše výrobky sa smú používať len na účel, ktorý im bol určený. Obzvlášť je zakázané používať ich na zdvíhanie v zmysle smernice EÚ 2006/42/ES. Zákazník sa musí postarať o to, aby bol používateľ oboznámený so správnym používaním a potrebnými bezpečnostnými opatreniami. Nezabúdajte na to, že každý produkt pri nesprávnom používaní, skladovaní, čistení alebo prefažení môže spôsobiť škody . Preverte bezpečnostné predpisy V ašej krajiny, odporúčania z oblasti priemyslu a normy , či zodpovedajú miestnym požiadavkám.TEUFELBERGER® a 拖飞宝® sú medzinárodne registrované značky skupiny TEUFELBERGER.

ARBORIST'S SADDLE

Modell: treeMOTION evo Size: small to large
 Material: PET, PA, Dyneema®, Aluminum 76-105 cm waist
 Control-No.: 4321 Ser.-No.: 2020 - 1234
 Month / Year of Manufacture: 07 / 2020
 Must be discarded at the latest by: 07 / 2028
 ! Max. load: 150 kg ! ! Maximum allowable free-fall: 600 mm !
 ! Manufacturer's instructions must be followed !
 ! Only competent users should use this equipment !
 ! Warning - not to be used for fall arrest !
 ! Avertissement - Ne pas utiliser comme protection contre les chutes !
 ! Does not comply with any standards other than those stated on the product label !



CERTIFICATES SEE OVERLEAF

Teufelberger

www.teufelberger.com



IN ACCORDANCE WITH

 0408 - EN 358:2018 - EN 813:2008	 CLASSIFIED C UL AUS MH49855 <small>SADDLE IN ACCORDANCE WITH CSA Z259.4-2005 ARBORIST SADDLE IN ACCORDANCE WITH ASTM F887-2020 (DESIGNATED SPECIALIZATION FOR PERSONAL CLIMBING EQUIPMENT)</small>
 Australian / New Zealand Standards AS/NZS 1891.1:2007 BMP 695816	- ASTM F887-20 Type A - CSA Z259.1 - 05 PD - ANSI Z133-2017



každých 6 mesiacov. Skontrolujte národné predpisy pre miestne požiadavky.

ZODPOVEDNOSŤ

Je na zodpovednosti užívateľa aby zabezpečil:

- Primeranú fyzickú a psychickú kondíciu pre použitie stroja v normálnych aj mimoriadnych situáciách.
- Že je prevedené relevantné posúdenie rizík pre práce ktoré majú byť vykonané, vrátane núdzových situácií a pri posúdení správnej prvej pomoci.
- Že všetky komponenty systému sú navzájom kompatibilné

1.1. VYSVETLENIE K ZNAČENIU NA PÁSE

Postroj pre arboristov

Model: Názov výrobku

Veľkosť: Veľkosť postroja (od malých do veľkých veľkostí s nastaviteľnou dĺžkou bedrového pásu)

Materiál: materiál použitý v postroji

Kontr. číslo: Číslo na určenie šarže

Ser. č.: Rok výroby – Sériové číslo

Mesiac/Rok výroby: dve miesta pre mesiac / štyri miesta pre rok

Vyradiť najeskôr do: Mesiac/Rok teoreticky najeskôr možného vyradenia.
 Skutočná životnosť môže byť oveľa kratšia. Viď návod na použitie!

Max. záťaž: Celková záťaž užívateľa vrátane náradia

Maximálne prípustný voľný pád: 600mm

Nesmie nastať možnosť voľného pádu.

Výstraha – Nesmie sa používať na zachytávacie účely!

„Voľný pád“ však neznamená, ak sa napr. užívateľ nohami pošmykne. Toto je limitované na 600mm. (po anglicky a po francúzsky)

Dodržiavajte pokyny výrobcu.



Symbol, ktorý užívateľa upozorňuje na to, že si musí prečítať návod na použitie.

Táto výbava je určená na používanie len odborom znalým užívateľom.

Okrem noriem uvedených na výrobnom štítku nezodpovedá žiadnym iným normám!

 Výrobca

Certifikáty vid' na zadnej strane:

Údaje o certifikácii a normách vid' na zadnej strane štítku

Používajú sa európske štandardné symboly pre bielizeň a údržbu textilu.

Výbava zodpovedá:

EN 358: Norma pre záchytné pásy a spojovacie prostriedky na záchytné pásy

EN 813: Norma pre sedacie úväzy

CE 0408: CE označuje dodržiavanie základných požiadaviek Nariadenie (EÚ) 2016/425. Číslo označuje Kontrolný a skúšobný

ústav (0408 pre TÜV Austria Services GmbH, Deutschstraße 10, A-1230 Wien).

CSA Z259.1-05 PD: Kanadská norma pre telové a sedacie postroje na pracovné polohovanie a bezpečnostné zadržiavanie - skupina PD pre pracovné polohovanie a zostup

MH49855: UL File Number Označenie certifikácie podľa CSA

AS/NZS 1891.1:2007: Austrálska/novozélandská norma pre priemyselné zachytávacie systémy a prístroje - časť 1: Postroje a dodatočné vybavenie

BMP 695816: Licenčné číslo – udáva certifikáciu podľa AS/NZS

ASTM F887-20 typ A: Predpisy US-normy na osobnú lezeckú výbavu – popruh pre arboristov typ A

ANSI Z133-2017: US-norma pre arboristiku
Na krúžky sú pripojené ďalšie štítky.

LIMITOVANÝ PÁD

LIMITOVANÝ PÁD - MUSÍ SA POUŽÍVAŤ S
PROTILAHLÝM KRÚŽKOM

SPOJOVACÍ PROSTRIEDOK NA ZÁCHYTNÝ
PÁS - MUSÍ SA POUŽÍVAŤ S
PROTILAHLÝM KRÚŽKOM

Zadný centrálny pripevňovací krúžok: NIE JE
KOTVIACIM BODOM PODĽA ASTM F887-20 ANI
PODĽA alebo NIE JE KOTVIACIM BODOM

1.2. VYSVETLENIE K ZNAČENIU NA PRACKE COBRA

na hornej strane:

AUSTRIALPIN: meno výrobcu

COBRA®: názov komponentovej skupiny.

kN: pevnosť v lome v priamom ťahu v
kilonewtonoch

PAT. alebo PAT. PEND: patentované alebo
prihlásené na udelenie patentu na

ANSI Z239_: norma, ktorej komponent zodpovedá
na spodnej strane:

made in alebo ORIG.: krajina pôvodu (AT:
Rakúsko)

viacmiestne číslo výrobné dávky
len pracky podľa ANSI: 4-miestne číslo (rok výro-
by) 1-miestne číslo (číslo vyr. dávky)

2. POUŽITIE

2.1. VEĽKOSŤ A ZAŤAŽENIE

Veľkosť	Pás	Stehno	Hmotnosť
small to large	76 - 105 cm (30 - 41 in)	52 - 66 cm 20,5 - 26 in)	150 kg

(Obr. 1, strana 6)

Statické skúšky popísané v norme EN 813, EN 358 boli vykonané s hmotnosťou 150 kg a zaťaženia boli použité správnym spôsobom. Stotožňujeme sa s argumentáciou z EN358:2018: Pri plánovanom účeli použitia treeMOTION sa zvyčajne pád nezachytáva.

Prípustnosť je 150 kg vrátane náradia a výbavy.

Toto je zohľadnené statickou skúškou s 15 kN, čo zodpovedá bezpečnostnému faktoru 10. Dynamické skúšky boli uskutočnené dodatočne so závažím 120kg. Ďalšia dynamická skúška so 150 kg bola taktiež podstúpená, pričom bolo použité spojenie / krúžok lanového mostíka.

Pri ďalších dynamických zaťaženiach (výška pádu: 60 cm) sú slučky náradia (len syntetická koža) zaťažované rovnomerne na ľavej a na pravej strane, ako je to uvedené (požiadavka: udržanie záťaže).

Testy, popísané v CSA Z259.1 a ASTM F887-20 boli vykonané ako je to stanovené v norme so 100 kg.

Dráha pádu je pri CSA a ASTM F887-20 nižšia ako pri AS/NZS.

2.2. UPEVNŔOVACÍ BODY treeMOTION EVO

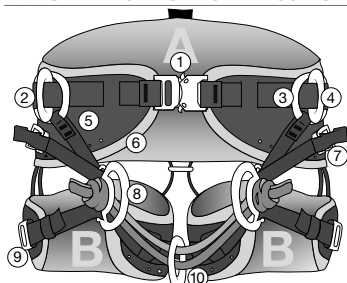

ZELEŔNÁ = OOP
upevňovacie body

ČERVENÁ = body
upevnenia nie na OOP

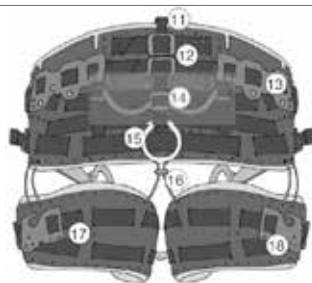

1	Nastavovacia pracka opasku	10	Upevňovací bod lanového mostíka
2	Zostava bočného D krúžku (L+P)	11	Upevňovací bod pre ľahké ramenné popruhy
3	Krúžok na zaľahnutie (L+P)	12	Kompresné popruhy pre lekárničku
4	Krúžok na státie (L+P)	13	Držiak karabín pre uchytenie vybavenia
5	Nastavitelná nožná spojka (L+P)	14	Výškovo nastaviteľné pútko
6	Zadné čalúnenie	15	Centrálny zadný upevňovací krúžok pre zadržné lano na pracovných plošinách. nie pre: ASTM F887-20
7	Nastavitelné pracky (L+P)	16	Systém laniiek nohavičiek
8	Predné D krúžky (L+P)	17	Nohavičky (L+P)
9	Nastavitelné pracky nohavičiek (L+P)	18	Držiak karabín na vybavenie

Predné upevňovacie body OOP:
skúšobné zataženie podľa EN 358
alebo respektíve EN 813

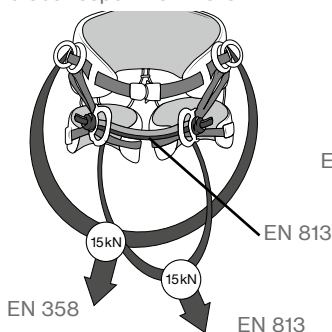

upevňovací bod OOP pre zadržné lano. Nie pre: ASTM F887-20

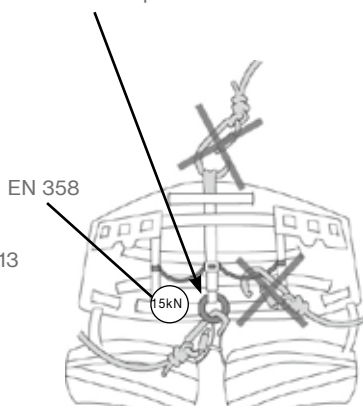

Max. zaťaženie
slučiek na vybavenie

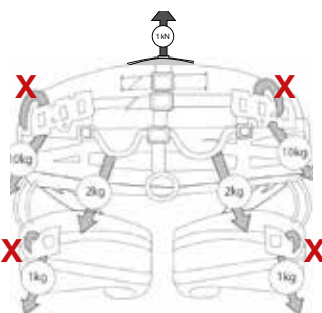

X Karabína môže byť zaháknutá na páse bezpečnostného pásu alebo na samotnej syntetickej koži.
Nepoužívajte karabíny s ostrými hranami!

Poznámka: Všetky lezecké upevňovacie body sú zafarbené na zeleno

2.3. AKO SI NASADIŤ TREEMOTION EVO

Skontrolujte či sú rozopnuté pracky nohavičiek a pás (obr. 1, strana 10)

- Držte postroj za opierku chrbta
- Vstúpte do lanového mostíka (10) a nohavičiek (17)
- Bezpečne zavrite pracku opaska (1)
- Bezpečne zavrite pracky nohavičiek (9)

(obr. 1-4, strana 9)

2.4. ... A AKO DOSIAHNUŤ ABY SEDEL

- Nastavte pás (1) a vložte koniec pod elastickú slučku
- Nastavte popruh v oboch nohavičkách (17), a vložte koniec pod elastickú slučku.
- Upravte popruhy v nastaviteľných nožných spojkách (5) a vložte koniec pod elastickú slučku.
- Nastavte dĺžku lanových mostíkov, ktoré nesú kotviaci bod lanových mostíkov, tým, že zabezpečíte, aby bol stopér (uzol) poriadne zauzlovaný a pevne utiahnutý predtým, ako pôjdete 'na lano'. Krúžok sa zväčša pripevňuje na oboch lanových mostíkoch zároveň. Lanové mostíky by mali byť rovnako dlhé. Ich prevedenie je redundantné preto, aby v prípade, že sa jeden lanový mostík pretrhne, druhý mohol prevziať jeho funkciu. Tiež je možné používať krúžok len na jednom lanovom mostíku. Alternatívne k tomu je možné používať na každom z lanových mostíkov jeden krúžok. To umožňuje jednoduché striedanie z jedného kotviaceho bodu na druhý, a oba lanové mostíky môžu byť nastavené na rozličné dĺžky. Druhý krúžok je možné si zadovážiť u firmy Teufelberger (viď kapitolu o náhradných dieloch). Priame spojenie na lanový mostík prostredníctvom karabiny podľa EN362 je prípustné. Poznámka: Oba lanové mostíky musia byť pripevnené na páse aj vtedy, ak sa používa len jeden z nich.

(obr. 5-6, strana 9)

Lezec by mal plne vybaviť postroj pre úlohu čo má byť vykonaná, potom sa zavesíť a zaujať celú radu pracovných pozícií, aby bolo zaistené, že je postroj riadne usadený, pohodlný a vhodný pre danú úlohu. Nožné a chrbové zadné čalúnenia sú pripevnené k postroju pomocou suchého zipsu a môžu byť odobraté na vyčistenie a vrátené naspäť na miesto.

2.5. NASTAVENIE PRACIEK

(obr. 7-8, strana 10)

Pracky „Cobra FX25“ a výrobku treeMOTION evo sú vybavené ľahko odsúvateľným, elastickým krytom. Jeho úlohou je chrániť pracku pred znečistením.

Odsuňte kryt vždy do takej miery, aby ste sa mohli uistiť, že pracka je určite zatvorená. Pozorne vyčkejte dve kliknutia! Potom zasuňte kryt späť.

Informácie ohľadom čistenia pracky viď v kapitole 7.

3. SPÔSOBY POUŽITIA

Nesmie existovať žiadna šanca na voľný pád. Pod "voľným pádom" sa nerozumie ak sa užívateľovi napr. pošmyknú nohy.

Vyberte si pripojenie postroja ku kotviaceho bodu na úroveň, ktorá znamená najkratšiu celkovú pádovú vzdialenosť a zároveň je konzistentná so schopnosťou užívateľa vykonávať pracovné úlohy.

Každé uchytienie ku bodu na postroj, ktorý nositeľ postroja nevidí, alebo to nechajte urobiť alebo skontrolovať druhú osobu pre bezpečnosť

Použitie ako pracovný polohovací pás na základe EN 358

Bočné zaťaženie postroja:

Nohy by mali mať dobrú oporu (napr. státie na stĺpe s hrotmi). Pracovné polohovacie lanko je na úrovni pasu keď je pripojené k obom krúžkom na státie (4).

(obr. 9, strana 10)

Stredný zadný krúžok (obrázok 10) nie je pripojný bod podľa ASTM F887-20. Použite ako zádržný systém na pracovných plošinách. (Užívateľ sa nesmie dostať do bodu odkiaľ je možný voľný pád.) Pripevnite zádržné lano na zadný centrálny krúžok (15).

Kotviaci bod musí byť nad úrovňou pasu.

Použitie postroja ako sedacieho postroja na základe normy EN 813:

- Zavesenie - centrálné upevnenie na lanovom mostíku (10). Zdvojený (priebežný), lanový systém s trecím nastavením spojky.
- Zavesenie - centrálné upevnenie na lanovom mostíku (10). Zostup s jedným lanom s mechanickým nastavením.
- Zavesenie - upevnenie k obom predným D krúžkom (8). Zdvojený (priebežný), lanový systém s trecím nastavením spojky.

(Obr. 11-13, strana 11)

4. NÁHRADNÉ DIELY

Ku každému náhradnému dielu sú priložené špeci-
fické inštrukcie.

- Náhradní lanový mostík 7333212
- Bedrová - predná D náhradná zostava 7333208
- Nohavička (pravý:7333206/ľavý:7333207)
- Náhradné čalúnenie nohavičky (1 pár) 7333209
- Čalúnenie chrbta komfort 7359960
- Pútka pre treeMOTION evo 7333213
- Štandardné čalúnenie chrbta 7333214
- Horná zostava treeMOTION evo 7333211
- Sliding T-krúžok na lanový mostík 6121515

Ramenné popruhy a zostava na nosenie bre- mien (Diel č. 7333211)

Horný postroj (ramenné popruhy a zostava na nos-
enie bremien) nie je OOP prvok a nie je určený na
zачytenie pádu. Nie je to postroj na zachytenie pádu!

(obr. 14, strana 11)

Náhradný lanový mostík

treeMOTION evo bol certifikovaný na použitie s
rôznymi mostíkmi, ktoré nesú predný kotviaci bod
lanových mostíkov (10). treeMOTION evo sa dá veľmi
ľahko prispôbiť jednotlivým nárokom užívateľa.

Uzlovacie náhradné lanové mostíky

(č.výr. 7350158 / 7350170):

Dve laná (dĺžka: 123 cm) ako u treeMOTION evo u
expedovanom stave alebo dve laná (dĺžka: 180cm)
- sa vymieňajú súčasne.

Lanové mostíky s všitými okami (č.výr. 7350161 až 7350166):

Lanový mostík s všitými koncovými okami, dostupný
v troch dĺžkach (40 / 45 / 50 cm) a dvoch farbách.
Jeden lanový mostík v jednom balení, potrebné
sú dva. Upevňovací krúžok lanového mostíka sa
objednáva buď zároveň na oba lanové mostíky (ak
sú rovnako dlhé) alebo na horný dlhší, ak ste sa
rozhodli pre použitie rôznych dĺžok. Sada pozostáva-
júca z dvoch lanových kolíkov, štyroch skrutiek a
samoistiacich matiek (č.výr. 7350160) je potrebná
na zmontovanie tohto druhu lanových mostíkov.

Mostíky na pásovom úväze s všitými okami

(č.výr. 7350167 / 7350168 / 7350169):

Jeden pásový úväz s všitými koncovými okami,

dostupný v troch dĺžkach (40 / 45 / 50 cm). Používa
sa len jeden mostík na pásovom úväze. Na montáž
tohto druhu mostíka na pásovom úväze je potrebná
sada pozostávajúca z dvoch žuvacích kostí, štyroch
skrutiek a samoistiacich skrutkovacích matiek (č.výr.
7350160).

Pokiaľ je zelený plášť porušený akýmkoľvek
spôsobom (napr. porezaním, teplom, oterom) alebo
inšpekcia jadra hmatom odhalí zmeny v priemere
či vlastnostiach lana, musí byť lanový mostík ihneď
vymenený príslušnou osobou alebo pod dohľadom
príslušnej osoby.

Pre výmenu je nutné použiť iba náhradní diel
schválený výrobcom. Pred opätovným použitím
zariadenia sa uistite, že náhradní diel je správne
vymenený. Pokiaľ vám chýbajú skúsenosti, scho-
pnosti a znalosti, ktoré sú nutné pre túto prácu,
prosím, obráťte sa na poverenú osobu, alebo výrobcu.
Všeobecne môže opravy vykonávať len výrobca.

Dodatočné skúšky boli prevedené v TŮV s malým
DMM osovým obrtlíkom SW 100 použitým na lano-
vom mostíku namiesto na zelenom krúžku. Meno-
vaný obrtlík môže byť teda použitý ako alternatívna
možnosť. (obr. 15, strana 12)

4.1. MONTÁŽ NÁHRADNÝCH DIELOV

Montáž pútka (priložené) na vybavenie na váš treeMOTION evo

- 1) Narežte rúrky na potrebnú dĺžku. Vložte lanko.
- 2) Prevlečte lanko cez základný materiál postroja.
Uviažte koncový uzol na jednom konci lanka, tak by
cca. 1 cm koniec zostal trčať z uzla. Odrežte druhý
koniec.
- 3) Uviažte koncový uzol na druhý koniec lanka.

Týmto spôsobom si môžete prispôbiť váš postroj
inštaláciou pútka na vybavenie kdekoľvek medzi
dvoma otvormi základného materiálu zadnej opory
alebo nohavičiek.

(obr. 16-18, strana 13)

5. OBMEDZENIE POUŽITIA

treeMOTION evo nesmú byť použité v situáciách
kde sa zachytávajú pády. Minimalizujte povolenie
lezeckého lana za všetkých okolností. **Nesmie ex-
istovať žiadna šanca na voľný pád. Pod "voľným**

pádov” sa nerozumie ak sa užívateľovi napr. pošmyknú nohy. Zvážte, že je potrebné použiť zálohu, napr. zachytávací systém proti pádu! Budte si vedomí potenciálu hojdania ako kyvadlo a kontrolujte riziko. Vyberte si pripojenie postroja ku kotviaceho bodu na úroveň, ktorá znamená najkratšiu celkovú pádovú vzdialenosť a zároveň je konzistentná so schopnosťou užívateľa vykonávať pracovné úlohy.

Nevykonávajte žiadne práce s lanami, ak by tým vzhľadom na Váš telesný/duševný stav mala byť ohrozená Vaša bezpečnosť či už pri normálnom používaní alebo v núdzových prípadoch! Modifikácie alebo doplnenia tohto produktu sú okrem výnimky vyššie opísanej výmeny náhradných dielov neprípustné, jedine ak by boli vykonané samotným výrobcom.

S výnimkou montáže náhradných dielov, ako je to uvedené vyššie, smie opravy, zmeny alebo doplnenia výrobku vykonávať len výrobca alebo osoby, resp. zariadenia, ktoré boli výrobcom písomne stanovené.

6. PRED POUŽITÍM SKONTROLUJTE!

Pred použitím lano prezrite, aby ste zistili, či je kompletné, aký je stav použiteľ nosti a jeho správne fungovanie.

Ak bol produkt použitý pri páde, musí byť okamžite Zyradený z používania. Produkt je treba vyradiť i pri minimálnych pochybnostiach resp. smie byť opäť použitý až po písomnom súhlase odborníka, ktorý produkt prekontroloval a preskúšal.

Je potrebné zabezpečiť, aby boli dodržané odporúčenia, týkajúce sa kombinovania s inými časťami výbavy: lanká musia spĺňať EN 354 a akékoľvek ďalšie OOP musia spĺňať harmonizované normy v rámci režimu Nariadenie (EÚ) 2016/425. Kotviace body musia odolať statickému zaťaženiu 12 kN podľa EN 795:2012. Varovanie: Ak použijete strom ako kotviaci bod, strom bude vystavený rovnakému zaťaženiu. Venujte pozornosť výberu vhodného kotviaceho systému!

Kompatibilita všetkých komponentov v nosnom reťazci je mimoriadne dôležitá. Ubezpečte sa, že všetky komponenty sú kompatibilné. Uistite sa, že všetky komponenty sú správne zoradené. Ak

sa toto nevykoná, zvyšuje sa riziko ťažkých alebo smrteľných zranení. Je v zodpovednosti užívateľa, aby zhodnotil relevantné a „aktuálne“ riziko prác, ktoré sa majú vykonať, vrátane núdzových situácií.

Pred použitím musí byť pripravený plán záchranných opatrení, zohľadňujúci všetky možné údzové prípady. Pred použitím a počas užívania je potrebné zvážiť, ako vykonať záchranné opatrenia tak, aby boli bezpečné a účinné.

TRAUMA ZO ZAVESENIA

Pri dlhšom používaní postroja ako sedacieho postroja sa môžu vyskytnúť nižšie popísané príznaky. Záves/sedenie bez pohybu v postroji dlhšiu dobu môže spôsobiť obmedzenie prietoku krvi a nakoniec viesť k tzv. traume zo zavesenia (tiež známa ako syndróm závesného postroja). **SMRTELNÉ NEBEZPEČENSTVO! - OKAMŽITE VOLAJTE ZÁCHRANNÉ SLUŽBY!**

Možné príznaky zahŕňajú bledú pokožku, nadmerné potenie, dýchavičnosť, poruchy videnia, závraty a nevoľnosť (Tento zoznam je neúplný, pretože príznaky sa môžu značne líšiť medzi rôznymi osobami). Osoby trpiace týmito príznakmi by preto mali, za predpokladu, že sú toho ešte schopní, prijať vhodné opatrenia za účelom zabránenia hromadeniu krvi v nohách (napr. pohybmi nôh, alebo odľahčením stehenných pásov tak, že sa postavia na nožné

slučky). Ak to nie je možné, je potrebné zabezpečiť záchranu obeť zo zavesenej polohy tak

rýchlo ako je to možné a prijať primerané opatrenia prvej pomoci.

VAROVANIE! NIKDY NEPOKLADAJTE ZACHRÁNENÚ OSOBU BEZPROSTREDNE DO POLOHY LEŽMO NA ZEM ALEBO DO ŠOKOVEJ POZÍCIE -> SMRTELNÉ NEBEZPEČENSTVO!

Zachránená osoba musí umiestnená do sedu alebo drepu, alebo, ak je v bez vedomí, do stabilnej bočnej polohy, najlepšie so zdvihnutou hornou časťou tela (aby nedošlo k zlyhaniu srdca v dôsledku príliš rýchleho spätného toku krvi z dolnej polovice tela)

7. TRANSPORT, SKLADOVANIE & ČISTENIE

Nosné časti postroja sú vyrobené z

Polyester, Polyamid, Aluminium, Dyneema®

Pracky Cobra sú vyrobené z:

teleso: hliník

nit, nastavovacia priehradka, integrovaný

D-krúžok: oceľ

klips: mosadz

protikĺzavý element: polymér

Rozsah prevádzkových teplôt

+50°C až -30°C

. vyhovuje

. nevyhovuje

Skladovacie a prepravné podmienky

Stlačenie

Ohryzenie škodcami

Ventilácia

Nadmerná vlhkosť

UV radiácia

+15°C až +25°C

Suché a čisté prostredie

Ostré predmety

Údržba/čistenie

Voda (≤ 30°C)

Pranie v práčke

Šetrný čistiaci prostriedok

Umývanie tlakovou vodou

Šetrné ručné pranie

Znečistené pracky COBRA® umyte vo vlažnej vode (prípadne použite neutrálnu mydlo). Dôkladne opláchnite. Sušte pri izbovej teplote, nikdy nesušte v elektrickom sušiči alebo v blízkosti elektrických prístrojov na kúrenie. Podľa potreby používajte len pripustené bezhalogénové tekuté dezinfekčné prostriedky, určené na čistenie v domácnosti. Spoje všetkých kovových dielov je potrebné pravidelne natierať suchým mazivom, a to hlavne po čistení (tieto suché mazivá spĺňajú svoju mazacu funkciu aj v suchom stave tým, že odpuďujú prach a nečistotu).

Trocknung

Zavesením v dobre ventilovanom priestore (≤ 30°C)

Blízky tepelný zdroj (napr. oheň)

Priame slnko

Dezinfekce

Voda (≤ 30°C)

Trvanie (≤ 1 hodinu)

Etanol

Opláchnite po dezinfekcii

Žieravé látky

Chráňte pred žieravými kyselinami, zásadami, kvapalinami, výparmi, plynmi atď. Buďte opatrní ohľadom tekutín vylučovaných zo stromov! Môžu byť prekvapivo agresívne. Pokiaľ si myslíte, že došlo ku poškodeniu v dôsledku kontaktu s agresívnou látkou:

1. Dajte produkt do karantény a označte ho zrejým spôsobom tak, že nemôže byť omylom použitý;
2. Pošlete čo najviac podrobností o svojej obave výrobcovi;
3. Nepoužívajte výrobok znovu, pokiaľ výrobca neodpovedal (pisomne), že môže byť vrátený do prevádzky.

VAROVANIE

Ak bude akákoľvek súčasť postroja vystavená chemikáliám, napr. čistiacim prostriedkom alebo nebezpečnej atmosfére, užívateľ by sa mal pred tým poradiť s výrobcom, aby sa určilo, či je súčasť vhodná pre ďalšie použitie.

8. PRAVIDELNÉ KONTROLY

Pravidelná kontrola výbavy je nevyhnutne potrebná: Vaša bezpečnosť je závislá na jej účinnosti a pevnosti!

Výbava musí byť prekontrolovaná po každom použití, či nemá odery alebo rezy. Prekontrolujte čitateľnosť označenia produktu! Poškodené alebo pri pádoch použité systémy sa musia okamžite vyradiť z používania. Pri minimálnej pochybnosti sa musí výrobok vyradiť resp. nechať prekontrolovať odborníkom.

Pri používaní zdravotného a bezpečnostného vybavenia v súlade s normou EN 365 musí byť zariadenie najmenej raz za 12 mesiacov a pri použití podľa AS/NZS 1891.1 aspoň raz za 6 mesiacov kontrolované vhodne kvalifikovanou alebo prísne kvalifikovanou osobou a v prípade potreby vymenené zariadenie. Tieto kontroly musia byť dokumentované (dokumentácia výbavy, viď tabuľku nižšie).

Zohľadnite aj národné predpisy ohľadom skúšobných intervalov.

Táto kontrola musí minimálne obsahovať:

- kontrolu všeobecného stavu: vek, úplnosť vybavenia,

Záznamy o pravidelných kontrolách:

Výrobca: TEUFELBERGER Fiber Rope GmbH, Vogelweiderstraße 50, A-4600 Wels	Model: treeMOTION evo (7350156)	Predajca:	
Kontrolné číslo:	Sériové číslo:	Meno užívateľa:	
Dátum výroby:	Dátum kúpy:	Dátum prvého použitia:	Koniec životnosti:
Kompatibilné komponenty pre systémy s popruhovým zaistením, určené pre práce vo výškach:			
Komentáre:			

Záznamník - treeMOTION evo

Dátum	Druh kontroly (p,t,d,m)	Výsledok a opatrenia (škody, opravy, atď.)	Akceptované, Zamietnuté alebo zlepšené?	Dátum ďalšej kontroly	Meno a podpis odborníka

*Druh kontroly: p = kontrola pred použitím, t = týždňová kontrola, d = dôkladná kontrola, m = mimoriadne okolnosti

- znečistenie, správnu montáž
- kontrolu štítku: nalepený? čitateľ ný? CEoznačenie nalepené? rok výroby viditeľný?
- kontrolu jednotlivých častí ohľ adom mechanických poškodení ako: rezy , trhliny, rhyhy, odery, deformácie, žilkovanie, zmršťovanie, stlačené miesta
- kontrolu jednotlivých častí ohľ adom termických a chemických poškodení ako : zatavenia, stvrdnutia, sfarbenia
- kontrolu kovových častí ohľ adom korózie a deformácii
- kontrolu ohľ adom kompletnosti koncových spojení, švov, uzlov (napr . zodratá priadza), spletenia (napr.), uzly .

Opäť, platí nasledovné pravidlo: Pokiaľ existuje iba najmenšia pochybnosť, musí byť výrobok vyradený alebo podrobený testovaniu riadne kvalifikovanou osobou.

9. ŽIVOTNOSŤ

Teoreticky možná doba použitia môže byť až 5 rokov od prvého vybratia produktu z nepoškodeného obalu (len pri zriedkavom používaní (jeden týždeň v roku) a pri správnom skladovaní (viď bod Transport, uskladnenie a čistenie)). Produkt sa musí najneskôr po 5 rokoch používania vyradiť. Vychádzame z toho, že vybalenie sa uskutoční pri kúpe. Odporúčame uchovať doklad o kúpe.

Teoreticky možná celková životnosť (pri správnom skladovaní pred prvým vybalením a použitím) je obmedzená na 8 rokov od dátumu výroby.

Skutočná životnosť je však závislá výlučne od stavu produktu, ktorý je ovplyvňovaný početnými faktormi (viď nižšie). Môže sa extrémnymi vplyvmi zredukovať na jedno jediné použitie alebo ešte menej, ak je výstroj poškodený ešte pred prvým použitím (napr. prepravou).

Mechanické opotrebovanie alebo iné vplyvy ako napr. účinky slnečného žiarenia redukujú životnosť veľmi silno. Vyblednuté alebo odraté vlákna/popruhy , sfarbenia a stvrdnutia sú jasným znakom, že produkt musí byť stiahnutý z obehu.

Všeobecne platné tvrdenie o životnosti produktu nemožno jednoznačne vysloviť, pretože životnosť je závislá od mnohých faktorov, ako napr. (neúplný zoznam!) UV-svetlo, spôsob a častosť použitia, nará

- banie, poveternostné podmienky ako sneh, okolité prostredie ako soľ , piesok, batériová kyselina...

Všeobecne platí: Ak používateľ z akéhokoľvek vek – aj keď v prvom momente len nevýznamného dôvodu si nie je istý, či produkt zodpovedá požiadavkám, je treba produkt z prevádzky vyradiť a nechať ho prekontrolovať odbornikom. Produkt, ktorý vykazuje opotrebovanie, vyradte!

Po páde sa musí produkt nevyhnutne vyradiť z používania!

10. CERTIFIKÁT ZHODY

Dokument je k dispozícii na stiahnutie pod www.teufelberger.com . (kategória: declaration of conformity).



Download
Treecare Catalogue



Manufacturer:
TEUFELBERGER Fiber Rope GmbH
Vogelweiderstraße 50
4600 Wels, Austria
Telephone: +43 (0) 7242 413-0
Fax: +43 (0) 7242 413-169
fiberrope@teufelberger.com

www.teufelberger.com